

# TOSHIBA

## OWNER'S MANUAL

R32 or R410A

**INVERTER**

NEDERLANDS

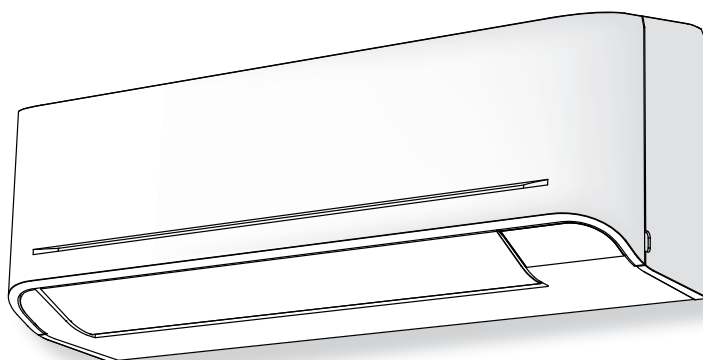

Scan de QR-CODE voor toegang tot de installatiehandleiding en gebruikershandleiding op de website.

<https://www.toshiba-carrier.co.th/manuals/default.aspx>

Handleidingen zijn beschikbaar in AR/BG/CZ/DA/DE/EL/EN/ES/ET/FI/FR/HR/HU/IT/LT/LV/NL/NO/PL/PT/RO/RU/SK/SL/SV.



### **AIR CONDITIONER (SPLIT TYPE)**

For general public use

**Indoor unit**

**RAS-B05, 07, 10, 13, 16E2KVG-E**

**RAS-18, 24E2KVG-E**

**Outdoor unit**

**RAS-05, 07, 10, 13, 16, 18, 24E2AVG-E**

## 1 DISPLAY BINNENMODULE



- 1 ECO (Wit)
- 2 Wi-Fi-toegang (Wit)\*
- 3 Hi POWER (Wit)
- 4 Timer (Wit)
- 5 Bedrijfsstand (Wit)

- Helderheid van het display kan worden aangepast, volg procedure bij 14.
- \* Draadloos-LAN-verbingsadapter vereist, die als toebehoren verkrijgbaar is.

## 2 GEREED MAKEN VOOR GEBRUIK

### Filters klaar voor gebruik maken

- Open het luchtinlaatrooster en verwijder de luchtfilters.
- Bevestig de filters. (zie nadere bijzonderheden in de Installatiehandleiding)

### Batterijen plaatsen (bij draadloze bediening)

- Schuif het deksel van het batterijvak.
- Plaats 2 nieuwe batterijen (type AAA) en houd daarbij rekening met de (+) en (-) aanduidingen.

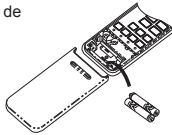

### Klokinstelling

- Druk op **CLOCK** met de punt van de stift. Wanneer de timerindicator knippert, ga dan naar de volgende stap 2.

- Druk op **ON** op **▲** om de tijd in te stellen.

- Druk op **SET**: Stel de timer in.

### Reset van de afstandsbediening

Druk op **RESET** met de punt van de stift

- Neem de batterijen uit.
- Druk op **POWER**.
- Plaats de batterijen.

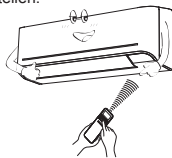

## 3 LUCHTSTROOMRICHTING

1	Druk op <b>FIX</b> : Verplaats de lamellen in de gewenste verticale richting.	
2	Druk op <b>SWING</b> : Automatische luchtverdeling en nogmaals drukken om te stoppen.	
3	Manueel horizontaal instellen.	

### Opmerking:

- Het rooster niet handmatig bewegen.
- De lamellen worden automatisch geplaatst, zodra de bedrijfsstand wordt ingeschakeld.

## 4 AFSTANDSBEDIENING

- 1 Infraroodsignaalzender
- 2 Start/Stop-toets
- 3 Standkeuzeknop (MODE)
- 4 Temperatuurregelknop (TEMP)
- 5 Ventilatorregelknop (FAN)
- 6 Toets voor het zwenken van het rooster (SWING)
- 7 Blaasroosterregelknop (FIX)
- 8 8°C-verwarming (8°C)
- 9 Timer AAN-knop (ON)
- 10 Timer UIT-knop (OFF)
- 11 Instellingstoets (SET)
- 12 Wisttoets (CLR)
- 13 Geheugen- en preset-knop (PRESET)
- 14 Stille Werking-knop (SILENT)
- 15 Hoogvermogensknop (Hi POWER)
- 16 ECO-knop (ECO)
- 17 QUIET-knop (Stil)
- 18 Comfortslaap-knop (COMFORT SLEEP)
- 19 Toets om filter terug te zetten (FILTER)
- 20 Klokinstelling-knop (CLOCK)
- 21 Controletoets (CHECK)
- 22 Reset knop (RESET)

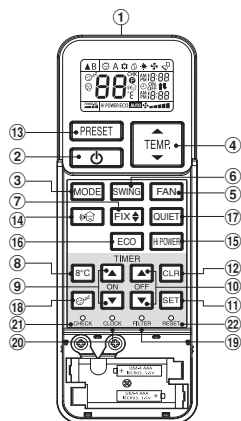

### Opmerking:

- De meegeleverde afstandsbediening is draadloos, maar kan ook bedraad worden gebruikt. Raadpleeg "Hoe de afstandsbediening aan te sluiten voor bedraad gebruik", te vinden in de installatie-instructie, in het geval van bedrade bediening vereist is.
- In bedrade werking, zal de afstandsbediening terugkeren naar de oorspronkelijke toestand (PRESET, TIMER en CLOCK zullen terugkeren naar de oorspronkelijke toestand) als de gebruiker de stroom van de airconditioner uitschakelt.

## 5 STILLE WERKING

### STILLE WERKING

Laat de buitenmodule in de stille stand werken zodat u en uw buren 's nachts goed kunnen slapen. Met deze functie wordt het verwarmen geoptimaliseerd zodat dergelijke stille werking mogelijk is. Voor de stille werking kunnen twee standen worden gekozen (Stil 1 en Stil 2).

Er zijn drie instelparameters: Standaardniveau > Stil 1 > Stil 2

#### Stil 1:

Ook al werkt het apparaat stil, verwarmen (of koelen) heeft nog steeds prioriteit zodat er voldoende comfort geboden wordt in het vertrek.

Deze instelling biedt een perfect evenwicht tussen het verwarmen (of koelen) en het geluidsniveau van de buitenmodule.

#### Stil 2:

Als het geluidsniveau van de buitenmodule voorrang krijgt, gaat verwarmen (of koelen) ten koste van het geluidsniveau.

Met deze instelling wordt het maximale geluidsniveau van de buitenmodule beperkt tot 4 dB(A).

### Opmerking:

- Als u de stille werking activeert, is het mogelijk dat het toestel onvoldoende verwarmt (of koelt).

### Stille Werking (Buitenuit)

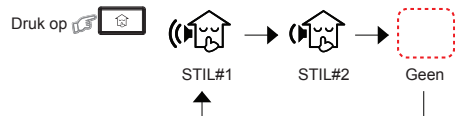

## 6 AUTOMATISCHE WERKING

Automatisch Koelen, Verwarmen of Alleen ventileren selecteren

- Druk op **MODE**: Selecteer Auto A.
- Druk op **TEMP**: Stel de gewenste temperatuur in. Min. 17°C, Max. 30°C.
- Druk op **FAN**: Kies AUTO, LOW, LOW+, MED, MED+ of HIGH.

## 7 KOELING / VERWARMING / VENTILATIE WERKING

- Druk op **MODE**: Kies Koeling, Verwarming of Ventilatie.
- Druk op **TEMP**: Stel de gewenste temperatuur in. Min. 17°C, Max. 30°C. Alleen ventileren: Geen temperatuurandauiding
- Druk op **FAN**: Kies AUTO, LOW, LOW+, MED, MED+ of HIGH.

## 8 DROGEN

Voor het omlaag brengen van de luchtvochtigheid werkt het apparaat automatisch licht in de stand Koelen.

- Druk op **MODE**: Kies Drogen.
- Druk op **TEMP**: Stel de gewenste temperatuur in. Min. 17°C, Max. 30°C.

**Opmerking:** In de stand Drogen is de ventilatorsnelheid ingesteld op Alleen Automatisch.

## 9 HOOGVERMOGENSWERKING

Voor het automatisch regelen van de temperatuur in het vertrek en de luchtstroom ten behoeve van snellere koeling of verwarming (behalve in de standen DRY en FAN ONLY)

- Druk op **HiPOWER**: Werking starten en stoppen.

## 10 ECO-STAND

Voor het automatisch regelen van de temperatuur in het vertrek ten behoeve van energiebesparing (behalve in de stand DRY en FAN ONLY)

Druk op : Werking starten en stoppen.

**Opmerking:** koelfunctie in bedrijf; de ingestelde temperatuur stijgt gedurende 2 uur, met 1 graad per uur (maximaal 2 graad stijging). In de functie Verwarmen daalt de temperatuur.

## 11 8°C WERKING

1. Druk op om de temperatuur naar 8°C verwarming in te stellen.

2. Druk op om de temperatuur aan te passen van 5°C tot 13°C.

**Opmerking:** 8°C werkt alleen in de Verwarmingsmodus. Als de airconditioner in de verkoelingsmodus werkt (inclusief automatische verkoeling), of droge werking zal hij overgaan naar de verwarmingsmodus.

## 12 TIJDELIJK WERKING

Wanneer de afstandsbediening zoek is of de batterijen leeg zijn

- Met een druk op de RESET knop kan het toestel aan en uit worden geschakeld zonder gebruik te maken van de afstandsbediening.
- De bedrijfsmodus wordt op AUTOMATIC-bedrijf ingesteld, de ingestelde temperatuur is 24°C en de snelheid van de ventilator staat op automatisch.

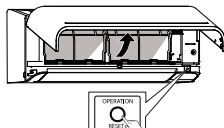

Knop OPERATION/RESET

## 13 TIMERGESTUURDE WERKING

Schakel de timer in, wanneer de airconditioner loopt.

	ON Timer instellen	OFF Timer instellen
1	Druk op  : Stel de gewenste ON timer in.	Druk op  : Stel de gewenste OFF timer in.
2	Druk op  : Stel de timer in.	Druk op  : Stel de timer in.
3	Druk op  : Annuleer de timer.	Druk op  : Annuleer de timer.

Met de Dag-timer kan de gebruiker zowel de AAN (ON)- als de UIT (OFF)-timer gebruiken en deze worden dan dagelijks in werking gesteld.

De Dag-timer instellen

1	Druk op  : De ON-Timer instellen.	3	Druk op .
2	Druk op  : De OFF-Timer instellen.	4	Druk knop op  tijdens de (I of II) markering in knipperend.

- Wanneer de dag-timer is ingesteld, worden beide pijlen (I, II) weergegeven.

**Opmerking:**

- Houd de afstandsbediening binnen het zendbereik van de binnenmodule, of anders moet u tot 15 minuten wachten.
- De instelling wordt opgeslagen voor de volgende identieke functie.

## 14 DE HELDERHEID VAN DE DISPLAY-VERLICHTING AANPASSEN

Hiermee kunt u de helderheid van de verlichting van het display verminderen of de verlichting uitschakelen.

1. Druk op en houd 3 seconden ingedrukt tot het helderheidsniveau wordt weergegeven (d0, d1, d2 of d3) verschijnt op het display van de afstandsbediening en laat dan de knop los.
2. Druk op Hoger of Lager en stel de helderheid af op een van de 4 niveaus.

LCD-scherm van de afstandsbediening	Bedieningsscherm	Helderheid
d3	Verlichting brandt op volle helderheid.	100%
d2	Verlichting brandt op 50% van de helderheid.	50%
d1	Verlichting brandt op 50% van de helderheid en het bedieningslampje dooft.	50%
d0	Alle lampjes zijn gedoofd.	Alles gedoofd

- In de voorbeelden van d1 en d0, licht het lampje 5 seconden op en gaat het vervolgens uit.

## 15 VOORINSTELFUNCTIE

U kunt de werking die het meest bij u past, instellen zodat u deze later kunt gebruiken. De instelling wordt opgeslagen voor toekomstige bediening (uitgezonderd de richting van de luchtstroming).

1. Selecteer de voorkeurwerking.
2. Druk op en houd haar 3 seconden ingedrukt om de instelling in het geheugen op te slaan. verschijnt.
3. Druk op : Laat de voorinstelde functie werken.

## 16 INSTELLING FUNCTIE AUTOMATISCHE HERSTART

Dit toestel is ontworpen zodat het , na een stroomstoring automatisch opnieuw gestart wordt in dezelfde werkingsstand.

**Informatie**

Bij het verzenden van het product is de functie voor Automatisch Herstarten inschakelen ON.

U kunt deze naar wens uitgeschakeld OFF.

**Zo kunt u de Automatische herstart inschakelen (OFF)**

- Houdt de [OPERATION]-toets op de binneneenheid 3 seconden ingedrukt (3 pieptonen maar het OPERATION-lampje knippert niet).

**Zo kunt u de Automatische herstart inschakelen (ON)**

- Houdt de [OPERATION]-toets op de binneneenheid 3 seconden ingedrukt (3 pieptonen en het OPERATION-lampje knippert, gedurende 5 seconden, 5 keer per seconde).

**Opmerking:**

- AUTOMATISCHE HERSTART wordt niet geactiveerd als de ON-timer of de OFF-timer zijn ingesteld.

## 17 QUIET WERKING

Superlage ventilatorsnelheid en stille werking (behalve in de stand DRY)

Druk op : Werking starten en stoppen.

**Opmerking:** In bepaalde omstandigheden kan QUIET onvoldoende koeling.

## 18 COMFORT SLAAP-WERKING

Om, terwijl u slaapt, energie te sparen, de luchtstroom automatische te regelen en automatisch OFF te schakelen.

Druk op : Kies 1, 3, 5 of 9 h voor OFF timer.

**Opmerking:** In de koelfunctie stijgt de ingestelde temperatuur automatisch 1 graad per uur, gedurende 2 uur (maximaal 2 graad stijging). In de verwarmingsfunctie daalt de temperatuur.

## 19 ONDERHOUD

⚠ Schakel eerst de stroomonderbreker uit.

### Binnenmodule en afstandsbediening

- Reinig de binnenmodule en de afstandsbediening met een vochtige doek indien nodig.
- Gebruik geen benzine, thinner, schuurpoeder of een chemisch behandelde stoffer.



### Luchtfilters

Om de 2 weken reinigen.

1. Open het luchtinlaatrooster.
2. Verwijder de luchtfilters.
3. Reinig ze met een stofzuiger of was en droog ze.
4. Plaats de luchtfilters weer en sluit het luchtinlaatrooster.

## 20 FUNCTIE ZELFREINIGING (ALLEEN BIJ KOELEN EN DROGEN)

Om kwalijke geuren door vochtigheid in de binnenmodule te voorkomen.

1. Als de  knop een keer is ingedrukt in de stand "Koelen" of "Drogen", blijft de ventilator nog 30 minuten draaien en schakelt zichzelf daarna automatisch uit. Hierdoor zal de vochtigheid in de binnenmodule afnemen.
2. Druk binnen 30 seconden meer dan 2 keer op de  als u het apparaat onmiddellijk wilt stoppen.

## 21 HANDMATIGE ONTDOOIWERKING

Om de warmtewisselaar van de buitenunit te ontdooien tijdens verwarmingswerking.

Houdt u 5 seconden ingedrukt , waarna de display van de afstandsbediening gedurende 2 seconden [dF] als afbeelding ① zal weergeven.

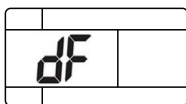

①

## 22 WERKING EN PRESTATIES

1. Beveiligingsfunctie van drie minuten: Voorkomt dat de unit gedurende 3 minuten wordt gestart wanneer het plotseling opnieuw werd gestart of op ON werd gezet.
2. Voorverwarmen: Laat het toestel 5 minuten opwarmen voor het begint te verwarmen.
3. Warmteluchtregeling: Wanneer de kamertemperatuur de ingestelde temperatuur bereikt, wordt de ventilatorsnelheid automatisch verlaagd en stopt de buitenmodule.
4. Automatisch ontdooien: Bij het ontdooien werken de ventilatoren niet.
5. Warmtecapaciteit: Warmte wordt opgenomen van buiten en in het vertrek afgegeven. Wanneer het buiten te koud is, kunt u beter een verwarmingstoestel combineren met de airconditioner.
6. Houd rekening met sneeuwophoping: Stel de buitenmodule zo op dat deze niet is blootgesteld aan sneeuwstormen, opeenhoping van bladeren en dergelijke.
7. Tijdens het bedrijf van het apparaat is soms een kraakgeluid te horen. Dit is normaal, omdat het uitzetten/krimpen van kunststof een dergelijk geluid kan veroorzaken.

**Opmerking:** Punt 2 tot 6 voor verwarmingsmodel

### Gebruiksomstandigheden voor de airconditioner

Operatie	Temp.	Buitentemperatuur	Kamertemperatuur
Verwarming		-15°C ~ 24°C	Minder dan 28°C
Koeling		-15°C ~ 46°C	21°C ~ 32°C
Drogen		-15°C ~ 46°C	17°C ~ 32°C



## 23 STORINGEN VERHELPEN (CONTROLES)

Toestel werkt niet.	Nauwelijks Koelen of Verwarmen.
<ul style="list-style-type: none"> <li>• De hoofdschakelaar staat uit.</li> <li>• De stroomonderbreker is geactiveerd om de stroomvoorziening te onderbreken.</li> <li>• Geen stroom.</li> <li>• ON-timer is ingesteld.</li> </ul>	<ul style="list-style-type: none"> <li>• De filters zitten vol stof.</li> <li>• De temperatuur is niet juist ingesteld.</li> <li>• Deuren of vensters staan open.</li> <li>• De luchtinlaat of luchtuitlaat van de buitenmodule is afgesloten.</li> <li>• De ventilatorsnelheid is te laag.</li> <li>• De stand FAN of DRY is geselecteerd</li> <li>• Functie VERMOEGENSELECTIE is ingesteld op 75% of 50% (Deze functie is afhankelijk van de afstandsbediening).</li> </ul>

## 24 A-B SELECTIE AFSTANDSBEDIENING

Voor afzonderlijk gebruik van de afstandsbediening, wanneer de binneneenheden van 2 airconditioners dicht bij elkaar geïnstalleerd zijn.

### Instelling afstandsbediening B.

1. Druk op de knop RESET op de binnenmodule en schakel de airconditioner in.
2. Richt de afstandsbediening op de binnenmodule.
3. Houd de knop  op de afstandsbediening ingedrukt met de punt van de stift. In het display verschijnt '00'. (Afbeelding ①)
4. Druk tegelijkertijd op  en . "B" verschijnt nu in de display en "00" verdwijnt en de airconditioner schakelt uit (OFF). De afstandsbediening B wordt in het geheugen opgeslagen. (Afbeelding ②)

- Opmerking:**
1. Herhaal de hierboven beschreven stap als u de afstandsbediening wilt instellen op A.
  2. Voor afstandsbediening A verschijnt niet "A" in het display.
  3. De instelling van de afstandsbediening af-fabriek is A.

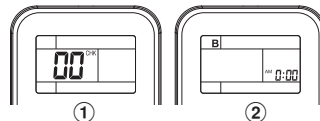

①

②

**TOSHIBA**