

TOSHIBA

Leading Innovation >>>

R32 of R410A

AIRCONDITIONER (MULTI-SPLIT TYPE) Gebruikershandleiding

Binnenunit

Model:

Compact 4-wegs cassettype

RAS-M10U2MUVG-E

RAS-M13U2MUVG-E

RAS-M16U2MUVG-E

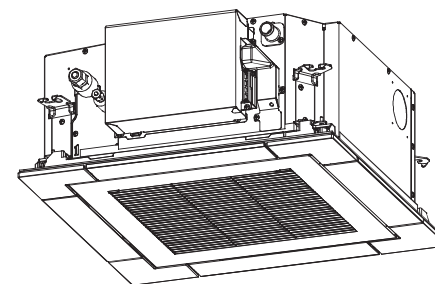

Translated instruction

GEBRUIK VAN R32- of R410A-KOELMIDDEL

Deze airconditioner werkt met het HFC-koelmiddel (R32 of R410A) dat de ozonlaag niet aantast.

Dit apparaat is niet bedoeld voor gebruik door personen (kinderen bijvoorbeeld) met verminderde fysieke, zintuiglijke of psychische capaciteiten, of gebrek aan kennis en ervaring, tenzij zij onder supervisie of instructie staan met betrekking tot het gebruik van het apparaat door een persoon die verantwoordelijk is voor hun veiligheid.

Kinderen moeten onder toezicht staan zodat ze niet met het toestel spelen.

Dit apparaat kan worden gebruikt door kinderen in de leeftijd vanaf 8 jaar en personen met verminderde fysieke, zintuiglijke of mentale vermogens of gebrek aan ervaring en kennis als zij onder toezicht staan van of instructies hebben ontvangen over het gebruik van het apparaat op een veilige wijze en de ermee gepaard gaande risico's begrijpen. Kinderen mogen niet met het apparaat spelen. Reiniging en onderhoud door de gebruiker mag niet zonder toezicht worden uitgevoerd door kinderen.

Inhoudsopgave

1	Voorzorgen voor de veiligheid	3
2	Namen van onderdelen	6
3	Draadloze afstandsbediening	7
4	Werkende unit	8
5	Timer-gestuurde werking van de unit	10
6	Instellen van de louverrichting	11
7	Instellen van de luchtrichting	11
8	Onderhoud	12
9	Bediening van de airconditioner zonder afstandsbediening	12
10	Alvorens reparatie te vragen	13
11	Installeren	13
12	Specificaties	14

Hartelijk dank voor uw aankoop van deze Toshiba-airconditioner.

Lees deze instructies aandachtig door, want ze bevatten belangrijke informatie, en zorg dat u alles volledig begrijpt.

Bewaar de instructies na het lezen op een veilige plaats samen met de gebruikershandleiding en installatiehandleiding die bij uw product zijn geleverd.

Algemene beschrijving: Airconditioner



Definitie van bevoegd installateur of bevoegd onderhoudsmonteur

De airconditioner moet worden geïnstalleerd, onderhouden, gerepareerd en uiteindelijk weggedaan door een bevoegd installateur of bevoegd onderhoudsmonteur. Wanneer een van deze taken verricht moet worden, verzoekt u dan een bevoegd installateur of bevoegd onderhoudsmonteur om dit voor u te doen.

Een bevoegd installateur of bevoegd onderhoudsmonteur is een persoon die beschikt over de kennis en bevoegdheden die staan vermeld in de onderstaande tabel.





Persoon	Kennis en bevoegdheden waarover de persoon moet beschikken
Bevoegd installateur	<ul style="list-style-type: none">De bevoegde installateur is een persoon die door Toshiba Carrier Corporation gemaakte airconditioners installeert, onderhoudt, verplaatst en verwijdert. Hij of zij is opgeleid om door Toshiba Carrier Corporation gemaakte airconditioners te installeren, onderhouden, verplaatsen en te verwijderen. Deze persoon kan ook iemand zijn die in dergelijke taken is geïnstrueerd door een persoon of personen die zijn opgeleid en is dus goed op de hoogte van de kennis voor deze taken.De bevoegde installateur die bevoegd is om het elektrische gedeelte van de installatie, verplaatsing en verwijdering op zich te nemen beschikt over de kwalificaties voor deze elektrische werkzaamheden zoals voorzien in plaatselijke wetten en regelgeving. Deze persoon is opgeleid voor werkzaamheden aan het elektrische systeem van de airconditioners gemaakt door Toshiba Carrier Corporation. Deze persoon kan ook iemand zijn die in dergelijke taken is geïnstrueerd door een persoon of personen die zijn opgeleid en is dus goed op de hoogte van de kennis voor dit soort werk.De bevoegde installateur die bevoegd is om het koel- en leidingenwerk van de installatie, verplaatsing en verwijdering op zich te nemen beschikt over de kwalificaties voor deze koel- en leidingenwerkzaamheden zoals voorzien in plaatselijke wetten en regelgeving. Deze persoon is opgeleid voor koel- en leidingenwerkzaamheden aan de airconditioners gemaakt door Toshiba Carrier Corporation. Deze persoon kan ook iemand zijn die in dergelijke taken is geïnstrueerd door een persoon of personen die zijn opgeleid en is dus goed op de hoogte van de kennis voor dit soort werk.De bevoegde installateur die bevoegd is om op hoogte te werken is opgeleid om op hoogten te werken met airconditioners gemaakt door Toshiba Carrier Corporation. Deze persoon kan ook iemand zijn die in dergelijke taken is geïnstrueerd door een persoon of personen die zijn opgeleid en is dus goed op de hoogte van de kennis voor dit soort werk.
Bevoegd onderhoudsmonteur	<ul style="list-style-type: none">De bevoegde onderhoudspersoon is een persoon die door Toshiba Carrier Corporation gemaakte airconditioners installeert, repareert, onderhoudt, verplaatst en verwijdert. Hij of zij is opgeleid om door Toshiba Carrier Corporation gemaakte airconditioners te installeren, repareren, onderhouden, verplaatsen en te verwijderen. Deze persoon kan ook iemand zijn die in dergelijke taken is geïnstrueerd door een persoon of personen die zijn opgeleid en is dus goed op de hoogte van de kennis voor deze taken.De bevoegde onderhoudspersoon die bevoegd is om het elektrische gedeelte van de installatie, reparatie, verplaatsing en verwijdering op zich te nemen beschikt over de kwalificaties voor deze elektrische werkzaamheden zoals voorzien in plaatselijke wetten en regelgeving. Deze persoon is opgeleid voor werkzaamheden aan het elektrische systeem van de airconditioners gemaakt door Toshiba Carrier Corporation. Deze persoon kan ook iemand zijn die in dergelijke taken is geïnstrueerd door een persoon of personen die zijn opgeleid en is dus goed op de hoogte van de kennis voor dit soort werk.De bevoegde installateur die bevoegd is om het koel- en leidingenwerk van de installatie, reparatie, verplaatsing en verwijdering op zich te nemen beschikt over de kwalificaties voor deze koel- en leidingenwerkzaamheden zoals voorzien in plaatselijke wetten en regelgeving. Deze persoon is opgeleid voor koel- en leidingenwerkzaamheden aan de airconditioners gemaakt door Toshiba Carrier Corporation. Deze persoon kan ook iemand zijn die in dergelijke taken is geïnstrueerd door een persoon of personen die zijn opgeleid en is dus goed op de hoogte van de kennis voor dit soort werk.De bevoegde onderhoudspersoon die bevoegd is om op hoogte te werken is opgeleid om op hoogten te werken met airconditioners gemaakt door Toshiba Carrier Corporation. Deze persoon kan ook iemand zijn die in dergelijke taken is geïnstrueerd door een persoon of personen die zijn opgeleid en is dus goed op de hoogte van de kennis voor dit soort werk.

Deze veiligheidsvoorzorgen geven belangrijke informatie over de veiligheid en het voorkomen van lichamelijk letsel van gebruikers en andere personen en het voorkomen van beschadiging van eigendommen. Lees deze handleiding goed door, nadat u de volgende aanwijzingen (betekenis van aanduidingen) hebt gelezen en begrepen en volg de aanwijzingen beslist op.





Aanduiding	Betekenis van aanduidingen
 WAARSCHUWING	De op deze wijze beschreven aanwijzingen geven aan dat het niet opvolgen van de waarschuwing kan leiden tot ernstig lichamelijk letsel (*1) met mogelijk dodelijke afloop indien het apparaat onjuist wordt gebruikt.
 VOORZICHTIG	De op deze wijze beschreven aanwijzingen geven aan dat het niet opvolgen van de voorzorgen kan leiden tot licht lichamelijk letsel (*2) of beschadiging (*3) van eigendommen indien het apparaat onjuist wordt gebruikt.

- *1: Ernstig lichamelijk letsel staat voor gezichtsverlies, verwondingen, brandwonden, elektrische schokken, botbreuken, vergiftiging en ander letsel met blijvende gevolgen waarvoor ziekenhuisbehandeling of langdurige ambulante behandeling vereist is.
- *2: Licht lichamelijk letsel staat voor verwondingen, brandwonden, elektrische schokken en ander letsel waarvoor geen ziekenhuisbehandeling of langdurige ambulante behandeling vereist is.
- *3: Beschadiging van eigendommen staat voor schade aan gebouwen, huishoudelijke goederen, en verwonding van vee en huisdieren.

BETEKENIS VAN SYMBOLEN DIE OP DE UNIT WORDEN WEERGEGEVEN

	WAARSCHUWING (Brandgevaar)	Dit teken is alleen voor R32-koelmiddel. Koelmiddeltype staat geschreven op het naamplaatje van de buitenunit. Als het koelmiddeltype R32 is, gebruikt deze unit een ontvlambaar koelmiddel. Als er koelmiddel lekt en in aanraking komt met vuur of een verwarmingsonderdeel vormt dit schadelijk gas en bestaat er een risico op brand.
		Lees de GEBRUIKERSHANDLEIDING zorgvuldig voordat u de apparatuur bedient.
		Servicepersoneel moet voor gebruik aandachtig de GEBRUIKERSHANDLEIDING en INSTALLATIEHANDLEIDING lezen.
		Verdere informatie vindt u in de GEBRUIKERSHANDLEIDING, INSTALLATIEHANDLEIDING, enz.

■ Waarschuwingsaanduidingen op de airconditioner

Waarschuwingsaanduiding	Beschrijving		
 <table border="1"> <tr> <td>WARNING</td> </tr> <tr> <td>ELECTRICAL SHOCK HAZARD Disconnect all remote electric power supplies before servicing.</td> </tr> </table>	WARNING	ELECTRICAL SHOCK HAZARD Disconnect all remote electric power supplies before servicing.	WAARSCHUWING GEVAAR VOOR ELEKTRISCHE SCHOK Verbreek alle externe stroomvoorzieningsaansluitingen alvorens enig onderhoud te verrichten.
WARNING			
ELECTRICAL SHOCK HAZARD Disconnect all remote electric power supplies before servicing.			
 <table border="1"> <tr> <td>WARNING</td> </tr> <tr> <td>Moving parts. Do not operate unit with grille removed. Stop the unit before the servicing.</td> </tr> </table>	WARNING	Moving parts. Do not operate unit with grille removed. Stop the unit before the servicing.	WAARSCHUWING Bewegende delen. Schakel het apparaat niet in wanneer het voorrooster is verwijderd. Stop de werking van het apparaat alvorens enig onderhoud te verrichten.
WARNING			
Moving parts. Do not operate unit with grille removed. Stop the unit before the servicing.			
 <table border="1"> <tr> <td>CAUTION</td> </tr> <tr> <td>High temperature parts. You might get burned when removing this panel.</td> </tr> </table>	CAUTION	High temperature parts. You might get burned when removing this panel.	VOORZICHTIG Delen met hoge temperaturen. Bij het verwijderen van dit paneel is bestaan de kans dat u zich brandt.
CAUTION			
High temperature parts. You might get burned when removing this panel.			
 <table border="1"> <tr> <td>CAUTION</td> </tr> <tr> <td>Do not touch the aluminum fins of the unit. Doing so may result in injury.</td> </tr> </table>	CAUTION	Do not touch the aluminum fins of the unit. Doing so may result in injury.	VOORZICHTIG Raak de aluminium koelvinnen van het apparaat niet aan. Dat zou tot ernstige verwondingen kunnen leiden.
CAUTION			
Do not touch the aluminum fins of the unit. Doing so may result in injury.			
 <table border="1"> <tr> <td>CAUTION</td> </tr> <tr> <td>BURST HAZARD Open the service valves before the operation, otherwise there might be the burst.</td> </tr> </table>	CAUTION	BURST HAZARD Open the service valves before the operation, otherwise there might be the burst.	VOORZICHTIG GEVAAR VOOR UITBARSTING Open voor enige ingreep eerst de veiligheidskleppen, anders kan er een uitbarsting volgen.
CAUTION			
BURST HAZARD Open the service valves before the operation, otherwise there might be the burst.			

1 Voorzorgen voor de veiligheid

De fabrikant is niet aansprakelijk voor schade ten gevolge van het niet opvolgen van aanwijzingen in deze handleiding.

WAARSCHUWING

Algemeen

- Lees de gebruikershandleiding aandachtig voordat u de airconditioner gebruikt. Voor dagelijks gebruik zijn er een groot aantal belangrijke aandachtspunten.
- Laat het installeren over aan de plaats van aankoop of een vakman. De airconditioner mag uitsluitend door een erkend installateur(*1) worden gemonteerd. U krijgt diverse problemen als brand, elektrische schokken, letsel, waterlekage, ruis en trilling indien de airconditioner door een onbevoegd persoon wordt gemonteerd.
- Gebruik voor het bijvullen of vervangen geen ander koelmiddel dan het gespecificeerde middel. Er wordt anders namelijk mogelijk abnormale hoge druk in de koelcyclus opgebouwd met een onjuiste werking, ontploffing of lichamelijk letsel als gevolg.
- Plaatsen waar het bedrijfsgeluid van de buitenunit storend kan zijn. (Let bij het installeren vooral op dat eventuele burens geen last van het bedrijfsgeluid van de airconditioner kunnen hebben.)

Transport en opslag

- Draag beschermende werkschoenen, handschoenen en andere geschikte werkkleding voor het vervoeren van de airconditioner.
- Bij het vervoeren van de airconditioner mag u die niet optillen aan de banden rond de verpakkingsdoos. Als de banden zouden breken, loopt u de kans op verwondingen.
- Houd u bij het opstapelen van de kartonnen verpakkingen voor opslag of transport aan de waarschuwingen op de verpakkingen. Als u dit niet doet kan de stapel instorten.
- De airconditioner moet stabiel worden getransporteerd. Neem direct contact op met de plaats van aankoop indien onderdelen beschadigd zijn.
- Draag de airconditioner altijd met minimaal 2 personen indien deze met de hand moet worden verplaatst.

Installatie

- Alleen een bevoegd installateur(*1) of een bevoegd onderhoudsmonteur(*1) mag elektrische werkzaamheden aan de airconditioner verrichten. Onder geen voorwaarde mag dit werk worden verricht door een onbevoegde, aangezien fouten of vergissingen kunnen leiden tot elektrische schokken en/of kortsluiting of lekstroom.
- Vraag de installateur na installatie om uitleg over de standen van de stroomonderbreker. Als er problemen optreden in de airconditioner, zet de stroomonderbreker op de positie OFF (UIT) en neem contact op met bevoegd onderhoudspersoneel.
- Als u de unit installeert in een kleine kamer, dient u maatregelen te treffen om bij lekkage van koelmiddel in elk geval te zorgen dat de limiet voor concentratie van koelmiddel in de kamer niet wordt overschreden. Raadpleeg de dealer van wie u de airconditioner hebt gekocht voor nader advies over de maatregelen. Als er zich sterk geconcentreerd koelmiddel ophoopt, kan dat ongelukken door zuurstofgebrek veroorzaken.
- Installeer de airconditioner niet op een plaats waar brandbare gassen vrijkomen, i.v.m. ontploffingsgevaar. Als er brandbaar gas lekt en zich ophoopt rondom de eenheid, kan er brand ontstaan.
- Gebruik beslist uitsluitend de door de fabrikant gespecificeerde, los verkrijgbare producten en onderdelen. Het gebruik van niet-gespecificeerde onderdelen en producten kan brand, elektrische schokken, waterlekage, etc. veroorzaken. Laat het installeren beslist over aan een vakman.
- Verzekert dat de aarding juist is.

Bereik

- Voordat u het inlaatrooster van de binneneenheid of het onderhoudspaneel van de buiteneenheid opent, zet u eerst de stroomonderbreker in de OFF-stand. Als u verzuimt de stroomonderbreker in de OFF-stand te zetten, loopt u de kans op een elektrische schok bij aanraken van de inwendige onderdelen. Alleen een bevoegd installateur(*1) of een bevoegd onderhoudsmonteur(*1) mag het inlaatrooster van de binneneenheid of het onderhoudspaneel van de buiteneenheid verwijderen en het vereiste werk verrichten.
- De airconditioner bevat ruimtes die onder hoge spanning staan en draaiende onderdelen. Het onderhoudspaneel van de buitenunit niet verwijderen vanwege gevaar van elektrische schokken. Uw vingers of andere voorwerpen zouden daarbij beklemd kunnen raken in de draaiende onderdelen. Als deze onderdelen moeten worden verwijderd, neem dan contact op met een bevoegde installateur of bevoegd onderhoudspersoon.

-
- Verplaats of herstel het apparaat niet zelf. Omdat er onderdelen met hoogspanning in het apparaat aanwezig zijn, loopt u gevaar voor elektrische schokken wanneer u de behuizing van de hoofdeunit verwijdert.
 - Gebruik een platform van minstens 50 cm hoog om het filter van de binneneunit te reinigen of soortgelijke taken op hoogte uit te voeren. Dit werk mag alleen door bevoegde personen worden uitgevoerd vanwege de kans dat u kunt vallen en letsel op kunt lopen. Als dit soort werk moet worden uitgevoerd, neem dan contact op met een bevoegde installateur of bevoegd onderhoudspersoon om dit werk voor u te doen.
 - Raak de aluminium koelvinnen van de buiteneenheid niet aan. Anders zou u zich er aan kunnen verwonden. Als u de vin toch moet aanraken, maar neem contact op met een bevoegde installateur of bevoegd onderhoudspersoon.
 - Plaats nooit voorwerpen op de buiteneenheid en klim er niet bovenop. U zou er af kunnen vallen of een voorwerp kan van de buiteneenheid af vallen en letsel veroorzaken.
 - Zet geen verbrandingsapparaat op een plaats waar het in de directe luchtstroom van de airconditioner staat, anders kan er onvolledige verbranding plaatsvinden.
 - Indien de airconditioner in dezelfde ruimte met verbrandingsapparatuur wordt gebruikt, moet u de ruimte goed ventileren. Door slechte ventilatie ontstaat een zuurstoftekort.
 - Zorg voor voldoende ventilatie wanneer de airconditioner wordt gebruikt in een afgesloten ruimte. Door slechte ventilatie ontstaat een zuurstoftekort.
 - Ga niet te lang in de directe koude luchtstroom staan en zorg dat personen niet te koud worden. Dit zou namelijk ziekte en een verslechterde lichamelijke conditie veroorzaken.
 - Steek geen vingers of andere voorwerpen in de luchtinlaat of -uitlaat. De ventilator roteert namelijk met hoge snelheid in de unit.
 - Raadpleeg de plaats van aankoop indien de airconditioner onjuist functioneert (koelen en verwarmen). Lekkend koelmiddel zou namelijk het geval kunnen zijn. Bevestig de reparatiedetails met erkend onderhoudspersoneel (*1) indien er bij de reparatie extra koelmiddel werd toegevoegd.
 - Stop de airconditioner alvorens te reinigen beslist en schakel de circuitonderbreker uit. De ventilator roteert namelijk met hoge snelheid in de unit en u zou anders ongelukken kunnen krijgen.

Reparaties

- Als u merkt dat er iets mis is met de airconditioner (wanneer u een controledisplay ziet of een schroeilucht ruikt, vreemde geluiden hoort of wanneer de airconditioner niet koelt of verwarmt, of wanneer er water uit lekt), raakt u dan zelf de airconditioner niet aan maar zet u de stroomonderbreker in de OFF-stand en neemt u contact op met een bevoegd onderhoudsmonteur. Neem de nodige maatregelen om te voorkomen dat de stroom wordt ingeschakeld (breng bijvoorbeeld een bordje “defect” aan dicht bij de stroomonderbreker) totdat de bevoegde onderhoudsmonteur arriveert. Doorgaan met het gebruik van de airconditioner in abnormale toestand kan leiden tot mechanische problemen wat kan escaleren of resulteren in een elektrische schok, enz.
- Indien het ventilatorrooster is beschadigd, raak dan de buitenunit niet aan maar zet de circuitonderbreker in de UIT-stand en verzoek een bevoegd onderhoudsmonteur om reparatie. Zet de stroomonderbreker niet terug in de ON-stand totdat alle vereiste reparaties zijn voltooid.
- Als u bemerkt dat de binneneunit kan vallen, blijf uit de buurt van de unit, zet de stroomonderbreker op de positie OFF (UIT) en neem contact op met bevoegd onderhoudspersoneel om de unit opnieuw te plaatsen. Zet de stroomonderbreker niet in de positie ON tot de unit opnieuw bevestigd is.
- Indien de buitenunit zou kunnen vallen, blijf dan uit de buurt van de unit, zet de circuitonderbreker in de UIT-stand en neem contact op met een bevoegde installateur of bevoegd onderhoudspersoneel om de unit opnieuw en goed te installeren. Zet de stroomonderbreker niet op de positie ON (AAN) voordat de werkzaamheden zijn voltooid.
- Breng geen wijzigingen in de unit aan. Dit zou namelijk brand, elektrische schokken en andere problemen kunnen veroorzaken.

Elders opstellen

- Als u de airconditioner moet verplaatsen, doe dit niet zelf maar neem contact op met een bevoegde installateur of bevoegd onderhoudspersoon. Incorrect verplaatsen van de airconditioner kan leiden tot elektrische schokken en/of vuur.
-

⚠ VOORZICHTIG

Installatie

- Zorg ervoor dat de afvoerslang het water goed afvoert. Een onjuiste afvoer kan overstroming en waterschade aan het meubilair, etc. veroorzaken.
- Sluit de airconditioner altijd aan op een exclusieve stroombron van het juiste, aangegeven voltage. Dit nalaten kan beschadiging van de unit en brand veroorzaken.
- Controleer dat de buitenunit goed op de basis is vergrendeld. De unit zou anders kunnen vallen en ongelukken veroorzaken.

Bereik











- Gebruik deze airconditioner niet voor speciale doeleinden, zoals het conserveren van voedsel, precisie-instrumenten, kunstobjecten, bij het fokken van dieren, in een auto of vaartuig.
- Raak schakelaars nooit aan met natte vingers, omdat daardoor gevaar voor elektrische schokken kan ontstaan.
- Indien de airconditioner voor afzienbare tijd niet wordt gebruikt, is het veiliger de hoofdschakelaar of stroomonderbreker uit te schakelen.
- Om de airconditioner optimaal te laten functioneren, gebruikt u het toestel altijd binnen de gebruikstemperaturen die in de handleiding vermeld zijn. Zo niet kan een defect of een waterlek ontstaan in het toestel.
- Zorg dat er geen vloeistof in de afstandsbediening terecht komt. Mors geen vruchtensap, water of andere vloeistoffen.
- Was de airconditioner niet. Dit zou namelijk een elektrische schok kunnen geven.
- Controleer na verloop van tijd dat de installatiebasis en andere apparatuur niet zijn versleten of beschadigd. De unit zou namelijk kunnen vallen met ongelukken als gevolg indien gerelateerde onderdelen zijn beschadigd.
- Zorg dat er geen ontvlambare spray's of materialen in de buurt van de airconditioner zijn en spuit geen ontvlambare middelen direct naar de airconditioner. Dit soort middelen kan namelijk brand veroorzaken.
- Stop de airconditioner alvorens te reinigen beslist en schakel de circuitonderbreker uit.
De ventilator roteert namelijk met hoge snelheid in de unit en u zou anders ongelukken kunnen krijgen.



- Laat het reinigen van de airconditioner over aan de plaats van aankoop.
Het verkeerd reinigen van de airconditioner kan plastic onderdelen beschadigen, de isolatie van elektrische onderdelen of andere onderdelen beschadigen en een onjuiste werking veroorzaken. In het ergste geval veroorzaakt dit waterlekage, elektrische schokken, rookontwikkeling of brand.
- Plaats geen vloeistoffen, bijvoorbeeld bloemenvazen op de unit.
Er zou anders namelijk water of vloeistof in de unit kunnen komen waardoor de elektrische isolatie wordt aangetast met mogelijk elektrische schokken als gevolg.

(*1) Zie de "Definitie van een bevoegd installateur of bevoegd onderhoudsmonteur".

■ Informatie over transport, hanteren en opslaan van de verpakking

Voorbeelden van aanduidingen op de verpakking

Symbool	Beschrijving	Symbool	Beschrijving
	Droog houden		Niet laten vallen
 FRAGILE	Breekbaar		Niet neerleggen
 — 11 kartonnen	Stapelhoogte (in dit geval kunnen 12 kartonnen dozen worden gestapeld)		Niet op staan
	Deze zijde naar boven		Niet laten vallen (hoek)
	Voorzichtig behandelen		Niet verrollen

Overige waarschuwingen	Beschrijving
 <div style="border: 1px solid black; padding: 5px; width: fit-content;"> <p>Caution</p> <p>Injury possibility. Don't handle with packing band, or may get injured in case of broken band.</p> </div>	<p>VOORZICHTIG</p> <p>Kans op verwondingen. Niet oppakken aan de verpakingsband vanwege gevaar voor verwondingen bij een gebroken band.</p>
<div style="border: 1px solid black; padding: 5px;"> <p>Stacking notice.</p> <p>In case that cardboard boxes protrude out of pallet when stacking, lay a 10mm thick plywood over the pallet.</p>  </div>	<p>Stapelmelding.</p> <p>In geval de kartonnen dozen uit de pallet steken bij het stapelen. Leg een triplexlaag van 10 mm over de pallet.</p>

2 Namen van onderdelen

■ Binnenunit

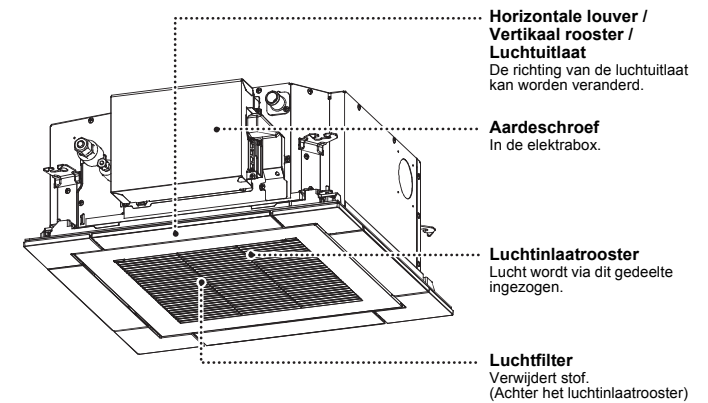

3 Draadloze afstandsbediening

■ Afstandsbediening (WH-L11SE)

- Hieronder vindt u ter referentie een afbeelding van het display. Het werkelijke display is mogelijk anders.

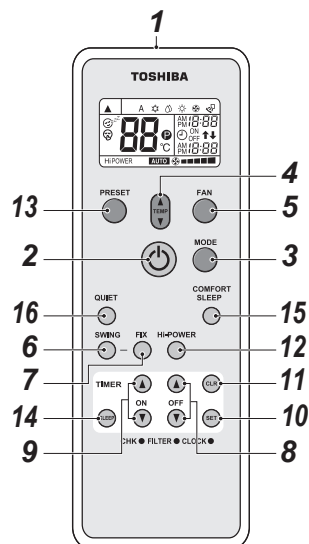

1 Infrarood signaalzender

Het signaal wordt vanaf hier naar de binneneenheid gestuurd.

2 START/STOP-toets

Druk op de toets om de werking te starten. (U hoort een pieptoon.)
Druk nogmaals op de toets om de werking te stoppen. (U hoort een pieptoon.)
Druk tweemaal op de toets indien u geen pieptoon van de binneneenheid hoort.

3 Functiekeuzetoets (MODE)

Druk op de deze toets om een bedrijfsfunctie te kiezen. Door iedere druk op de toets verandert de functie achtereenvolgend van A : Automatisch omschakelen, * : Koelen, ☼ : Drogen, ☀ : Verwarmen, ☼ : Alleen ventileren en terug naar A. (U hoort een pieptoon.)

4 Temperatuurtoets ()

▲ ...De temperatuur kan tot 30 °C worden verhoogd.
▼ ...De temperatuur kan tot 17 °C worden verlaagd. (U hoort een pieptoon.)

5 Ventilatorsnelheidtoets (FAN)

Druk op deze toets om de ventilatorsnelheid te kiezen. Met AUTO gekozen, wordt de ventilatorsnelheid automatisch in overeenstemming met de kamertemperatuur ingesteld. U kunt de ventilatorsnelheid ook handmatig kiezen. (LOW ■, LOW+ ■■, MED ■■■, MED+ ■■■■, HIGH ■■■■■) (U hoort een pieptoon.)

6 Automatische louvertoets (SWING)

Druk op deze toets voor een zwaaibeweging van de louver. (U hoort een pieptoon.)
Druk op de SWING toets om de zwaaibeweging van de louver te stoppen. (U hoort een pieptoon.)

7 Louverinsteltoets (FIX)

Druk op deze toets om de luchtstroomrichting in te stellen. (U hoort een pieptoon.) Houd de toets niet ingedrukt. Druk kort en wacht even alvorens opnieuw te drukken.

8 Uitschakeltimertoets (OFF)

Druk op deze toets om de uitschakeltimer (OFF) in te stellen.

9 Inschakeltimertoets (ON)

Druk op deze toets om de inschakeltimer (ON) in te stellen.

10 Reserverentoets (SET)

Druk op deze toets om tijden te reserveren. (U hoort een pieptoon.)

11 Annuleertoets (CLR)

Druk op deze toets om de in- en uitschakeltimers te annuleren. (U hoort een pieptoon.)

12 Hoog-vermogenstoets (Hi-POWER)

Druk op deze toets om werking met hoog-vermogen te starten.

13 PRESET-toets

Druk op deze toets om de hiervoor vastgelegde geprefereerde bedrijfsfunctie te activeren. Voor het vastleggen van een bedrijfsfunctie, moet u tijdens de geprefereerde bedrijfsfunctie deze toets ten minste 3 seconden ingedrukt houden. P verschijnt en de bedrijfsfunctie is nu vastgelegd.

14 SLEEP-toets

Druk op deze toets om de OFF uitschakeltimer te starten waarmee de kamertemperatuur en ventilatorsnelheid automatisch worden geregeld. U kunt een van de vier tijden voor de OFF uitschakeltimer kiezen (1, 3, 5 of 9 uur).

15 COMFORT SLEEP-toets

Druk op deze toets om de OFF uitschakeltimer te starten waarmee de kamertemperatuur en ventilatorsnelheid automatisch worden geregeld. U kunt een van de vier tijden voor de OFF uitschakeltimer kiezen (1, 3, 5 of 9 uur).

16 QUIET-toets

Druk op deze toets om de stille werking te starten. Door nogmaals op deze toets te drukken, wordt de normale werking weer geactiveerd.

■ Aanduidingen en functies van de draadloze afstandsbediening

Display

De aanduidingen, uitgezonderd de tijd van de klok, verschijnen wanneer u op de START/STOP () toets drukt.

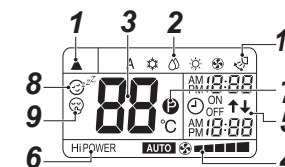

- In de afbeelding worden ter referentie alle aanduidingen getoond. Tijdens de werking verschijnen uitsluitend de relevante aanduidingen op het display van de afstandsbediening.

1 Zendmarkering

Deze zendmarkering (▲) verschijnt wanneer signalen van de afstandsbediening naar de binneneenheid worden gestuurd.

2 Functie-indicator

Toont de huidige bedrijfsfunctie. (A : Automatisch omschakelen, * : Koelen, ☼ : Drogen, ☀ : Verwarmen, ☼ : Alleen ventilator)

3 Temperatuurindicator

Toont de ingestelde temperatuur (17 °C t/m 30 °C). Wanneer de bedrijfsfunctie is ingesteld op ☼ : Alleen ventilator, wordt de temperatuur niet getoond.

4 FAN snelheidsindicator

Toont de gekozen ventilatorsnelheid: Toont de gekozen ventilatorsnelheid. AUTO of een van de vijf snelheden (LOW ■, LOW+ ■■, MED ■■■, MED+ ■■■■, HIGH ■■■■■) wordt getoond. **AUTO** verschijnt met de ☼ Drogen : bedrijfsfunctie.

5 TIMER en kloktijd

De voor de timer ingestelde tijd of de kloktijd wordt getoond. De huidige tijd wordt altijd getoond, uitgezonderd wanneer een TIMER is ingesteld.

6 Hi POWER-weergave

Verschijnt wanneer werking met een hoog-vermogen is gestart. Druk op de Hi-POWER toets om de functie te activeren en druk nogmaals om te stoppen.

7 P (PRESET) aanduiding

Verschijnt wanneer de geprefereerde bedrijfsfunctie is of wordt vastgelegd. Deze aanduiding verschijnt tevens wanneer de geprefereerde bedrijfsfunctie is geactiveerd.

8 (COMFORT SLEEP) aanduiding

Verschijnt wanneer de OFF uitschakeltimer is geactiveerd waarmee de kamertemperatuur en ventilatorsnelheid automatisch worden geregeld. Door iedere druk op de COMFORT SLEEP toets verandert de indicator achtereenvolgend van 1h naar 3h, 5h en 9h (h = uur).

9 (QUIET) aanduiding

Verschijnt tijdens de stille werking.

10 Aanduiding zwaaibeweging

Verschijnt tijdens de zwaaibeweging waarmee de horizontale louwer automatisch omhoog en omlaag beweegt.

OPMERKING

Bij gebruik van zowel een bedrade of centrale afstandsbediening en draadloze afstandsbediening, komen de aanduidingen en indicators op het display van de draadloze afstandsbediening mogelijk niet overeen met de werkelijke bediening.

■ Signaalontvangst-unit

De signaalontvangst-unit is bij de binnenunit geleverd.

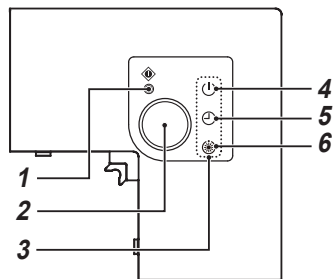

1 Tijdelijke bedieningstoets (Zie blz. 12)

2 Signaalontvangst-gedeelte

Het signaal van de afstandsbediening wordt hier ontvangen.

3 Display-indicators

Bij een fout knippert een van de display-indicators. Zie "Alvorens reparatie te vragen" indien een display-indicator knippert.

4 indicator (groen)

Deze indicator licht op wanneer het toestel is ingeschakeld.

5 indicator (groen)



Deze indicator licht op wanneer de timer is ingesteld.

6 indicator (oranje)

- Tijdens het verwarmen licht deze indicator in de volgende gevallen op:
 - Wanneer de werking is gestart.
 - Wanneer de temperatuurregelaar werkt.
 - Wanneer de unit aan het ontdooien is.
- Deze indicator knippert wanneer er een probleem is.

VOORZICHTIG

Verkeerde bedrijfsfunctie

- De werking is niet volgens de gekozen bedrijfsfunctie indien u "piep, piep" hoort, de display-indicator dooft en de  indicator en  indicator afwisselend knipperen.
- Wanneer u op de START/STOP, MODE, TEMPERATURE toetsen drukt terwijl de werking van de afstandsbediening door de centrale regelaar of op andere wijze is geblokkeerd, hoort u 5 keer "piep" en werken de toetsen niet.

4 Werkende unit

■ Koelen / Verwarmen / Ventilator / Drogen



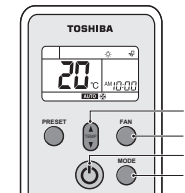

Start



1 START/STOP toets ()

Druk op deze toets om de airconditioner te starten.

2 Functiekeuzetoets (MODE)

Kies Koelen , Verwarmen  of Alleen Ventilator , Drogen .



3 Temperatuuroets ()

Stel de gewenste temperatuur in.

De temperatuuraanduiding verschijnt niet wanneer ALLEEN VENTILATOR voor de airconditioner is geactiveerd.

4 Ventilatorsnelheidtoets (FAN)

Stel de gewenste ventilatorsnelheid in.

- De  OPERATION indicator (groen) op het display van de signaalontvangst-unit licht op. De werking start na ongeveer 3 minuten. (Indien u ALLEEN VENTILATOR heeft gekozen, start de unit direct.)
- De  : Met de functie voor Alleen Ventilator wordt de temperatuur niet geregeld.
- AUTO** verschijnt als ventilatorsnelheid met de functie voor Drogen en de ventilatorsnelheid kan niet worden veranderd.

Gestopt

START/STOP toets ()

Druk nogmaals op deze toets om de airconditioner te stoppen.

■ Automatische werking (automatisch veranderen)

Start

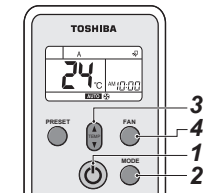

1 START/STOP toets ()

Druk op deze toets om de airconditioner te starten.

2 Functiekeuzetoets (MODE)

Kies A.

3 Temperatuuroets ()

Stel de gewenste temperatuur in.

4 Ventilatorsnelheidtoets (FAN)

Stel de gewenste ventilatorsnelheid in.

- De  OPERATION indicator (groen) op het display van de signaalontvangst-unit licht op. De bedrijfsfunctie wordt in overeenstemming met de kamertemperatuur gekozen en de werking start na ongeveer 3 minuten.
- Indien de "A" functie oncomfortabel is, kunt u de gewenste instellingen handmatig kiezen.

Gestopt

START/STOP toets ()

Druk nogmaals op deze toets om de airconditioner te stoppen.

■ Werking met hoog-vermogen

Hoog-vermogen (Hi POWER)

De Hi POWER (werking met hoog-vermogen) functie regelt automatisch de kamertemperatuur, luchtstroom en bedrijfsfunctie zodat de kamer in de zomer snel wordt gekoeld en in de winter snel wordt verwarmd.

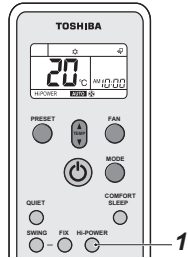

Instelfunctie Hi POWER

1 Hi-POWER-toets

Druk na het starten van de werking op de Hi-POWER toets. De "Hi POWER" markering verschijnt tegelijkertijd op de afstandsbediening.

Annuleerfunctie Hi POWER

1 Hi-POWER-toets

Druk nogmaals op de Hi-POWER toets. De "Hi POWER" markering dooft tegelijkertijd op de afstandsbediening.

⚠ VOORZICHTIG

- De Hi POWER functie kan niet worden geactiveerd tijdens de DROGEN en ALLEEN VENTILATOR functie en wanneer de inschakeltimer (ON TIMER) is ingesteld.
- Met de automatische functie voor het veranderen van de werking, regelt de airconditioner de kamertemperatuur niet automatisch.

■ Stille werking

De QUIET functie zorgt voor een stille werking door de ventilator automatisch op de laagste snelheid te stellen.

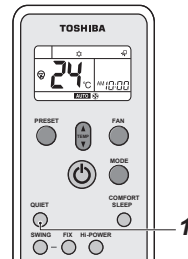

Instelfunctie QUIET

1 QUIET-toets

Druk na het starten van de werking op de QUIET toets. De  markering verschijnt tegelijkertijd.

Annuleerfunctie QUIET

1 QUIET-toets

Druk nogmaals op de QUIET toets. De  markering dooft tegelijkertijd op de afstandsbediening.

- De ventilatorsnelheid verandert naar AUTO (automatisch) wanneer de QUIET functie wordt geannuleerd. U kunt de snelheid als gewenst veranderen.

⚠ VOORZICHTIG

De QUIET functie kan niet tijdens DROGEN worden geactiveerd.

OPMERKING

Onder bepaalde omstandigheden wordt mogelijk onvoldoende gekoeld of verwarmd tijdens het gebruik van de functie voor een stille werking.

■ Voorkeurfunctie

Leg de geprefereerde bedrijfsfunctie voor later gebruik vast. De instelling wordt in het geheugen van de unit voor later gebruik vastgelegd (uitgezonderd de luchtstroomrichting).

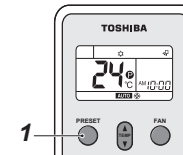

Kies de geprefereerde bedrijfsfunctie.

1 Druk 3 seconden op de PRESET toets om de instelling vast te leggen.

De  markering verschijnt.

Wanneer u de volgende keer op deze toets drukt, wordt de vastgelegde bedrijfsfunctie geactiveerd.

■ Functie voor comfortabel in slaap vallen

De COMFORT SLEEP functie gebruikt een uitschakeltimer met automatische regeling van de temperatuur en ventilatorsnelheid.

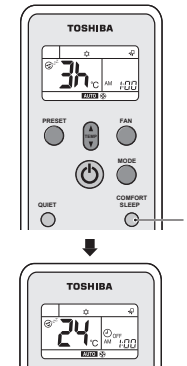

1 Druk herhaaldelijk op de COMFORT SLEEP toets.

Kies 1, 3, 5 of 9 uur voor de werking van de uitschakeltimer.

⚠ VOORZICHTIG

- De COMFORT SLEEP functie kan niet tijdens DROGEN en ALLEEN VENTILATOR worden geactiveerd.
- Met de automatische functie voor het veranderen van de werking, regelt de airconditioner de kamertemperatuur niet automatisch.

■ Gebruik van de inslaaptimer

Starten van de inslaaptimer (uitschakeltimer)

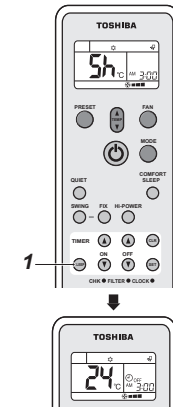

1 Druk herhaaldelijk op de SLEEP toets.

Kies 1, 3, 5 of 9 uur voor de werking van de uitschakeltimer.

5 Timer-gestuurde werking van de unit

ON inschakeltimer en OFF uitschakeltimer

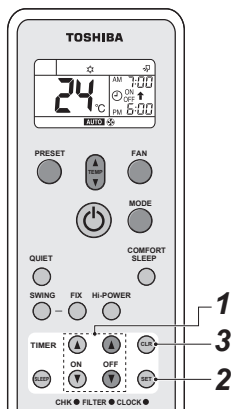

Instelling TIMER

Stel de timer tijdens de werking in. De timer kan niet worden ingesteld wanneer de airconditioner is uitgeschakeld.

1 ON/OFF TIMER toets (ON of OFF)

Druk als vereist op de ON of OFF TIMER toetsen.

- De voorgaande timerinstelling verschijnt knipperend bij het ON/OFF timerdisplay.

Stel de gewenste tijd voor de timer in.

Door iedere druk op de TIMER toets verandert de tijd met stappen van tien minuten.

Door de TIMER toets ingedrukt te houden, verandert de tijd met stappen van een uur.

2 SET toets

Druk op de SET toets om de timer te activeren.

De timertijd verschijnt en de timer start.

Annuleren TIMER

3 CLR toets

Druk op de CLR toets om de timer te annuleren.

VOORZICHTIG

- Wanneer u timer-gestuurde bediening activeert, stuurt de afstandsbediening automatisch het timersignaal naar de binneneenheid op de ingestelde tijd. De afstandsbediening moet derhalve op een plaats zijn vanaf waar het signaal juist naar de binneneenheid kan worden gestuurd. De werking zal anders mogelijk 15 minuten later starten.
- Indien u na het instellen van de tijd niet binnen 30 seconden op de SET toets drukt, wordt de instelling geannuleerd.

Nadat u eenmaal de timerfunctie heeft gekozen, worden de instellingen in de afstandsbediening opgeslagen.

De airconditioner start de werking met deze instellingen wanneer u op de ON/OFF toets van de afstandsbediening drukt.

U kunt de timer niet instellen wanneer de klokaanduiding knippert.

Volg de aanwijzingen in "Instellen van de klok" en stel vervolgens de timer in.

Gecombineerde timer (tegelijk gebruik van ON inschakeltimer en OFF uitschakeltimer)

OFF uitschakeltimer → ON inschakeltimer (Werking → Stoppen → Werking)

Gebruik deze functie wanneer u bijvoorbeeld de airconditioner wilt stoppen na het in slaap vallen en vervolgens weer wilt starten voordat u wakker wordt.

Voorbeeld:

Stoppen van de airconditioner en de volgende ochtend weer starten.

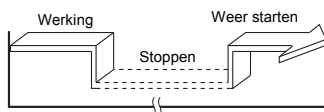

Gecombineerde instelling TIMER

1. Druk op de OFF TIMER toets om de OFF timer in te stellen.
2. Druk op de ON TIMER toets om de ON timer in te stellen.
3. Druk herhaaldelijk op de SET toets.

ON inschakeltimer → OFF uitschakeltimer (Stoppen → Werking → Stoppen)

U kunt de airconditioner bijvoorbeeld laten starten voordat u opstaat en uitschakelen wanneer u weg gaat.

Voorbeeld:

Starten van de airconditioner de volgende ochtend en weer stoppen.

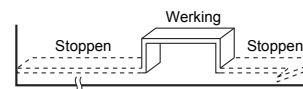

Gecombineerde instelling TIMER

1. Druk op de ON TIMER toets om de ON timer in te stellen.
2. Druk op de OFF TIMER toets om de OFF timer in te stellen.
3. Druk herhaaldelijk op de SET toets.

- De ON of OFF timerfunctie die het dichtst bij de huidige tijd is, wordt als eerste geactiveerd.
- Er wordt geen timer geactiveerd indien dezelfde tijd voor de ON en OFF timers is ingesteld. Het is dan tevens mogelijk dat de werking van de airconditioner stopt.

Dagelijkse gecombineerde timer (tegelijk gebruik van de ON en OFF timers voor iedere dag.)

Voer deze procedure uit wanneer u beide timers dagelijks op hetzelfde tijdstip wilt gebruiken.

Gecombineerde instelling TIMER

1. Druk op de ON TIMER toets om de ON timer in te stellen.
2. Druk op de OFF TIMER toets om de OFF timer in te stellen.
3. Druk herhaaldelijk op de SET toets.
4. Na stap 3 knippert een pijlmarkering (↑ of ↓) ongeveer 3 seconden op het display. Druk nu op de SET toets.

Beide pijlen (↑, ↓) worden getoond wanneer de dagelijkse timer is geactiveerd.

Annuleren van de timer

Druk herhaaldelijk op de CLR toets.

Kloktijd

De tijd van de klok wordt niet getoond, maar de timer-tijd verschijnt wanneer de timers zijn geactiveerd (ON-OFF, OFF-ON, OFF timers). Druk kort op de SET toets om de huidige tijd van de klok ongeveer 3 seconden op het display te tonen.

6 Instellen van de louverrichting

- Beweeg de louver (luchtrichting omhoog/omlaag stelschoep) die met de afstandsbediening wordt bestuurd nooit met uw handen, uitgezonderd tijdens het reinigen van de louver.
- De louvers (stelschoepen voor de luchtrichting) sluiten automatisch wanneer de airconditioner stopt.
- De louver wordt tijdens de voorbereiding voor het verwarmen omhoog gericht en begint te bewegen nadat de voorbereiding voor het verwarmen is geannuleerd, maar de zwaai-aanduiding op de afstandsbediening toont nog wel dat er een beweging is.
- De louverhoek verandert niet direct na een druk op de FIX toets. Controleer de louverstatus en druk vervolgens op de FIX toets.

Instellen van de richting van de louver

Druk op de FIX -toets terwijl het toestel in werking is. Door iedere druk op de toets verandert de louverrichting.

Starten van zwaaibeweging

Druk op de SWING  toets van de afstandsbediening. De louverbeweging wordt op het display getoond en de louverrichting verandert automatisch naar boven en omlaag.

Verwarmingsfunctie

Houd de louver omlaag gericht zodat de warme lucht de vloer bereikt.

Koelen / Drogen

Houd de louver omhoog gericht. Er wordt anders namelijk condens bij de uitblaasopening gevormd wat vervolgens zal gaan druppelen.

Stoppen van zwaaibeweging

Druk weer op de SWING  toets terwijl de louver beweegt. De louver kan in de gewenste positie worden gestopt.

VOORZICHTIG

- De louverhoek verandert niet na een druk op de FIX toets tijdens de SWING functie. Stop de SWING functie alvorens de louverhoek te veranderen.
- Laat de airconditioner niet voor lange tijd koelen of drogen met de luchtstroom omlaag gesteld. Er wordt anders namelijk condens op de verticale louver gevormd wat zal gaan druppelen.

7 Instellen van de luchtrichting

Voor het optimaal koelen en verwarmen, moeten de louvers (schoepen voor het omhoog/omlaag instellen van de luchtrichting) goed worden ingesteld. Koele lucht daalt en warme lucht stijgt. Richt derhalve de louvers omlaag voor het verwarmen en horizontaal voor het koelen.

VOORZICHTIG

Richt de louvers horizontaal voor het koelen. Wanneer de louvers langdurig tijdens het koelen omlaag zijn gericht, wordt er mogelijk condens op de afvoerpoort gevormd en druppelt het vocht vervolgens van de louvers.

OPMERKING

Wanneer de louvers horizontaal gericht blijven tijdens het verwarmen, wordt de warme lucht mogelijk niet goed gedistribueerd.

Bij koelen (COOL)

Richt de louvers horizontaal.

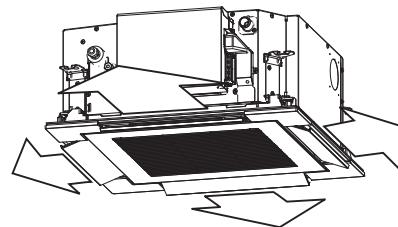

Bij verwarmen (HEAT)

Richt de louvers omlaag.

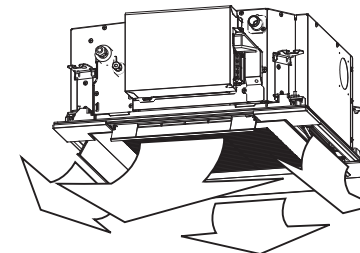

- De louvers gaan automatisch naar de horizontale stand wanneer de airconditioner stopt.
- De louvers worden horizontaal gericht bij het starten van het verwarmen, tijdens het ontdooien en tijdens de minimale werking nadat de ingestelde temperatuur is bereikt. Wanneer u nu een louver instelt of een zwaaibeweging kiest, verandert de aanduiding op het display van de afstandsbediening maar blijft de louver echter in de horizontale stand. Bij het starten van het verwarmen, worden de louvers in de ingestelde richting gesteld.

8 Onderhoud

WAARSCHUWING

Bij het reinigen van de luchtfilter en andere onderdelen van de luchtfilter is gevaarlijk werk op hoge plaatsen nodig. Laat dit dus uitvoeren door iemand die daartoe opgeleid is. Probeer het niet zelf.

De zelfreiniging start en de ventilator gaat draaien na het stoppen van de functie voor het koelen, drogen of de automatische (koelen) functie. Voorkom elektrische schokken en stop derhalve de zelfreiniging geforceerd en schakel de circuitonderbreker uit alvorens de unit schoon te maken.

Het luchtfilter reinigen

OPMERKING

Voor airconditioners die regelmatig wordt gebruikt, adviseren wij u met klem de binnen- en buitenapparaten goed te onderhouden en reinigen.

Als vuistregel geldt dat wanneer een binnenapparaat 8 uur per dag wordt gebruikt, het binnen- en buitenapparaat minstens eenmaal per 3 maanden moet worden gereinigd.

Reinigen en onderhoud moeten worden uitgevoerd door een vakbekwame onderhoudsmonteur.

Als het binnen- en buitenapparaat niet regelmatig worden gereinigd, zal dat leiden tot slechte prestaties, ijsvorming, waterlekage en zelfs een storing in de compressor.

De afstandsbediening reinigen

VOORZICHTIG

- Veeg de afstandsbediening schoon met een droge doek.
- Als de airconditioner buitengewoon vies is, veegt u het binnenapparaat schoon met een doek bevochtigd met koud water.
- Veeg de afstandsbediening nooit schoon met een vochtige doek.
- Veeg het apparaat nooit schoon met een chemisch behandelde stoffer, en laat dergelijke stoffen nooit langdurig erop achter.
Als u dit doet kan het oppervlak van het apparaat worden beschadigd of verkleuren.
- Gebruik voor het reinigen nooit wasbenzine, thinner, polijstpoeder of soortgelijk oplosmiddelen. Deze kunnen de kunststoffen behuizing doen vervormen of barsten.

Wanneer het apparaat gedurende minstens 1 maand niet wordt gebruikt

1. Laat de ventilator gedurende 3 of 4 uur draaien om de binnenkant van het apparaat te drogen.
 - Gebruik hiervoor de werkingsfunctie ventileren.
2. Stop de airconditioner en schakel de hoofdschakelaar of stroomonderbreker uit.

Controles vóór gebruik

1. Controleer dat de luchtfilters zijn geplaatst.
2. Controleer dat de luchtuitlaat en luchtinlaat niet worden geblokkeerd.
3. Schakel de hoofdschakelaar of de stroomonderbreker voor de stroomvoorziening van de airconditioner in.

9 Bediening van de airconditioner zonder afstandsbediening

In de volgende gevallen kunt u de airconditioner zonder afstandsbediening bedienen met de tijdelijke bedieningstoets op de signaalontvangst-unit.

- Wanneer de batterijen in de afstandsbediening leeg zijn.
- Wanneer de afstandsbediening defect is.
- Wanneer de afstandsbediening zoek is.

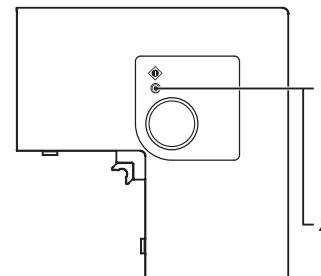

1 Start



Druk op de tijdelijke bedieningstoets.





















2 Gestopt

Druk nogmaals op de tijdelijke bedieningstoets.

10 Alvorens reparatie te vragen

Controleer de volgende punten alvorens reparatie te vragen.

Controleer nogmaals		
Probleem	Mogelijke oorzaak	Maatregelen
Werking start niet nadat de unit is ingeschakeld.	De airconditioner is defect of de stroom is uitgevallen.	Druk nogmaals op de START/STOP  toets van de afstandsbediening.
	De stroom is niet ingeschakeld.	Schakel de stroom in indien de stroom is uitgeschakeld.
	De ON inschakeltimer is voor de airconditioner geactiveerd.	Annuleer de timer.
	De batterijen in de afstandsbediening zijn leeg.	Vervang de batterijen.
	De indicators op de signaalontvangst-unit zijn niet als normaal of de bedrijfsfunctie is verkeerd.	Verander de bedrijfsfunctie.
Toont de indicator "Foute werking van  (koelen) en  (verwarmen)" of "A (automatische werking)"?	Verander de bedrijfsfunctie.	
Dubbele-zwaaibeweging, cyclus-zwaaibeweging, individuele louverpositie of energiebesparing kan niet worden ingesteld.	Dit soort afstandsbediening kan dergelijke functies niet activeren.	

Raadpleeg de plaats van aankoop van de airconditioner voor details.		
Probleem	Mogelijke oorzaak	
De indicators knipperen.	  	Communicatiefout tussen de signaalontvangst-unit en binnenuit of verkeerde adresinstelling indien de bedrade afstandsbediening wordt gebruikt.
	  	Communicatiefout tussen binnenuit en buitenunit
	  	De beveiliging van de binnenuit is geactiveerd.
	  	De beveiliging van de buitenunit is geactiveerd.
	  	Temperatuursensorfout
	  	De beveiliging voor de compressor van de buitenunit is geactiveerd.
	  	De airconditioner voert een test uit.

Indicators op de signaalontvangst-unit ●: OFF : Knipperend (met een interval van 0,5 seconde)

Kleur van de indicator : Groen : Groen : Oranje

Controleer deze punten. Stop de werking en schakel de stroom uit indien het probleem niet op te lossen is. Raadpleeg de plaats van aankoop van de airconditioner voor details. Geef de modelnaam van de airconditioner, van de draadloze afstandsbedieningskit, van de draadloze afstandsbediening, van de signaal-ontvangstunit en details van het probleem (inclusief de status van de knipperende indicator) door. Probeer de unit niet zelf te repareren. Dat is namelijk uitermate gevaarlijk.

11 Installeren

Installeer de airconditioner niet op de volgende plaatsen

- Installeer de airconditioner niet op minder dan 1 m van een tv, stereo-installatie of radio. Op die plaatsen zou de ruis van de airconditioner een nadelig effect kunnen hebben op de werking van die apparatuur.
- Installeer de airconditioner niet in de buurt van hoogfrequente apparatuur (naaimachine of professionele massageapparatuur enz.). De werking van de airconditioner kan erdoor verstoord worden.
- Installeer de airconditioner niet in een vochtige of oliehoudende omgeving of op een plaats waar stoom, roet of bijtende gassen opgewekt worden.
- Installeer de airconditioner niet in een zoute omgeving, zoals aan de kust.
- Installeer de airconditioner niet op een plaats waar veel machineolie wordt gebruikt.
- Installeer de airconditioner niet op een plaats die gewoonlijk blootgesteld wordt aan sterke wind, zoals aan de kust.
- Installeer de airconditioner niet op plaatsen waar veel zwavelhoudende gassen worden opgewekt, zoals in een kuuroord.
- Installeer de airconditioner niet op een vaartuig of in een mobiele kraan.
- Installeer de airconditioner niet in een atmosfeer met een hoog gehalte aan zuren of basen (in een gebied met geisers of in de nabijheid van een chemicaliënfabriek, of op een plaats waar veel verbrandingsgassen uitgestoten worden). De aluminium vin en de koperen leiding van de warmtewisselaar kunnen aangetast worden.
- Installeer de airconditioner niet dicht bij een obstakel (ventilatiegat, lichtapparatuur, enz.) die het uitblazen van lucht kunnen hinderen. (Een onstandvastige luchtstroom kan de werking van het toestel verminderen of uitschakelen.)
- Gebruik deze airconditioner niet voor speciale doeleinden zoals het conserveren van voedsel, precisie-instrumenten of kunstobjecten, het fokken van dieren of kweken van planten. (Het kan de kwaliteit van de bewaarde materialen aantasten.)
- Installeer de airconditioner niet boven een voorwerp dat niet nat mag worden. (Bij een luchtvochtigheid vanaf 80 % of wanneer de afvoeropening verstopt is, kan er condenswater uit de binnenuit lopen.)
- Installeer de airconditioner niet op een plaats waar een natuurlijk oplosmiddel gebruikt wordt.
- Installeer de airconditioner niet dicht bij deuren of ramen die aan vochtige buitenlucht blootgesteld zijn. Er kan condenswater op de airconditioner ontstaan.
- Installeer de airconditioner niet op een plaats waar vaak een bijzondere spray verstoven wordt.

Houd rekening met ruis of trillingen

- Installeer de airconditioner niet op een plaats waar het geluid van de buitenunit of de hete lucht van de luchtuitlaat overlast voor de burens veroorzaakt.
- Installeer de airconditioner op een stevige en stabiele ondergrond om te voorkomen dat resonantie, het motorgeluid en trillingen overgebracht worden.
- Als een binnenuit in werking is, kunnen de andere binnenuits ook enig geluid produceren, hoewel die niet in werking zijn.

TOSHIBA CARRIER CORPORATION

336 TADEHARA, FUJI-SHI, SHIZUOKA-KEN 416-8521 JAPAN

EH99959401