

TOSHIBA

AIR CONDITIONER (MULTI-SPLIT TYPE)

Owner's Manual

R32 or R410A

Not for general public use

Indoor unit

Model name:

<Concealed Duct Type>

RAS-M07U2DVG-E

RAS-M10U2DVG-E

RAS-M13U2DVG-E

RAS-M16U2DVG-E

RAS-M22U2DVG-E

RAS-M24U2DVG-E

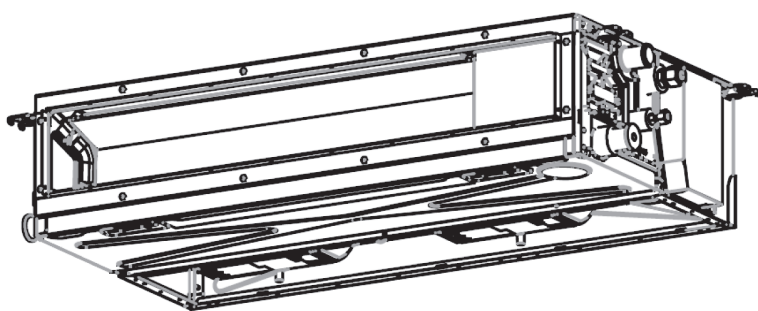

English

Español

Français

Italiano

Deutsch

Português

Ελληνικά

Türkçe

Polski

Česky

Русский

Hrvatski

Magyar

Nederlands

Svenska

Suomi

Norsk

Dansk

Română

Български

Eesti

Latviski

Slovenčina

Slovenščina

GEBRUIK VAN KOELMIDDEL R32/R410A

Deze airconditioner gebruikt nu ook een HFC (R32/R410A) die niet schadelijk voor de ozonlaag is. Zorg dat u het combineert met een buitenunit voor het koelmiddel R32/R410A.

VEILIGHEIDSVOORZORGEN

De fabrikant kan niet aansprakelijk worden gesteld voor schade veroorzaakt door het niet in acht nemen van de instructies in deze handleiding.



Bewaar deze gebruikershandleiding op een plaats waar u gemakkelijk bij kunt als u de handleiding nodig heeft.

Lees deze gebruikershandleiding zorgvuldig door alvorens het apparaat te gebruiken. Het wordt aanbevolen, de service door een specialist te laten uitvoeren, wanneer het apparaat lange tijd gelopen is.

Dit apparaat mag worden gebruikt door kinderen van 8 jaar en ouder en door personen met verminderde fysieke, zintuiglijke of mentale vermogens, of met een gebrek aan ervaring of kennis, mits dit onder toezicht gebeurt of men aanwijzingen ontvangt over het veilige gebruik van het apparaat en de mogelijke gevaren hen duidelijk zijn.

Kinderen dienen niet met het apparaat te spelen. Kinderen dienen dit apparaat niet te reinigen en onderhouden tenzij onder toezicht van een volwassene.







Volg te allen tijde de vermelde voorzorgsmaatregelen om veiligheidsrisico's te vermijden. Meer informatie over de symbolen en hun betekenis vindt u hieronder.

 GEVAAR	Dit symbool wijst erop dat een incorrect gebruik van het apparaat hoogstwaarschijnlijk zal leiden tot ernstige verwondingen(*1) of de dood.
 WAARSCHUWING	Dit symbool wijst erop dat een incorrect gebruik van het apparaat mogelijk zal leiden tot ernstige verwondingen of de dood.
 OPGELET	Dit symbool wijst erop dat een incorrect gebruik van het apparaat mogelijk zal leiden tot verwondingen(*2) of schade aan eigendommen(*3).

*1: Een ernstige verwonding betekent blindheid, zware letsels, brandwonden (warm of koud), elektrische schokken, breuken of vergiftiging met nawerkingen en waarvoor hospitalisatie of langdurige poliklinische behandeling vereist is.

*2: Een verwonding betekent minder ernstige letsels, brandwonden of elektrische schokken waarvoor geen hospitalisatie of herhaaldelijke behandeling vereist is.

















*3: Schade aan eigendommen betekent ernstige schade aan goederen of bezittingen.















 Nooit doen	 Opgelet voor bewegende onderdelen
 Elektrisch gevaar. Contact met water zal een elektrische schok veroorzaken. NIET aanraken met natte handen.	 Risico voor verwondingen van vingers
 Steeds de instructies opvolgen	 Zorg ervoor dat het product niet nat wordt

 **GEVAAR**



De behuizing niet monteren, repareren, openen noch demonteren. Hierdoor loopt men elektrocutiegevaar. Laat dit over aan de dealer of een specialist.

	Het toestel afzetten voorkomt geen elektrocutie.
	Het toestel dient te worden geïnstalleerd conform de nationale voorschriften.
	De aansluiting op het stroomnet moet zijn voorzien van een schakelaar die alle polen bedient en met een contactscheiding van minstens 3 mm.
	Plaats geen spuitbus op een afstand van minder dan 1 m van het luchtuitlaatrooster. De warme lucht van binnen- en buitenmodules kan de spuitbus doen exploderen.
 WAARSCHUWING	
	Voor de installatie moet beroep gedaan worden het bedrijf, dat het apparaat heeft geleverd of op professionele installateurs. Voor de installatie zijn speciale vakkennis en vaardigheid nodig. Indien klanten zelf installeren, kan brand, een elektrische schok, letsel of waterlekage veroorzaakt worden.
	Gebruik alleen het koelmiddel dat geschikt is om bij te vullen of te verversen. Doet u dit niet, dan kan er een abnormaal hoge druk gegenereerd worden in het koelcircuit, wat kan leiden tot storingen, ontploffen van het product of lichamelijke letsels.
	U mag het apparaat niet zelf demonteren, modificeren of verplaatsen. Hierdoor zou brand, een elektrische schok of waterlekage veroorzaakt kunnen worden. Doe voor reparatie of verplaatsing een beroep op het bedrijf, dat het apparaat geleverd heeft of op een dealer.
	Wanneer u het apparaat verplaatst of repareert, neem dan a.u.b. contact op met het bedrijf, dat het apparaat geleverd heeft. Wanneer een knik in de draden is, kan hierdoor een elektrische schok veroorzaakt worden.
	Kies geen installatieplaats, waar ontvlambare gassen kunnen ontsnappen. Indien in de buurt van het apparaat een gaslek is of zich gas verzamelt, kan dit brand veroorzaken.
	Kies voor de installatie geen plaats met buitengewoon veel water of vochtigheid, zoals een badkamer. Door aantasting van de isolatie kan een elektrische schok of brand veroorzaakt worden.
	Voor aardingswerkzaamheden moet beroep gedaan worden op het bedrijf, dat het apparaat heeft geleverd of op professionele installateurs. Onjuiste aarding kan een elektrische schok veroorzaken. Sluit de aardleiding niet aan op een gasleiding, waterleiding, lichtleiding of op de aardleiding van de telefoon.
	Voor de stroomvoorziening moet u een onafhankelijk stopcontact gebruiken. Indien u niet een onafhankelijk stopcontact gebruikt, zou brand veroorzaakt kunnen worden.
	Controleer of de stroomonderbreker correct geïnstalleerd is. Indien de stroomonderbreker niet correct geïnstalleerd is, kan hierdoor een elektrische schok veroorzaakt worden. Om installatiemethode te controleren, moet u het bedrijf contacteren, dat apparaat geleverd heeft of de installateur, die het apparaat geïnstalleerd heeft.
	Bij storingen (zoals brandreuk, geen koeling of geen verwarming) onmiddellijk het apparaat uitschakelen en de stroomtoevoer d.m.v. destroomonderbreker onderbreken. Laat u het apparaat lopen, kan eventueel brand of een elektrische schok het gevolg zijn. Doe voor reparatie of service een beroep op het bedrijf, dat het apparaat geleverd heeft.
	Bedien de stroomonderbreker of de bedieningstoetsen niet met natte handen. U zou een elektrische schok kunnen krijgen.

	Steek geen materiaal (metaal, papier of water, enz.) in de luchtuitlaat- of luchtinlaatopening. Binnenin het apparaat kan de ventilator op hoge snelheid draaien of er kunnen hoge voltages heersen, waardoor u blessures of een elektrische schok zou kunnen oplopen.
	Reinig het luchtfilter (plaatselijk verkrijgbaar) niet zelf; dit kan leiden tot een elektrische schok of letsel. Roep de hulp in van het bedrijf dat het apparaat heeft geleverd.
	Wanneer de airconditioner niet koelt of verwarmt, loopt eventueel koelmiddel uit. Vraag a.u.b. het bedrijf, dat het apparaat geleverd heeft, om advies. Het koelmiddel, dat in de airconditioner gebruikt wordt, is veilig. Onder normale bedrijfsomstandigheden loopt het niet uit, maar gebeurt dit toch en komt het in contact met een warmtebron, zoals een verwarmingsapparaat of een kachel, dan kan dit een schadelijke reactie veroorzaken.
	Wanneer water of vreemde materialen in het apparaat terechtkomen, moet dit onmiddellijk gestopt worden en de stroomtoevoer d.m.v. de stroomonderbrekerr onderbroken worden. Indien u het apparaat toch verder gebruikt, zou brand of een elektrische schok veroorzaakt kunnen worden. Neem a.u.b. contact op met het bedrijf, dat het apparaat geleverd heeft, om het te laten repareren.
	Reinig het apparaat van binnen niet zelf. Laat de binnenreiniging van de airconditioner uitvoeren door het bedrijf, dat het apparaat geleverd heeft. Onjuiste reiniging kan harsdelen of de isolatie van elektrische delen beschadigen, waardoor waterlekage, elektrische schok of brand kan ontstaan.
	Wees voorzichtig, dat u het stroomsnoer niet beschadigt en modificeer het in geen geval. Sluit het snoer niet halverwege aan op een andere kabel en gebruikt in geen geval een verlengkabel, waarop bovendien nog andere apparaten zijn aangesloten. Doet u dit toch, dan kan hierdoor brand ontstaan.
	Plaats geen zware voorwerpen op het stroomsnoer, stel het niet aan hitte bloot en trek er niet aan. Doet u dit toch, dan kan een elektrische schok of brand veroorzaakt worden.
	Stel uw lichaam niet te lang bloot aan de koude luchtstroom.
	Stop niets in de luchtinlaat/-uitlaat.
 OPGELET	
	Raak het apparaat niet aan. Dit kan een elektrische schok of letsel veroorzaken.
	Zorg, dat het afvoerwater weg kan lopen. Wanneer het water niet voldoende afloopt, kan waterlekage ontstaan, die waterschade aan de meubels kan veroorzaken. Om de installatiemethode te controleren, moet u het bedrijf contacteren, dat apparaat geleverd heeft of de installateur, die het apparaat geïnstalleerd heeft.
	Indien het leidingsysteem van het binnenapparaat open is vanwege verplaatsing, sluit dan de opening af. Wanneer u elektrische delen in het apparaat aanraakt, kunt u hierdoor letsel oplopen of een elektrische schok krijgen.
	Reinig de hoofdairconditioner nooit met water. U zou een elektrische schok kunnen krijgen.
	Plaats geen voorwerpen, zoals vazen met vloeistof, op het apparaat. Het water zou in het apparaat kunnen lopen en afbreuk kunnen doen aan de elektrische isolatie, waardoor een elektrische schok veroorzaakt zou kunnen worden.

	Wanneer u het apparaat gebruikt in een gesloten ruimte, of het laat lopen samen met andere verbrandingsapparaten, zorg dan, dat u geregeld een venster open doet voor ventilatie. Onvoldoende ventilatie kan een verstikkingsrisico brengen, vanwege zuurstofgebrek.
	Gebruik geen verbrandingsapparaten in de directe luchtstroom van de airconditioner. Slechte verbranding van een verbrandingsapparaat kan een verstikkingsrisico met zich mee brengen.
	Vermijd, het apparaat lang te laten lopen bij hoge luchtvochtigheid (meer dan 80%), zoals met open vensters of deuren. Onder deze omstandigheden kan condensatie op het binnenapparaat ontstaan en het condenswater zou op de meubels kunnen druppelen.
	Wanneer u het apparaat voor langere tijd niet zult gebruiken, schakel dan de hoofdschakelaar of de stroomonderbreker uit.
	Controleer minstens één keer per jaar, of de montagetafel van het buitenapparaat niet beschadigd is. Wordt dit misacht, dan zou het apparaat kunnen vallen of kantelen, waardoor letsel veroorzaakt zou kunnen worden.
	Ga niet op het buitenapparaat staan en zet niets op het apparaat. Door vallen of kantelen zou u letsel kunnen oplopen. Elke beschadiging van het apparaat kan een elektrische schok of brand veroorzaken.
	Zorg, dat rondom het buitenapparaat geen voorwerpen geplaatst worden en dat zich geen bladeren kunnen ophopen. In de bladeren zouden kleine dieren kunnen nestelen en deze kunnen in het apparaat kruipen en in contact komen met elektrische delen, waardoor storing of brand kan ontstaan.
	Zet geen dieren of planten op plaatsen, waar direct de wind van de airconditioner waait. Dit kan negatieve uitwerkingen hebben op dier of plant.
	Gebruik het apparaat niet voor speciale doeleinden zoals voor de bewaring van diervoeder, voor plantenuitstalling, precisieapparaten of voor kunstvoorwerpen. Gebruik het apparaat niet op schepen of in andere voertuigen. Er zou een storing van de airconditioner kunnen optreden. Bovendien zouden deze voertuigen beschadigd kunnen worden.
	Plaats onder het apparaat geen elektrische apparaten of meubels. Er kan altijd een beetje water druppelen, waardoor schade of storing veroorzaakt zou kunnen worden.
	Bij het uitvoeren van onderhoudswerkzaamheden mag u het apparaat niet gebruiken en moet u de stroomonderbreker uitschakelen. Aangezien de ingebouwde ventilator mogelijk snel ronddraait, kan deze verwondingen veroorzaken.
	Wanneer u donder hoort en kans op bliksem bestaat, schakel dan het apparaat uit en onderbreek de stroomtoevoer d.m.v. de stroomonderbreker. Door bliksem kunnen storingen veroorzaakt worden.

- Batterijen voor de afstandsbediening:
 - Moeten ingelegd worden met de polen (+) en (-) in de juiste richting.
 - Mogen niet opgeladen worden.
 - Gebruik geen batterijen, waarvan de "Aanbevolen gebruiksperiode" afgelopen is.
 - Verwijder lege batterijen uit de afstandsbediening.
 - Gebruik nooit verschillende soorten batterijen of nieuwe en oude batterijen samen.
 - Soldeer nooit direct op de batterijen.
 - Sluit de batterijen niet kort, neem ze niet uit elkaar en gooi ze niet in het vuur. Indien batterijen niet correct verwijderd worden, kunnen ze barsten of vloeistof kan uitlopen, waardoor verbrandingen of letsels veroorzaakt kunnen worden. Indien u in contact bent gekomen met de vloeistof, was de plek dan grondig met water af. Wanneer de vloeistof op apparaten terechtkomt, veeg deze dan schoon, om direct contact te vermijden.
 - Houd batterijen uit de buurt van kleine kinderen. Indien een kind een batterij heeft ingeslikt, ga dan onmiddellijk naar een arts.
- Bij het drukken op de knop CLOCK ●, CHECK ●, FILTER ● en RESET ● moet u ervoor zorgen dat er geen vreemde stoffen in de afstandsbediening binnendringen en achterblijven.

	WAARSCHUWING (Brandgevaar)	Deze aanduiding is alleen voor het koelmiddel R32. Het type koelmiddel staat op het gegevensplaatje van de buitenunit. Als het type koelmiddel R32 is, dan gebruikt deze unit een brandbaar koelmiddel. Als koelmiddel lekt en met vuur of hete onderdelen in contact komt, dan komt er een schadelijk gas vrij en bestaat er brandgevaar.
	Lees vóór gebruik eerst de GEBRUIKERSHANDLEIDING.	
	Onderhoudsmedewerkers moeten vóór gebruik eerst de GEBRUIKERSHANDLEIDING en de INSTALLATIEHANDLEIDING lezen.	
	Meer informatie staat in de GEBRUIKERSHANDLEIDING, de INSTALLATIEHANDLEIDING enz.	

1 DISPLAY SIGNAALONTVANGER

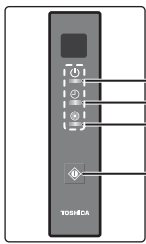

- ① OPERATION (Groen)
- ② TIMER (Oranje)
- ③ PRE.DEF (Voorverwarmen/ontdooien/zelfreïngen) (Oranje)
- ④ TEMPORARY (TIJDELIJK) knop

2 VOORBEREIDSELEN

Batterijen aanbrengen

1. Neem het deksel van het batterijvak.
2. Plaats 2 nieuwe batterijen (type AAA) en hou daarbij rekening met de (+) en (-) aanduidingen.

Klokinstelling

1. Druk op met de punt van de stift. Wanneer de timerindicator knippert, ga dan naar de volgende stap 2.
2. Druk op of om de tijd in te stellen.
3. Druk op : Stel de timer in.

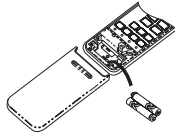

Terugzetten van de afstandsbediening

- Druk op met de punt van de stift of
1. Verwijder de batterij.
 2. Druk op .
 3. Leg de batterij in.

In-/uitschakelen

1. Druk op om het apparaat in te schakelen. (Er klinkt een bevestigende pieptoon)
2. Druk op om het apparaat uit te schakelen. (Er klinkt een bevestigende pieptoon)

3 AFSTANDSBEDIENING

- ① Infraroodsignaalzender
- ② Start/Stop-toets
- ③ Standkeuzeknop (MODE)
- ④ Temperatuurregelknop (TEMP)
- ⑤ Ventilatorregelknop (FAN)
- ⑥ Timer AAN-knop (ON)
- ⑦ Timer UIT-knop (OFF)
- ⑧ Instellingstoets (SET)
- ⑨ Wistoets (CLR)
- ⑩ Geheugen- en preset-knop (PRESET)
- ⑪ 1-Knopsbediening (ONE-TOUCH)
- ⑫ Hoogvermogensknop (HI-POWER)
- ⑬ Economy-knop (ECO)
- ⑭ Stil-knop (QUIET)
- ⑮ Comfortslaap-knop (COMFORT SLEEP)
- ⑯ Knop voor het instellen van de klok (CLOCK)
- ⑰ Controletoets (CHECK)
- ⑱ Toets om terug te zetten (RESET)

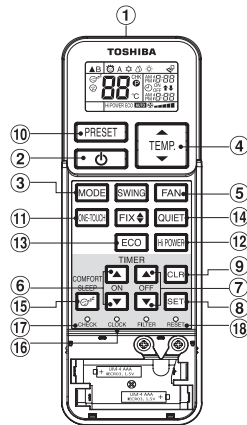

Opmerking:

Druk u op de knop "SWING (ZWAAIEN)", "FIX (VAST)" of "FILTER", dan zal de binnenmodule niet worden ingeschakeld en klinkt er ook geen bevestigende pieptoon.

4 ONE-TOUCH (1-KNOPSBEDIENING)

Druk op de toets "ONE-TOUCH (1-KNOPSBEDIENING)" voor volautomatisch bedrijf, afgestemd op de voorkeur van de typische klant in uw wereldstreek. De aangepaste instellingen regelen de temperatuur, de sterkte van de luchtstroom en andere instellingen en bieden u een alternatieve bediening met een enkele druk op de "ONE-TOUCH (1-KNOPSBEDIENING)" knop. Indien u de voorkeur geeft aan andere instellingen, dan kunt u kiezen uit vele andere bedieningsfuncties van uw Toshiba-apparaat.

Druk op : Start het bedrijf.

5 AUTOMATISCHE WERKING

Om automatisch koeling, verwarming of ventilatie te kiezen en de ventilatorsnelheid te regelen

1. Druk op : Kies A.
2. Druk op : Stel de gewenste temperatuur in.
3. Druk op : Kies AUTO, LOW , LOW+ , MED , MED+ , of HIGH .

6 KOELING / VERWARMING WERKING

1. Druk op : Kies Koeling , of Verwarming .
2. Druk op : Stel de gewenste temperatuur in.
3. Druk op : Kies AUTO, LOW , LOW+ , MED , MED+ , of HIGH .

7 DROGE WERKING

Bij ontvochtigen wordt automatisch een lichte koeling doorgevoerd.

1. Druk op : Kies Droge lucht .
2. Druk op : Stel de gewenste temperatuur in.

8 HOOGVERMOGENSWERKING

Om de kamertemperatuur en de koel- of verwarmingscapaciteit automatisch te regelen voor snellere koeling resp. verwarming. (behalve in de bedrijfsfunctie DRY (DROGEN))

Druk op : Werking starten en stoppen.

9 ECO-WERKING

Voor automatisch controle van de ruimte, om energie te sparen (behalve in de bedrijfsfunctie DRY (DROGEN)).

Druk op : Werking starten en stoppen.

Opmerking: Koelfunctie in bedrijf; de ingestelde temperatuur stijgt gedurende 2 uur, met 1 graad per uur (maximaal 2 graad stijging).
In de verwarmingsfunctie daalt de temperatuur.

10 TIJDELIJK WERKING

Wanneer de afstandsbediening zoek is of de batterijen leeg zijn

- Met een druk op de knop TEMPORARY (TIJDELIJK) kan het toestel worden in- en uitgeschakeld zonder gebruik te maken van de afstandsbediening.
- De bedrijfsmodus wordt op AUTOMATIC-bedrijf ingesteld, de ingestelde temperatuur is 24°C en de snelheid van de ventilator staat op automatisch.

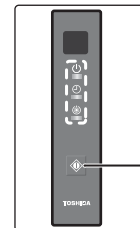

TEMPORARY (TIJDELIJK) knop

11 TIMERGESTUURDE WERKING

Schakel de timer in, wanneer de airconditioner loopt.

	ON Timer instellen	OFF Timer instellen
1	Druk op : Stel de gewenste ON timer in.	Druk op : Stel de gewenste OFF timer in.
2	Druk op : Stel de timer in.	Druk op : Stel de timer in.
3	Druk op : Annuleer de timer.	Druk op : Annuleer de timer.

Met de dagelijkse timer kan de gebruiker in- en uitschakeltimers instellen en deze op dagelijkse basis activeren.

Dagelijkse timer instellen

1	Druk op : Stel de ON-timer in.	3	Druk op .
2	Druk op : Stel de OFF-timer in.	4	Druk op : knop terwijl knippert.

• Wanneer de dagelijkse timer wordt geactiveerd, zijn beide pijltjes (of) zichtbaar.

Opmerking:

- Bewaar de afstandsbediening binnen het zendbereik van de signaalontvanger; zo niet, dan kan een vertraging tot 15 minuten optreden.
- De instelling wordt opgeslagen voor de volgende identieke functie.

12 VOORINSTELFUNCTIE

Stel uw voorkeur in voor gebruik in de toekomst. De instelling wordt opgeslagen voor toekomstige bediening.

1. Selecteer de voorkeurwerking.
2. Druk op PRESET en houd haar 3 seconden ingedrukt om de instelling in het geheugen op te slaan. verschijnt.
3. Druk op PRESET : Laat de vooringestelde functie werken.

13 AUTOMATISCHE HERSTART

Om de airconditioning automatisch te herstarten na een stroomuitval (Toestel moet zijn aangeschakeld).

Instelling

1. Hou de knop TEMPORARY (TIJDELIJK) van de signaalontvanger gedurende 3 seconden ingedrukt om de functie in te schakelen. (3 pieptonen en het OPERATION-lampje knippert, gedurende 5 seconden, 5 keer per seconde)
2. Hou de knop TEMPORARY (TIJDELIJK) van de signaalontvanger gedurende 3 seconden ingedrukt om de functie uit te schakelen. (3 pieptonen maar het OPERATION-lampje knippert niet)

14 STILLE WERKING

De ventilator zal aan een superlaag toerental gaan draaien voor een stille werking (behalve in de bedrijfsfunctie DRY (DROGEN)).

Druk op QUIET : Werking starten en stoppen.

Opmerking: Onder bepaalde omstandigheden is het mogelijk, dat het QUIET-bedrijf, wegens zijn specifieke eigenschappen, niet voldoende koeling of verwarming levert.

15 COMFORT SLAAP-WERKING

Om, terwijl u slaapt, energie te sparen, de luchtstroom automatisch te regelen en automatisch uit te schakelen.

Druk op COMFORT SLEEP : Kies 1, 3, 5 of 9 h voor OFF timer.

Opmerking: In de koelfunctie stijgt de ingestelde temperatuur automatisch 1 graad per uur, gedurende 2 uur (maximaal 2 graad stijging). In de verwarmingsfunctie daalt de ingestelde temperatuur.

16 ZELFREINIGING (ALLEEN KOELING EN DROGE WERKING)

Om slechte geuren door vocht in de binnenmodule te voorkomen.

1. Wanneer de knop eenmaal wordt ingedrukt tijdens "Cool (Koelen)" of "Dry (Drogen)" werking, blijft de ventilator nog 30 minuten werken waarna hij automatisch stopt. Hierdoor zal het vocht in de binneneenheid gaan afnemen. Bedraagt de duur van de functie "Cool (Koelen)" of "Dry (Drogen)" minder dan 10 minuten, dan wordt geen zelfreiniging uitgevoerd.
2. Om het toestel onmiddellijk te stoppen, drukt u in 30 seconden meer dan 2 keer op .

17 WERKING EN PRESTATIES

1. Beveiligingsfunctie van drie minuten: Voorkomt dat het toestel gedurende 3 minuten kan worden gestart nadat het plots werd herstart of aangeschakeld.
2. Voorverwarming: Warmt het apparaat 5 minuten op, alvorens warme lucht uit te blazen.
3. Warmeluchtregeling: Wanneer de kamertemperatuur de insteltemperatuur bereikt, wordt het ventilatoroerental automatisch verlaagd en stopt de buitenmodule.
4. Automatisch ontdooien: Bij het ontdooien werken de ventilatoren niet.
5. Warmvermogen: Warmte wordt geabsorbeerd van buiten en binnen afgegeven. Wanneer het buiten te koud is, gebruikt u bij voorkeur een verwarmingstoestel samen met de airconditioning.
6. Hou rekening met sneeuwophoping: Stel de buitenmodule zo op dat ze niet is blootgesteld aan ophoping van sneeuw, bladeren of dergelijke.

Werkingsvoorwaarden

Functie	Temp.	Buitentemperatuur	Kamertemperatuur
Verwarming		※	Minder dan 28°C
Koeling		※	21°C ~ 32°C
Droog		※	17°C ~ 32°C

※ Raadpleeg de Installatiehandleiding van de buitenmodule.

18 STORINGEN VERHELPEN (CONTROLES)

Toestel werkt niet.	Gebrekkige koeling of verwarming.
<ul style="list-style-type: none"> • De hoofdschakelaar staat af. • De stroomonderbreker werd geactiveerd om de stroomvoorziening te onderbreken. • Geen stroom. • ON timer is ingesteld. 	<ul style="list-style-type: none"> • Het luchtfilter (plaatselijk verkrijgbaar) zit vol stof. • De temperatuur is niet correct ingesteld. • Deuren of vensters staan open. • De luchtuitlaat of -inlaat van de buitenmodule is afgesloten. • Het ventilatoroerental is te laag ingesteld. • Werkingsstand DRY (DROGEN).

19 A-B SELECTIE AFSTANDSBEDIENING

Voor afzonderlijke gebruik van de afstandsbediening voor elke binneneenheid, voor het geval dat 2 airconditioners dicht bij elkaar geïnstalleerd zijn.

Instelling afstandsbediening B.

1. Druk op de knop TEMPORARY (TIJDELIJK) van de signaalontvanger om de airconditioner ON (AAN) te zetten.
2. Richt de afstandsbediening op de signaalontvanger.
3. Houdt de toets op de afstandsbediening ingedrukt met de punt van de stift. "00" verschijnt in de display.
4. Druk tegelijkertijd op MODE en CHECK. "B" verschijnt nu in de display en "00" verdwijnt en de airconditioner schakelt uit. De afstandsbediening B wordt in het geheugen opgeslagen.

Opmerking: 1. Herhaal de bovengenoemde stap om de afstandsbediening in te stellen op A.
2. Voor de afstandsbediening A verschijnt geen "A" in de display.
3. De van fabriekswege ingestelde standaardwaarde van de afstandsbediening is A.

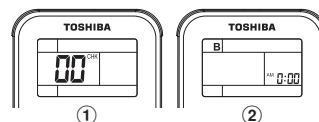

Toshiba Carrier Air Conditioning (China) Co., Ltd.