

TOSHIBA

SUPER MODULAR MULTI SYSTEM AIRCONDITIONER

Handleiding

Voor draadloze afstandsbediening



Voor commercieel gebruik

Binnenunit

Model

Console-type

MML-UP0071NHP-E

MML-UP0091NHP-E

MML-UP0121NHP-E

MML-UP0151NHP-E

MML-UP0181NHP-E

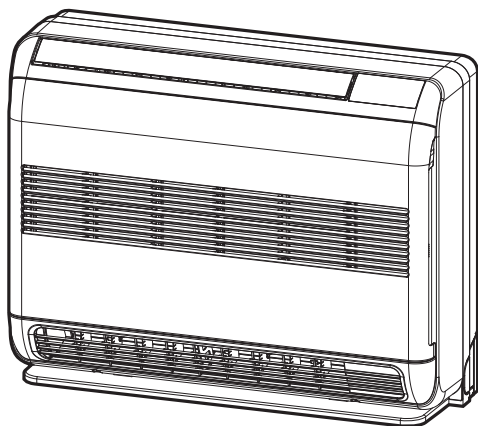

Oorspronkelijke instructie

Hartelijk dank voor uw keuze voor een airconditioner van TOSHIBA.

Lees deze Gebruiksaanwijzing zorgvuldig door voordat u de airconditioner gaat gebruiken.

- Zorg ervoor dat u zowel de "Gebruiksaanwijzing" als de "Installatiehandleiding" van de installateur (of verdeler) krijgt.
Verzoek aan de installateur of de leverancier.
- Leg de inhoud van de Gebruiksaanwijzing duidelijk uit en overhandig de Gebruiksaanwijzing nadien aan de klant.

OPMERKING

Deze handleiding beschrijft de werking van de binneneenheid en van de draadloze afstandsbediening. Voor meer informatie over de bedrade afstandsbediening en de buiteneenheid raadpleegt u de bedieningshandleiding die bij de buiteneenheid werd geleverd. (Bewaar deze handleidingen zorgvuldig.)

TOEPASSING VAN EEN NIEUW KOELMIDDEL

Deze airconditioner is een nieuwe type dat werkt met een nieuw koelmiddel HFC (R410A) in plaats van met het conventionele koelmiddel R22, als bijdrage om de aantasting van de ozonlaag te reduceren.

Volgens EN 60335-1

Dit toestel mag worden gebruikt door kinderen van 8 jaar en ouder en door mensen met beperkte fysieke, sensorische of geestelijke mogelijkheden of met een gebrek aan ervaring en kennis, als ze worden bijgestaan of instructies hebben gekregen met betrekking tot het veilige gebruik van het toestel en de gevaren ervan begrijpen. Kinderen mogen niet met het toestel spelen. Kinderen mogen het toestel niet reinigen en onderhouden zonder toezicht.

Volgens IEC 60335-1

Dit toestel mag niet worden gebruikt door mensen (inclusief kinderen) met beperkte fysieke, sensorische of geestelijke mogelijkheden of met een gebrek aan ervaring en kennis, tenzij ze worden bijgestaan of instructies hebben gekregen met betrekking tot het gebruik van het toestel door een persoon die verantwoordelijk is voor hun veiligheid.
Kinderen moeten onder toezicht staan zodat ze niet met het toestel spelen.

Inhoud

1	VEILIGHEIDSMATREGELEN	4
2	ACCESSOIRES	9
3	BENAMING VAN DE ONDERDELEN	9
4	BENAMING VAN DE ONDERDELEN VAN DE AFSTANDSBEDIENING...	11
5	KLOK INSTELLEN	13
6	BEPERKTE WERKING DOOR GROEPSBEDIENING	14
7	AFSTANDSBEDIENING	15
8	GEBRUIK VAN DE AFSTANDSBEDIENING	15
9	TIPS VOOR ECONOMISCH GEBRUIK	21
10	TIJDELIJKE WERKING	22
11	ONDERHOUD	22
12	SPECIFICATIES	24

Hartelijk dank voor uw aankoop van deze Toshiba airconditioner.

Lees deze instructies aandachtig door, want ze bevatten belangrijke informatie overeenkomstig de vereisten van de Machinerichtlijn (Directive 2006/42/EC), en zorg dat u alles volledig begrijpt.

Enkele van de bijzonderheden in deze instructies verschillen van die van de Gebruikershandleiding die bij het product is geleverd, en de instructies die hier worden gegeven, krijgen voorrang.

Bewaar de instructies, na het lezen op een veilige plaats, samen met de Gebruikershandleiding en Installatiehandleiding die bij dit product zijn geleverd.



Algemene benaming: Airconditioner

Definitie van bevoegd installateur of bevoegd onderhoudsmonteur

De airconditioner moet worden geïnstalleerd, onderhouden, gerepareerd en uiteindelijk weggedaan door een bevoegd installateur of bevoegd onderhoudsmonteur. Wanneer een van deze taken verricht moet worden, verzoekt u dan een bevoegd installateur of bevoegd onderhoudsmonteur om dit voor u te doen. Een bevoegd installateur of bevoegd onderhoudsmonteur is een persoon die beschikt over de kennis en bevoegdheden die staan vermeld in de onderstaande tabel.

Persoon	Kennis en bevoegdheden waarover de persoon moet beschikken
Bevoegd installateur	<ul style="list-style-type: none"> • De bevoegde installateur is een persoon die door Toshiba Carrier Corporation gemaakte airconditioners installeert, onderhoudt, verplaatst en verwijderd. Hij of zij is opgeleid om door Toshiba Carrier Corporation gemaakte airconditioners te installeren, onderhouden, verplaatsen en te verwijderen. Deze persoon kan ook iemand zijn die in dergelijke taken is geïnstrueerd door een persoon of personen die zijn opgeleid en is dus goed op de hoogte van de kennis voor deze taken. • De bevoegde installateur die bevoegd is om het elektrische gedeelte van de installatie, verplaatsing en verwijdering op zich te nemen beschikt over de kwalificaties voor deze elektrische werkzaamheden zoals voorzien in plaatselijke wetten en regelgeving. Deze persoon is opgeleid voor werkzaamheden aan het elektrische systeem van de airconditioners gemaakt door Toshiba Carrier Corporation. Deze persoon kan ook iemand zijn die in dergelijke taken is geïnstrueerd door een persoon of personen die zijn opgeleid en is dus goed op de hoogte van de kennis voor dit soort werk. • De bevoegde installateur die bevoegd is om het koel- en leidingenwerk van de installatie, verplaatsing en verwijdering op zich te nemen beschikt over de kwalificaties voor deze koel- en leidingenwerkzaamheden zoals voorzien in plaatselijke wetten en regelgeving. Deze persoon is opgeleid voor koel- en leidingenwerkzaamheden aan de airconditioners gemaakt door Toshiba Carrier Corporation. Deze persoon kan ook iemand zijn die in dergelijke taken is geïnstrueerd door een persoon of personen die zijn opgeleid en is dus goed op de hoogte van de kennis voor dit soort werk. • De bevoegde installateur die bevoegd is om op hoogte te werken is opgeleid om op hoogten te werken met airconditioners gemaakt door Toshiba Carrier Corporation. Deze persoon kan ook iemand zijn die in dergelijke taken is geïnstrueerd door een persoon of personen die zijn opgeleid en is dus goed op de hoogte van de kennis voor dit soort werk.
Bevoegd onderhoudsmonteur	<ul style="list-style-type: none"> • De bevoegde onderhoudspersoon is een persoon die door Toshiba Carrier Corporation gemaakte airconditioners installeert, repareert, onderhoudt, verplaatst en verwijderd. Hij of zij is opgeleid om door Toshiba Carrier Corporation gemaakte airconditioners te installeren, repareren, onderhouden, verplaatsen en te verwijderen. Deze persoon kan ook iemand zijn die in dergelijke taken is geïnstrueerd door een persoon of personen die zijn opgeleid en is dus goed op de hoogte van de kennis voor deze taken. • De bevoegde onderhoudspersoon die bevoegd is om het elektrische gedeelte van de installatie, reparatie, verplaatsing en verwijdering op zich te nemen beschikt over de kwalificaties voor deze elektrische werkzaamheden zoals voorzien in plaatselijke wetten en regelgeving. Deze persoon is opgeleid voor werkzaamheden aan het elektrische systeem van de airconditioners gemaakt door Toshiba Carrier Corporation. Deze persoon kan ook iemand zijn die in dergelijke taken is geïnstrueerd door een persoon of personen die zijn opgeleid en is dus goed op de hoogte van de kennis voor dit soort werk. • De bevoegde installateur die bevoegd is om het koel- en leidingenwerk van de installatie, reparatie, verplaatsing en verwijdering op zich te nemen beschikt over de kwalificaties voor deze koel- en leidingenwerkzaamheden zoals voorzien in plaatselijke wetten en regelgeving. Deze persoon is opgeleid voor koel- en leidingenwerkzaamheden aan de airconditioners gemaakt door Toshiba Carrier Corporation. Deze persoon kan ook iemand zijn die in dergelijke taken is geïnstrueerd door een persoon of personen die zijn opgeleid en is dus goed op de hoogte van de kennis voor dit soort werk. • De bevoegde onderhoudspersoon die bevoegd is om op hoogte te werken is opgeleid om op hoogten te werken met airconditioners gemaakt door Toshiba Carrier Corporation. Deze persoon kan ook iemand zijn die in dergelijke taken is geïnstrueerd door een persoon of personen die zijn opgeleid en is dus goed op de hoogte van de kennis voor dit soort werk.

Waarschuwingsaanduidingen op de airconditioner

Waarschuwingsaanduiding	Beschrijving		
 <table border="1" data-bbox="285 276 584 465"> <tr> <td data-bbox="289 282 580 343" style="text-align: center;">WARNING</td> </tr> <tr> <td data-bbox="289 343 580 459"> ELECTRICAL SHOCK HAZARD Disconnect all remote electric power supplies before servicing. </td> </tr> </table>	WARNING	ELECTRICAL SHOCK HAZARD Disconnect all remote electric power supplies before servicing.	<p>WAARSCHUWING</p> <p>GEVAAR VOOR ELEKTRISCHE SCHOK Verbreek alle externe stroomvoorzieningsaansluitingen alvorens enig onderhoud te verrichten.</p>
WARNING			
ELECTRICAL SHOCK HAZARD Disconnect all remote electric power supplies before servicing.			
 <table border="1" data-bbox="285 527 584 716"> <tr> <td data-bbox="289 533 580 595" style="text-align: center;">WARNING</td> </tr> <tr> <td data-bbox="289 595 580 710"> Moving parts. Do not operate unit with grille removed. Stop the unit before the servicing. </td> </tr> </table>	WARNING	Moving parts. Do not operate unit with grille removed. Stop the unit before the servicing.	<p>WAARSCHUWING</p> <p>Bewegende delen. Schakel de unit niet in wanneer het rooster is verwijderd. Stop de werking van de unit alvorens enig onderhoud te verrichten.</p>
WARNING			
Moving parts. Do not operate unit with grille removed. Stop the unit before the servicing.			
 <table border="1" data-bbox="285 778 584 967"> <tr> <td data-bbox="289 784 580 846" style="text-align: center;">CAUTION</td> </tr> <tr> <td data-bbox="289 846 580 962"> Do not touch the aluminum fins of the unit. Doing so may result in injury. </td> </tr> </table>	CAUTION	Do not touch the aluminum fins of the unit. Doing so may result in injury.	<p>LET OP</p> <p>Raak de aluminium koelvinnen van het apparaat niet aan. Dat zou tot ernstige verwondingen kunnen leiden.</p>
CAUTION			
Do not touch the aluminum fins of the unit. Doing so may result in injury.			

1 VEILIGHEIDSMATREGELEN

De fabrikant aanvaardt geen aansprakelijkheid voor schade die veroorzaakt is door het niet opvolgen van de beschrijving van deze handleiding.

WAARSCHUWING

Algemeen

- Lees de gebruikershandleiding aandachtig door voor u de airconditioner start. Voor dagelijks gebruik zijn er een groot aantal belangrijke aandachtspunten.
- Gebruik voor bijvullen of vervangen geen ander koelmiddel dan opgegeven. Anders kan er abnormaal hoge druk worden gevormd in het koelsysteem, wat kan leiden tot een storing of explosie van het product of lichamelijk letsel.
- Dit apparaat is bedoeld voor gebruik door deskundige of ervaren gebruikers in winkels en in lichte industrie, of voor commercieel gebruik door een leek.

Transport en opslag

- Draag wanneer het apparaat verplaatst, schoenen met versterkte neuzen.
- Houd u bij het stapelen van de kartonnen verpakkingen voor opslag of transport aan de waarschuwingen op de verpakkingen. Als u de voorzorgsmaatregelen niet in acht neemt, kan de stapel instorten.
- Zet bij het vervoer van de airconditioner twee mensen of meer in.

Installatie

- Alleen een bevoegd installateur(*1) of een bevoegd onderhoudsmonteur(*1) mag de airconditioner installeren. Als de airconditioner wordt geïnstalleerd door een onbevoegd persoon, kan dat leiden tot brand, elektrische schokken, waterlekage, geluidsoverlast en/of trillingen.
- Vraag de installateur wanneer het installatiewerk is voltooid, om uitleg over de standen van de circuitonderbreker. Zet, als er problemen optreden in de airconditioner, de stroomonderbreker in de positie OFF (UIT) en neem contact op met een onderhoudsmonteur.
- Als u de unit installeert in een kleine kamer, moet u maatregelen treffen om bij lekkage van koelmiddel ervoor te zorgen dat de limiet voor concentratie van koelmiddel in de kamer niet wordt overschreden. Vraag de dealer van wie u de airconditioner hebt gekocht advies over het treffen van de maatregelen. Als er zich sterk geconcentreerd koelmiddel ophoopt, kan dat ongelukken door zuurstofgebrek veroorzaken.
- Installeer de airconditioner niet op een plaats waar brandbare gassen vrijkomen, omdat er dan gevaar voor explosie ontstaat. Als brandbaar gas lekt en zich ophoopt rond de unit, kan er brand ontstaan.

Werking

- Zet, voor u de frontpaneel van de binnenmodule of het servicepaneel van de buitenmodule opent, eerst de circuitonderbreker in de stand OFF. Als u verzuimt de circuitonderbreker in de positie OFF (UIT) te zetten, loopt u gevaar van een elektrische schok bij het aanraken van de onderdelen binnenin de unit. Alleen een bevoegd installateur(*1) of een bevoegd onderhoudsmonteur(*1) mag het frontpaneel van de binnenmodule of het servicepaneel van de buitenmodule verwijderen en de vereiste werkzaamheden uitvoeren.
- De airconditioner bevat ruimtes die onder hoge spanning staan, en draaiende onderdelen. Verwijder het frontpaneel van de buitenmodule en het servicepaneel van de buitenmodule niet verwijderen, vanwege gevaar van elektrische schokken en uw vingers of voorwerpen zouden beklemd kunnen raken in de draaiende onderdelen. Wanneer deze onderdelen moeten worden verwijderd, neem dan contact op met een bevoegde installateur(*1) of bevoegde onderhoudsmonteur(*1).
- Verplaats of repareer niet zelf een unit. Omdat er hoogspanning in het apparaat aanwezig is, kunt u een elektrische schok krijgen wanneer u de kap en de hoofdunit verwijdert.
- Steek nooit iets in de luchtinlaat of -uitlaat. U kunt zich dan verwonden, omdat de ventilator met hoge snelheid draait binnenin de unit.
- Ga niet lange tijd in de directe koude luchtstroom staan en zorg ervoor dat u niet te koud wordt. Dit kan namelijk ziekte en een verslechterde lichamelijke conditie veroorzaken.
- Raak de aluminium koelvin van de unit niet aan. Anders zou u zich eraan kunnen bezeren. Als u de vin toch moet worden aangeraakt, doe dat dan niet zelf neem contact op met een bevoegde installateur of bevoegde onderhoudsmonteur.
- Mors geen water of andere vloeistof op de binnenmodule. Als de unit nat is, kan dit een elektrische schok veroorzaken.
- Zet geen verbrandingsapparaat op een plaats waar het in de directe luchtstroom van de airconditioner staat, anders kan er onvolledige verbranding plaatsvinden.
- Wanneer de airconditioner in dezelfde ruimte met een verbrandingsapparaat wordt gebruikt, moet u de ruimte goed ventileren. Door slechte ventilatie ontstaat een zuurstoftekort.
- Zorg voor voldoende ventilatie wanneer de airconditioner wordt gebruikt in een afgesloten ruimte. Door slechte ventilatie ontstaat een zuurstoftekort.

Reparaties

- Wanneer er iets mis is met de airconditioner (er verschijnt een foutmelding, u ruikt een brandlucht, hoort vreemde geluiden, de airconditioner koelt of verwarmt niet, of wanneer er water uit lekt), raak dan de airconditioner niet aan maar zet de circuitonderbreker in de stand OFF (UIT) en neem contact op met een bevoegd onderhoudsmonteur. Zorg ervoor dat het apparaat niet kan worden ingeschakeld (schrijf bijvoorbeeld “buiten gebruik” dicht bij de circuitonderbreker) tot de bevoegde onderhoudsmonteur arriveert. Wanneer de airconditioner in gebruik blijft, terwijl er iets niet in orde is, kan leiden tot ernstige mechanische defecten, elektrische schokken, en dergelijke.
- Als u ontdekt dat de binnenmodule zou kunnen vallen, blijf dan uit de buurt van de unit, zet de circuitonderbreker in de stand OFF (UIT) en neem contact op met een bevoegd servicemonteur, zodat deze de unit goed kan installeren. Zet de circuitonderbreker pas in de stand ON (AAN) wanneer je de unit is hersteld.
- Wijzig niets aan de producten. Demonteer of wijzig de onderdelen niet. Dat zou brand, elektrische schokken of verwondingen kunnen veroorzaken.

Verplaatsen

- Wanneer u de airconditioner moet verplaatsen, doe dit niet zelf maar neem contact op met een bevoegde installateur of bevoegde servicemonteur. Wanneer de airconditioner niet op de juiste wijze wordt verplaatst, kan dat leiden tot elektrische schokken en/of brand.

(*1) Zie “Definitie van bevoegd installateur of bevoegd onderhoudsmonteur”.

 **VOORZICHTIG**

AANWIJZINGEN VOOR DE VEILIGHEID BIJ INSTALLATIE









- Zorg ervoor dat de afvoerslang het water goed afvoert. Een verkeerd aangelegde afvoer kan overstroming en waterschade aan het meubilair, etc. veroorzaken.
- Sluit vooral de airconditioner aan op een exclusieve stroombron van het juiste, nominale voltage. Anders kan er storing in de unit optreden en en brand ontstaan.

AANWIJZINGEN VOOR DE VEILIGHEID BIJ BEDIENING

- Lees deze handleiding en de handleiding die bij de buitenmodule is verstrekt, aandachtig door voor u de conditioner start. In de handleiding staan vele belangrijke aanwijzingen voor de dagelijkse bediening.
 - Gebruik deze airconditioner niet voor speciale doeleinden, zoals het conserveren van voedsel, precisieinstrumenten, kunstobjecten, voor het fokken van dieren, kweken van planten, enz.
 - Installeer deze airconditioner niet in een speciale ruimte, zoals een schip of een voertuig, omdat het apparaat dan minder goed zal presteren.
 - Stel niet planten in potten en dieren bloot aan de luchtstroom van de airconditioner, omdat zij dan minder goed zullen gedijen en groeien.
 - Wanneer de airconditioner wordt gebruikt in combinatie met een verbrandingsapparaat in dezelfde ruimte, laat dan voor de ventilatie frisse lucht binnen in het vertrek.
Door slechte ventilatie ontstaat een zuurstoftekort.
 - Raak schakelaars nooit aan met natte vingers, omdat u dan een elektrische schok kunt krijgen.
 - Wanneer de airconditioner gedurende aanzienlijke tijd niet zal worden gebruikt, is het veiliger de hoofdschakelaar of circuitonderbreker in de stand Uit te schakelen. Ontkoppeling van de stroomvoorziening voorkomt dat de unit beschadigd bereikt door bliksem en stroompieken.
 - Zet niet een voorwerp gevuld met water, zoals een vaas, op de unit, omdat dan water in de unit kan doordringen en een elektrische schok kan veroorzaken door kortsluiting.
 - Reinig het toestel niet met water. Dit kan een elektrische schok tot gevolg hebben.
 - Gebruik geen alcohol, was benzine, verfverdunner, glasreiniger, schuurpoeder, enz. voor het reinigen van de unit omdat deze daardoor beschadigd kan raken.
 - Wanneer u de unit reinigt, is het belangrijk dat u de hoofdschakelaar of de circuitonderbreker in de stand Uit zet, zodat u zich niet kunt verwonden aan de elektrische ventilator die binnen in draait.
Zie voor nadere bijzonderheden over reiniging, "Onderhoud".
 - U kunt de airconditioner optimaal laten functioneren door de unit altijd binnen het bereik van de gebruikstemperaturen te gebruiken, die in de handleiding vermeld zijn. Doet u dat niet, dan kan een storing of een waterlek ontstaan in de unit.
-

Informatie over transport, hanteren en opslaan van de verpakking

Voorbeelden van aanduidingen op de verpakking

Symbol	Beschrijving	Symbol	Beschrijving
	Droog houden		Vorzichtig behandelen
	Breekbaar		Niet laten vallen
	Stapelhoogte (in dit geval kunnen 9 kartonnen dozen worden gestapeld)		Niet neerleggen
	Deze zijde naar boven		Niet op staan

Overige waarschuwingen	Beschrijving
<p>Stacking notice.</p> <p>In case that cardboard boxes protrude out of pallet when stacking, lay a 10 mm thick plywood over the pallet.</p> 	<p>Bericht over stapelen.</p> <p>In het geval dat de verpakkingen op de pallet uitsteken bij het opstapelen. Leg dan een 10 mm dikke triplexplaat over de pallet.</p>

2 ACCESSOIRES

Afstandsbediening

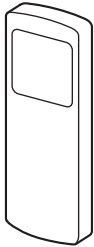

Houder voor afstandsbediening



Batterijen (twee)

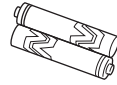

3 BENAMING VAN DE ONDERDELEN

■ Binneneenheid

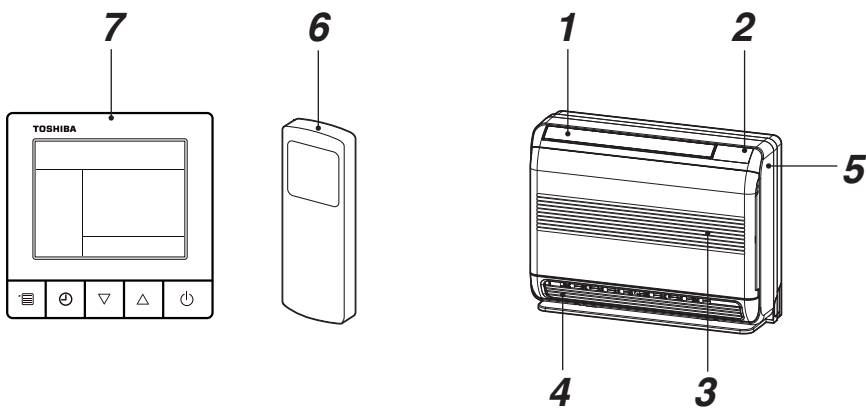

- 1** Bovenste luchtuitlaatrooster
- 2** Hoofdbediening
- 3** Luchtinlaatrooster
- 4** Onderste luchtuitlaatrooster
- 5** Voorpaneel
- 6** Afstandsbediening (draadloos)
- 7** Afstandsbediening (bedraad, apart aan te schaffen)

■ Naam en functie van indicatoren en bedieningselementen op de binneneenheid

Displaypaneel

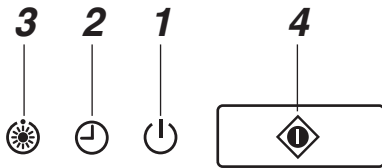

De gebruiksomstandigheden zijn hierna aangegeven.

1 WERKING (Groen)

Dit lampje is aan tijdens de werking.

2 TIMER (Groen)

Dit lampje is aan als de timer gereserveerd is.

OPMERKING

Als de timer wordt ingesteld met de bedrade afstandsbediening, gaat het lampje TIMER niet aan. Bij groepsbediening gaat enkel het lampje TIMER op de kopeenheid aan. (zie "6 BEPERKTE WERKING DOOR GROEPSBEDIENING")

3 Voorverwarmen/Ontdooien (Oranje)

Dit lampje gaat aan als de stroom wordt ingeschakeld, onmiddellijk na het begin van de verwarmingswerking of tijdens het ontdooien.

⚠ LET OP

• Conflict in de werkingsmodus

Als u AUTOMATISCHE WERKING selecteert in een model zonder automatische omschakeling (koelen/verwarming), of als u VERWARMEN selecteert in een model dat enkel geschikt is om te koelen, geeft de airconditioner een alarmgeluid (piep, piep) wegens een conflict in de werkingsmodus. Wijzig de werkingsmodus met de toets MODE op de draadloze afstandsbediening. Deze conflictaanduiding kan niet worden opgeheven met de bedrade afstandsbediening.

- Als een lokale blokkering ingesteld is door het centrale bedieningssysteem van andere apparatuur, wordt geen signaal ontvangen, ook niet als op de toets op de afstandsbediening wordt gedrukt. Een signaal van de toets START/STOP wordt echter wel aanvaard. (Het alarmgeluid "piep" weerklinkt vijf keer na elkaar.)

4 TIJDELIJKE werking

Als u de draadloze afstandsbediening niet meer terugvindt, als u ze kwijt bent of als de batterijen leeg zijn, drukt u op de toets .

- Druk op de toets  om de airconditioner te starten.

Druk nogmaals op deze toets om de airconditioner te stoppen.

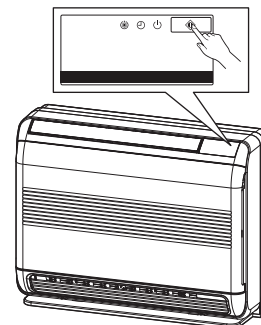

4 BENAMING VAN DE ONDERDELEN VAN DE AFSTANDSBEDIENING

■ Functies van de draadloze afstandsbediening

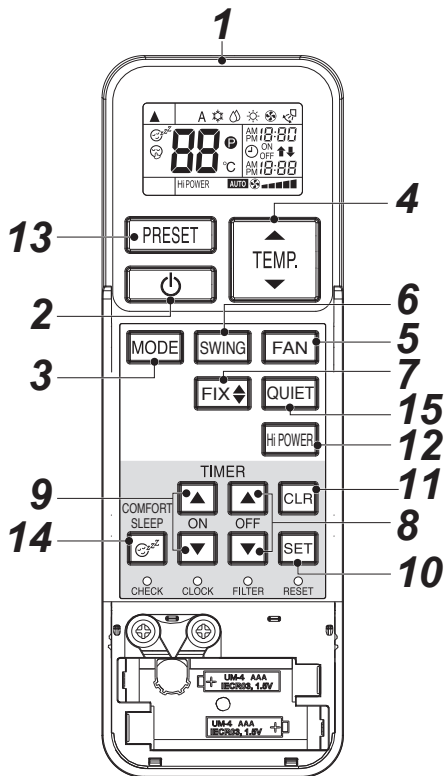

1 Infrarood-signaalzender

Stuurt een signaal naar de binneneenheid.

2 Toets START/STOP

Druk op deze toets om de airconditioner te starten. (U hoort een ontvangstpieptoon.) Druk nogmaals op deze toets om de airconditioner te stoppen. (U hoort een ontvangstpieptoon.) Als u geen ontvangstpieptoon van de binneneenheid hoort, drukt u twee keer op de toets.

3 Moduskeuzetoets (MODE)

Druk op deze toets om een modus te selecteren. Telkens wanneer u op deze toets drukt, wordt een modus gekozen in de volgorde A : Automatisch, : Koelen, : Drogen, : Verwarmen, : Enkel ventilator en terug naar A. (U hoort een ontvangstpieptoon.)

4 Temperatuurtoets (TEMP)

.....De ingestelde temperatuur wordt verhoogd naar 30°C.

.....De ingestelde temperatuur wordt verlaagd naar 17°C. (U hoort een ontvangstpieptoon.)

5 Toets ventilatorsnelheid (FAN)

Druk op deze toets om de ventilatorsnelheid te kiezen. Als u AUTO selecteert, wordt de ventilatorsnelheid automatisch geregeld op basis van de kamertemperatuur.

U kunt de gewenste ventilatorsnelheid ook handmatig kiezen uit vijf mogelijke standen. (LOW , LOW+ , MED , MED+ , HIGH) (U hoort een ontvangstpieptoon.)

6 Toets automatisch ventilatieraam (SWING)

Druk op deze toets om het ventilatieraam te bewegen. (U hoort een ontvangstpieptoon.) Druk op de toets SWING om de beweging van het ventilatieraam te stoppen. (U hoort een ontvangstpieptoon.)

7 Toets ventilatieraam instellen (FIX)

Druk op deze toets om de richting van de luchtstroom aan te passen. (U hoort een ontvangstpieptoon.) Terwijl u deze toets ingedrukt houdt, weerklinkt de ontvangstpieptoon continu.

8 Toets timer uit (A)

Druk op deze toets om de timer UIT te zetten.

9 Toets timer aan (A)

Druk op deze toets om de timer AAN te zetten.

10 Toets reserveren (SET)

Druk op deze toets om tijdstellingen te reserveren. (U hoort een ontvangstpieptoon.)

11 Toets annuleren (CLR)

Druk op deze toets om timer AAN en timer UIT te annuleren. (U hoort een ontvangstpieptoon.)

12 Toets hoog vermogen (HI POWER)

Druk op deze toets om met hoog vermogen te werken.

Deze functie geldt niet voor groepsbediening.

13 PRESET-toets (PRESET)

Druk op deze toets om de werkingsmodus om te schakelen naar de voorkeurwerkingsmodus die voordien in het geheugen werd opgeslagen. Om de werkingsmodus in het geheugen op te slaan, houdt u deze toets minstens 3 seconden ingedrukt wanneer de voorkeurwerkingsmodus actief is. verschijnt en de werkingsmodus is opgeslagen in het geheugen.

14 COMFORT SLEEP-toets (COMFORT SLEEP)

Druk op deze toets om de werkingsmodus timer UIT te starten waarmee de kamertemperatuur en de ventilatorsnelheid automatisch worden geregeld. U kunt de tijd voor timer UIT kiezen uit vier mogelijkheden (1, 3, 5 of 9 uur). Tijdens groepsbediening worden de ingestelde temperatuur en de ventilatorsnelheid niet automatisch aangepast. Enkel de functie timer uit is actief.

15 QUIET-toets (QUIET)

Druk op deze toets om de stille werking te starten. Druk nogmaals op deze toets om de normale werking te hervatten.

■ Namen en functies van aanduidingen op de draadloze afstandsbediening

Scherm

Alle aanduidingen, met uitzondering van de kloktijd, worden weergegeven door op de toets START/STOP

 te drukken.

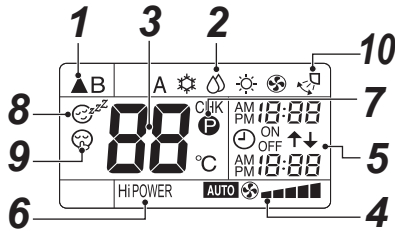

- In de illustratie zijn alle aanduidingen ter verduidelijking weergegeven. Tijdens de werking worden enkel de relevante aanduidingen weergegeven op de afstandsbediening.

1 Transmissiesymbool

Dit transmissiesymbool (▲) geeft aan dat de afstandsbediening signalen doorstuurt naar de binneneenheid.

2 Modusweergave

Geeft de huidige werkingsmodus aan.

(A : Automatisch,  : Koelen,  : Drogen,  : Verwarmen,  : Enkel ventilator)

3 Temperatuurweergave

Geeft de temperatuurinstelling aan (17°C tot 30°C).

Als u de werkingsmodus instelt op  : Enkel ventilator, wordt geen temperatuurinstelling weergegeven.

4 Weergave FAN-snelheid

Geeft de geselecteerde ventilatorsnelheid aan.

AUTO of één van de vijf mogelijke ventilatorsnelheden (LOW , LOW+ , MED , MED+ , HIGH ) wordt weergegeven.

5 Weergave van TIMER en kloktijd

De ingestelde tijd voor de timerwerking of de kloktijd wordt weergegeven.

De huidige tijd wordt altijd weergegeven, behalve bij TIMER-werking.

6 Hi POWER-scherm

Geef aan wanneer de werking met hoog vermogen start. Druk op de toets Hi POWER om deze werkingsmodus te starten; druk nogmaals op deze toets om de werkingsmodus te stoppen.

7 (PRESET) scherm

Geeft aan dat de voorkeurwerkingsmodus in het geheugen wordt opgeslagen of in het geheugen opgeslagen is. Deze aanduiding verschijnt ook als de in het geheugen opgeslagen voorkeurwerking wordt weergegeven.

8 (COMFORT SLEEP) scherm

Wordt weergegeven tijdens de werkingsmodus timer UIT, waarmee de kamertemperatuur en de ventilatorsnelheid automatisch worden aangepast. Telkens wanneer u op de toets COMFORT SLEEP drukt, verandert de aanduiding achtereenvolgens in 1 h, 3 h, 5 h en 9 h.

9 (QUIET) scherm

Wordt weergegeven tijdens de stille werking.

10 Bewegingsaanduiding

Wordt weergegeven tijdens de bewegingswerking, waarbij het horizontale ventilatieraam automatisch omhoog en omlaag gaat.

OPMERKING

Als zowel de bedrade afstandsbediening als de draadloze afstandsbediening worden gebruikt, kan de aanduiding op het scherm van de draadloze afstandsbediening in bepaalde gevallen afwijken van de effectieve werkingsmodus.

■ Voorbereiding en controle voor het gebruik

1. Batterijen plaatsen

- Verwijder het batterijdeksel.
- Plaats 2 nieuwe batterijen (R03 [AAA]) en hou rekening met de aanduidingen (+) en (-).

2. Batterijen verwijderen

- Verwijder het batterijdeksel.
- Verwijder de 2 gebruikte batterijen.

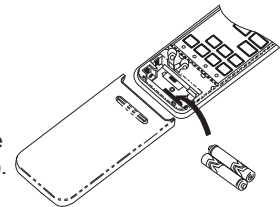

Batterijen

- Als u de batterijen vervangt, dient u twee nieuwe batterijen (R03 [AAA]) te gebruiken.
- Bij normaal gebruik gaan de batterijen ongeveer één jaar mee.
- Vervang de batterijen als de binneneenheid geen ontvangstpieptoon geeft of als de airconditioner niet kan worden bediend met de afstandsbediening.
- Om storingen ten gevolge van batterijlekkers te vermijden, dient u de batterijen uit de afstandsbediening te halen als u de afstandsbediening gedurende meer dan één maand niet wenst te gebruiken.
- Gooi de gebruikte batterijen weg overeenkomstig de lokale voorschriften.

5 KLOK INSTELLEN

De klok instellen

Voor u de airconditioner voor het eerst gebruikt, dient u de klok van de afstandsbediening als volgt in te stellen. Het klokpaneel op de afstandsbediening geeft de tijd altijd aan, ongeacht of de airconditioner op dat ogenblik al dan niet wordt gebruikt.

■ Eerste instelling

Als de batterijen in de afstandsbediening worden geplaatst, geeft het klokpaneel AM 0:00 knipperend weer.

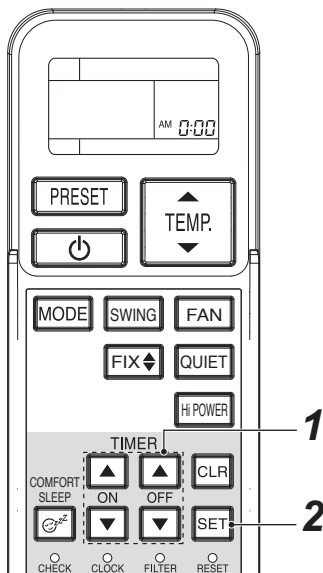

1 Toets TIMER of

Druk op de toets TIMER  of  om de huidige tijd in te stellen.

Telkens wanneer u op de toets TIMER drukt, verandert de tijd in stappen van één minuut. Als u de toets TIMER continu ingedrukt houdt, verandert de tijd in stappen van tien minuten.

2 Toets SET

Druk op de toets SET .

De huidige tijd wordt weergegeven en de klok begint te lopen.

■ Kloktijd aanpassen

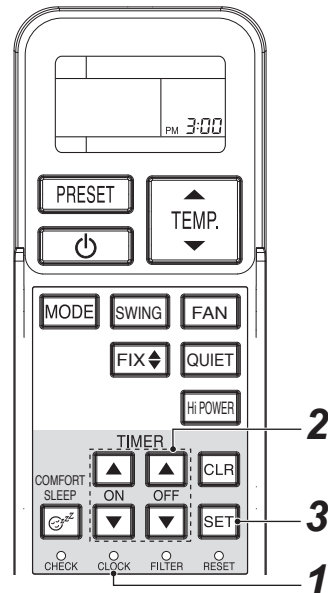

1 Toets CLOCK

Druk met de punt van een potlood op .
De weergegeven kloktijd knippert.

2 Toets TIMER of

Druk op de toets TIMER  of  om de huidige tijd in te stellen.

Telkens wanneer u op de toets TIMER drukt, verandert de tijd in stappen van één minuut. Als u de toets TIMER continu ingedrukt houdt, verandert de tijd in stappen van tien minuten.

3 Toets SET

Druk op de toets SET .

De huidige tijd wordt weergegeven en de klok begint te lopen.

6 BEPERKTE WERKING DOOR GROEPSBEDIENING

OPMERKING

Groepsbediening: Airconditioners in meer dan één systeem tegelijk gebruiken. Kopbinneneenheid: De representatieve eenheid tijdens groepsbediening. Ontvangt commando's van de bedrade afstandsbediening en stuurt de commando's door naar de volgeenheden.

(De kopbinneneenheid is de binneneenheid die het START/STOP-signaal van de draadloze afstandsbediening ontvangt.)

Volgbinneneenheid: Andere binneneenheden dan de kopeenheid worden volgeenheid genoemd.

Een bedrade afstandsbediening (afzonderlijk verkrijgbaar) is vereist voor de groepsbediening.

▼ Voorbeeld van groepcombinatie

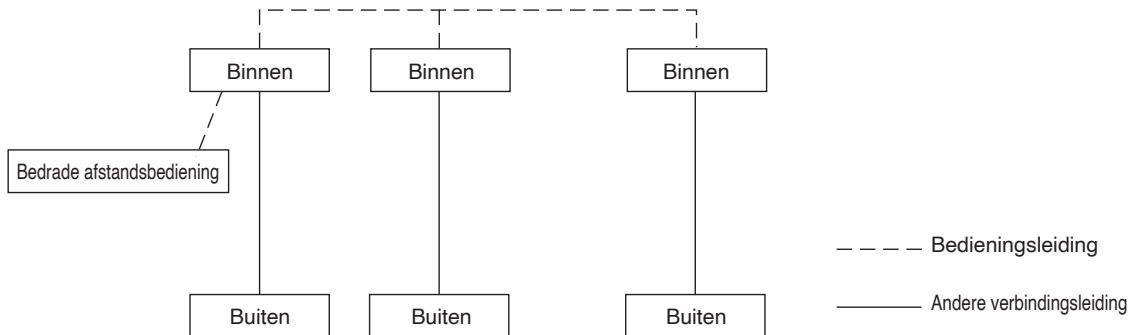

⚠ LET OP

Als de binneneenheid in groepsbediening wordt gebruikt,

1. Is de werkingsmodus Hi POWER niet mogelijk.

Als Hi POWER wordt doorgestuurd door de draadloze afstandsbediening, hoort u het ontvangstgeluid van de binneneenheid en wijzigt ook de aanduiding op de draadloze afstandsbediening. De binneneenheid werkt echter niet in de modus Hi POWER. U kunt de aanduiding op de draadloze afstandsbediening actualiseren door op de toets Hi POWER te drukken.

2. COMFORT SLEEP

Als COMFORT SLEEP wordt doorgestuurd vanuit de draadloze afstandsbediening, hoort u het ontvangstgeluid van de binneneenheid en is de aanduiding op de draadloze afstandsbediening ook gewijzigd overeenkomstig de werkmodus Hi POWER. De ingestelde temperatuur en ventilatorsnelheid worden echter niet automatisch aangepast. Enkel de functie timer uit is actief.

3. Andere eenheden dan de kopeenheid kunnen niet worden bediend met de afstandsbediening en in TIJDELIJKE werking.

Als de airconditioner met de draadloze afstandsbediening wordt gebruikt, moet de informatie naar de kopeenheid worden gestuurd.

De kop- en volgbinneneenheden worden tijdens de installatie gedefinieerd door middel van een adresinstelling. De volgeenheid ontvangt geen signalen van de draadloze afstandsbediening. De airconditioner werkt niet, zelfs niet als de toets  op de volgeenheid wordt ingedrukt.

(Bepaalde volgeenheden kunnen SWING en FIX ontvangen, maar deze werkingsmodi worden enkel uitgevoerd op de eenheid die het signaal ontvangt.)

(Als de draadloze afstandsbediening wordt gebruikt, ontvangt enkel de kopeenheid het signaal SWING. Als het signaal SWING wordt uitgestuurd naar de volgeenheid, hoort u het geluidssignaal waarmee het ontvangstsignaal wordt geweigerd (3 pieptonen); de volgeenheid ontvangt het signaal niet.

Voor de werkingsmodus FIX voeren de kop- en volgeenheid de werking op zichzelf uit.

Als de bedrade afstandsbediening wordt gebruikt, kan de richting van de luchtstroom op elke eenheid worden gewijzigd door de binneneenheid te selecteren.)

4. Het lampje TIMER gaat enkel aan op de kopeenheid.

Als de timer werd ingesteld met de bedrade afstandsbediening, brandt het lampje TIMER ook niet op de kopeenheid.

7 AFSTANDSBEDIENING

⚠ LET OP

- De airconditioner werkt niet als gordijnen, deuren of andere voorwerpen de signalen tussen de afstandsbediening en de binneneenheid blokkeren.
- Zorg ervoor dat er geen vloeistof in de afstandsbediening terecht komt. Stel de afstandsbediening niet bloot aan direct zonlicht of warmte.
- Als de infrarood-signaalontvanger op de binneneenheid blootstaat aan direct zonlicht, werkt de airconditioner eventueel niet goed. Gebruik gordijnen om te voorkomen dat het zonlicht op de ontvanger valt.
- Als in de kamer waar de airconditioner wordt gebruikt, fluorescentielampen met elektronische starters worden gebruikt, worden de signalen eventueel niet goed ontvangen. Als u dergelijke fluorescentielampen wenst te gebruiken, dient u contact op te nemen met uw leverancier.
- Als andere elektrische toestellen de afstandsbediening beïnvloeden, dient u deze toestellen te verplaatsen of contact op te nemen met uw leverancier.

■ Plaats van de afstandsbediening

- Hou de afstandsbediening zo, dat de signalen van de afstandsbediening bij de ontvanger op de binneneenheid kunnen komen (een afstand van 7 m is toegestaan).
- Als u de timermodus selecteert, stuurt de afstandsbediening op het ingestelde tijdstip automatisch een signaal naar de binneneenheid. Als de afstandsbediening op een plaats ligt waar de goede signaaloverdracht gehinderd wordt, kan er een tijdvertraging tot 15 minuten optreden.

■ Houder voor afstandsbediening

Houder voor de afstandsbediening installeren

- Voor u de houder voor de afstandsbediening op de muur of op een zuil installeert, dient u na te gaan of de signalen van de afstandsbediening goed aankomen op de binneneenheid.

Afstandsbediening plaatsen en verwijderen

- Om de afstandsbediening te plaatsen, houdt u ze parallel met de houder en duwt u ze volledig in. Om de afstandsbediening uit te nemen, schuift u de afstandsbediening omhoog uit de houder.

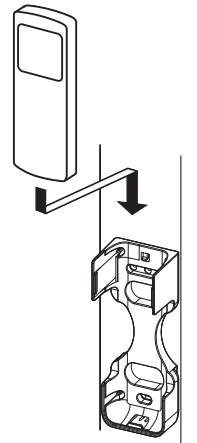

8 GEBRUIK VAN DE AFSTANDSBEDIENING

■ Werkmodus koelen/Verwarmen/Enkel ventilator

Start

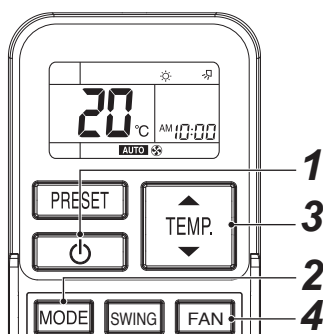

1 Toets START/STOP (⏻)

Druk op deze toets om de airconditioner te starten.

2 Moduskeuzetoets (MODE)

Selecteer koelen ❄, Verwarmen ☀, of Enkel ventilator 🌀.

3 Temperatuurtoets (TEMP.)

Stel de gewenste temperatuur in. Als de airconditioner in de modus ENKEL VENTILATOR werkt, wordt de temperatuur niet weergegeven.

4 Toets ventilatorsnelheid (FAN)

Selecteer één van de mogelijkheden **AUTO** **LOW** ■, **LOW+** ■■, **MED** ■■■, **MED+** ■■■■, **HIGH** ■■■■■■.

- Het lampje WERKING (⏻) (groen) op het displaypaneel van de binneneenheid gaat aan. De werking start na ongeveer 3 minuten. (Als u de modus ENKEL VENTILATOR selecteert, start de eenheid onmiddellijk.)
- De 🌀: In de modus Enkel ventilator wordt de temperatuur niet geregeld.
- De ventilatorsnelheid **AUTO** is dezelfde als **HIGH** ■■■■■■. Om deze modus te selecteren, dient u dus enkel de stappen **1**, **2** en **4** uit te voeren.

Stop

Toets START/STOP (⏻)

Druk nogmaals op deze toets om de airconditioner te stoppen.

OPMERKING

- Als de binneneenheid samen wordt gebruikt met een buiteneenheid van een model dat enkel geschikt is om te koelen, verschijnt ❄ op de afstandsbediening, maar de verwarmingswerking is uitgeschakeld.
- In de stand Koelen, wordt alleen lucht uit het bovenste luchtuitlaatrooster geblazen onder bepaalde gebruiksomstandigheden.

■ Drogen operation

Start

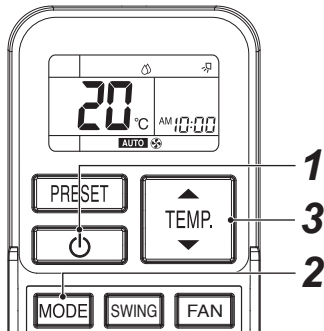

1 Toets START/STOP ()

Druk op deze toets om de airconditioner te starten.

2 Moduskeuzetoets ()

Selecteer DROGEN .

3 Temperatuurtoets ()

Stel de gewenste temperatuur in.

- De aanduiding voor de ventilatorsnelheid geeft **AUTO** aan.
- Het lampje WERKING  (groen) op het displaypaneel van de binneneenheid gaat aan en de werking start na ongeveer 3 minuten.

Stop

Toets START/STOP ()

Druk nogmaals op deze toets om de airconditioner te stoppen.

OPMERKING

In de stand Drogen, wordt alleen lucht uit het bovenste luchtuitlaatrooster geblazen.

■ Automatische werking (automatisch omschakelen)

Deze functie kan enkel worden gebruikt in combinatie met een buiteneenheid van een model met warmterecuperatie. Als deze functie wordt gebruikt met een ander model buiteneenheid, verschijnt "A" (Auto) op de afstandsbediening, maar de automatische werking is uitgeschakeld.

Start

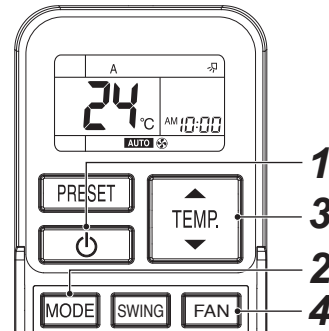

1 Toets START/STOP ()

Druk op deze toets om de airconditioner te starten.

2 Moduskeuzetoets ()

Selecteer A.

3 Temperatuurtoets ()

Stel de gewenste temperatuur in.

4 Toets ventilatorsnelheid ()

Selecteer één van de mogelijkheden **AUTO**  **LOW**  **LOW***  **MED**  **MED***  **HIGH** .

- Het lampje WERKING  (groen) op het displaypaneel van de binneneenheid gaat aan. De werkingsmodus wordt geselecteerd naargelang de kamertemperatuur en het toestel begint na ongeveer 3 minuten te werken.
- Indien u modus "A" ongemakkelijk vindt, kunt u ook handmatig de gewenste instellingen bepalen.

Stop

Toets START/STOP ()

Druk nogmaals op deze toets om de airconditioner te stoppen.

■ De timer gebruiken

Gebruik de bedrade afstandsbediening voor de timerinstelling als deze ook wordt gebruikt.

Timer AAN en timer UIT

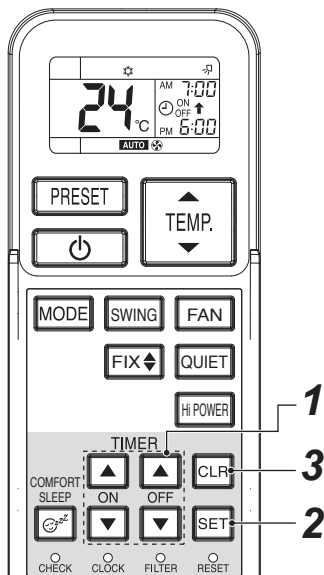

TIMER instellen

1 Toets ON/OFF TIMER (▲ of ▼)

Druk op de gewenste toetsen ON of OFF TIMER.

- De vorige timerinstelling wordt weergegeven en knippert samen met de aanduiding timer ON/OFF. Stel de timer in op de gewenste tijd. Telkens wanneer u op de toets TIMER drukt, verandert de tijd in stappen van tien minuten. Als u de toets TIMER ingedrukt houdt, verandert de tijd continu in stappen van één uur.

2 Toets SET

Druk op de toets SET om de timer in te stellen. De tijd van de timer wordt aangegeven en de timer start.

TIMER annuleren

3 Toets CLR

Druk op de toets CLR om de timerinstelling te annuleren.

LET OP

- Als u de timermodus selecteert, stuurt de afstandsbediening het timersignaal op het ingestelde tijdstip automatisch naar de binneneenheid. Bewaar de afstandsbediening daarom altijd op een plaats waar het signaal goed naar de binneneenheid kan worden gestuurd. Anders kan er een tijdvertraging van 15 minuten optreden.
- Als u niet binnen de 30 seconden na het instellen van de tijd op de toets SET drukt, wordt de instelling geannuleerd.

Als u de timerwerking heeft geselecteerd, worden de instellingen opgeslagen in de afstandsbediening. De airconditioner begint dus in dezelfde omstandigheden te werken alsof u gewoon op de toets ON/OFF op de afstandsbediening zou drukken.

Als de klokweergave knippert, kunt u de timer niet instellen. Volg de instructies in de paragraaf "DE KLOK INSTELLEN" en stel de timer vervolgens in.

Gecombineerde timer (timer AAN en timer UIT tegelijk instellen)

Timer UIT → Timer AAN

(Werking → Stop → Werking)

Deze functie is handig als u de airconditioner wenst te stoppen als u naar bed gaat, en de airconditioner's morgens opnieuw wenst te starten als u opstaat of weer thuis komt.

Voorbeeld:

De airconditioner stoppen en de volgende morgen opnieuw starten.

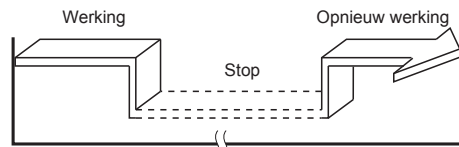

▼ Gecombineerde TIMER instellen

1. Druk op de toets OFF TIMER om de timer UIT in te stellen.
2. Druk op de toets ON TIMER om de timer AAN in te stellen.
3. Druk op de toets SET .

Timer AAN → Timer UIT

(Stop → Werking → Stop)

U kunt deze instelling gebruiken om de airconditioner te starten als u wakker wordt en hem te stoppen als u het huis verlaat.

Voorbeeld:

De airconditioner de volgende morgen starten en stoppen.

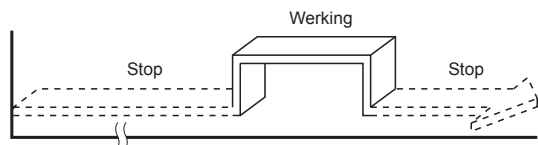

▼ Gecombineerde TIMER instellen

1. Druk op de toets ON TIMER om de timer AAN in te stellen.
2. Druk op de toets OFF TIMER om de timer UIT in te stellen.
3. Druk op de toets SET .

- De timerfunctie AAN of UIT die zich het dichtst bij de huidige tijd bevindt, wordt eerst geactiveerd.
- Als dezelfde tijd werd ingesteld voor timer AAN en timer UIT, wordt geen timerwerking uitgevoerd. De airconditioner kan ook stoppen met werken.

Gecombineerde dagelijkse timer (timer AAN en timer UIT tegelijk instellen en elke dag activeren)

Deze functie is interessant als u de gecombineerde timer elke dag op hetzelfde tijdstip wenst te gebruiken.

▼ Gecombineerde TIMER instellen

1. Druk op de toets ON TIMER  om de timer AAN in te stellen.
2. Druk op de toets OFF TIMER  om de timer UIT in te stellen.
3. Druk op de toets SET .
4. Na stap 3 knippert een pijl ( of ) gedurende ongeveer 3 seconden. Tijdens het knipperen drukt u op de toets SET .
 - Zolang de dagelijkse timer activeert, worden beide pijlen (, ) weergegeven.

De timerwerking uitschakelen

Druk op de toets CLR .

Klokweergave

Tijdens de TIMER-werking (timer AAN-UIT, UITAAN, UIT) verdwijnt de klok van het display om de insteltijd weer te geven. Als u de huidige tijd wenst te zien, drukt u kort op de toets SET, waarna de huidige tijd gedurende ongeveer 3 seconden wordt weergegeven.

■ Werking met hoog vermogen

Hoog vermogen (Hi POWER)

- De modus Hi POWER (hoog vermogen) regelt automatisch de kamertemperatuur, de luchtstroom en de werkingsmodus, zodat de kamer in de zomer snel wordt afgekoeld en in de winter snel wordt opgewarmd.

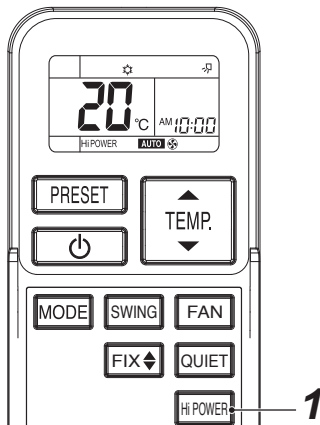

Modus Hi POWER instellen

1 Hi POWER-toets



Druk op de toets Hi POWER nadat u de werkingsmodus heeft gestart. De aanduiding "Hi POWER" verschijnt tegelijk op de afstandsbediening.

Modus Hi POWER annuleren

1 Hi POWER-toets

Druk nogmaals op de toets Hi POWER. De aanduiding "Hi POWER" verdwijnt tegelijk van de afstandsbediening.

LET OP

- De modus Hi POWER kan niet worden geactiveerd in de werkingsmodus  DROGEN of  ENKEL VENTILATOR en als de werkingsmodus TIMER AAN gereserveerd is.
- De modus Hi POWER is niet beschikbaar voor groepsbediening. Als Hi POWER naar de kopbinneneenheid wordt doorgestuurd, hoort u het ontvangstgeluid, maar de modus Hi POWER wordt niet uitgevoerd. Annuleer de modus Hi POWER.

■ Stille werking

- De modus QUIET zorgt voor een stille werking, want de ventilatorsnelheid wordt automatisch ingesteld op de laagste snelheid.

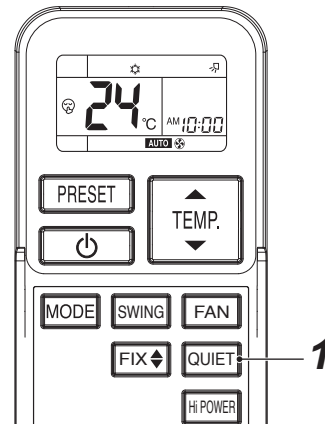

Modus QUIET instellen

1 QUIET-toets

Druk op de toets QUIET nadat u de werkingsmodus heeft gestart. De aanduiding  verschijnt tegelijk.

Modus QUIET annuleren

1 QUIET-toets

Druk nogmaals op de toets QUIET. Tegelijk verdwijnt de aanduiding  van de afstandsbediening.

LET OP

De modus QUIET kan niet worden geactiveerd in de werkingsmodus  DROGEN.

OPMERKING

In bepaalde omstandigheden kan de stille werkingsmodus onvoldoende koeling of verwarming leveren.

■ Voorgeprogrammeerde werking

Stel uw voorkeurwerkingsmodus in voor later gebruik. De instelling wordt onthouden zodat ze later opnieuw kan worden gebruikt (behalve de richting van de luchtstroom).

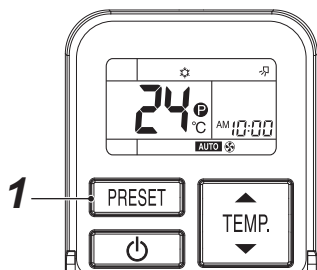

Selecteer uw voorkeurwerkingsmodus.

1 Druk gedurende 3 seconden op de toets PRESET om de instelling op te slaan in het geheugen.

De aanduiding **P** verschijnt.

Als u de volgende keer op deze toets drukt, wordt de in het geheugen opgeslagen werkingsmodus actief.

■ Werkingsmodus COMFORT SLEEP

De modus COMFORT SLEEP is een werkingsmodus timer UIT met automatische regeling van de temperatuur en de ventilatorsnelheid.

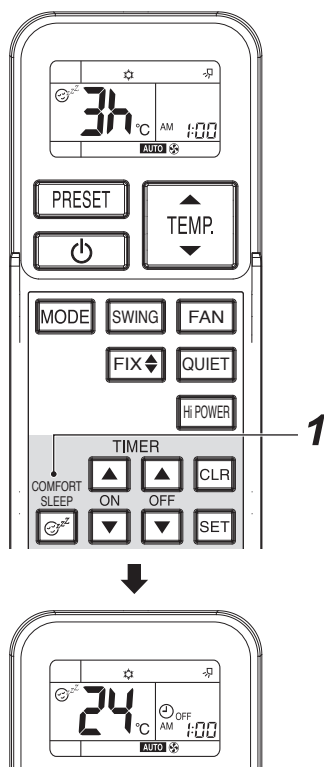

1 Druk op de toets COMFORT SLEEP.

Selecteer 1, 3, 5 of 9 uren voor de werkingsmodus Timer UIT.

⚠ LET OP

De modus COMFORT SLEEP is niet ingeschakeld in de werkingsmodus DROGEN of ENKEL VENTILATOR.

OPMERKING

- Voor de koelfunctie wordt de ingestelde temperatuur automatisch gedurende 2 uur verhoogd met 1 graad/ uur (maximale toename van 2 graden). Voor de verwarmingsfunctie wordt de ingestelde temperatuur verlaagd.
- Tijdens groepsbediening worden de ingestelde temperatuur en de ventilatorsnelheid niet automatisch aangepast. Enkel de functie timer uit is actief.

■ Instellen van de uitblaasrichting

- Stel de uitblaasrichting goed in. Als u dit niet doet, vermindert het comfort en is de kamertemperatuur niet gelijkmatig verdeeld over de ruimte.
- Regel de verticale luchtstroom met behulp van de afstandsbediening.
- Regel de horizontale luchtstroom handmatig.

De verticale luchtstroom aanpassen

De airconditioner past automatisch de verticale richting van de luchtstroom aan overeenkomstig de werkomstandigheden als de modus AUTO of A geselecteerd is.

De gewenste uitblaasrichting instellen

Voer deze functie uit terwijl de airconditioner in werking is.

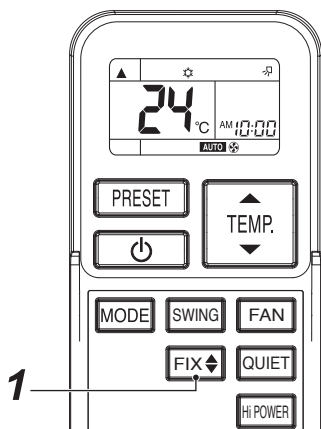
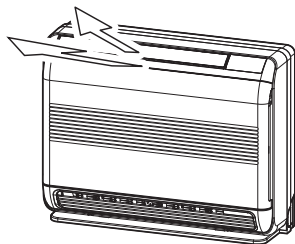

1 FIX-toets

Druk kort of lang op de toets FIX op de afstandsbediening om het ventilatieraam in de gewenste richting te bewegen.

- In de volgende bewerkingen wordt de verticale luchtstroom automatisch ingesteld in de richting waarin u het ventilatieraam heeft geplaatst met de toets FIX.

OPMERKING

- De werkingshoek van het verticale ventilatieraam is verschillend tijdens koelen, drogen en verwarmen.
- Over de luchtstroom uit het onderste luchtuitlaatrooster. In de stand Koelen, wordt alleen lucht uit het bovenste luchtuitlaatrooster geblazen onder bepaalde gebruiksomstandigheden. In de stand Drogen, wordt alleen lucht uit het bovenste luchtuitlaatrooster geblazen.

Het ventilatieraam automatisch bewegen

Voer deze functie uit terwijl de airconditioner in werking is.

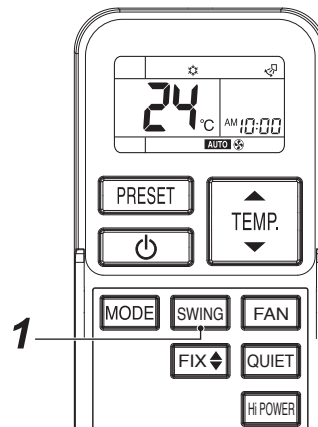
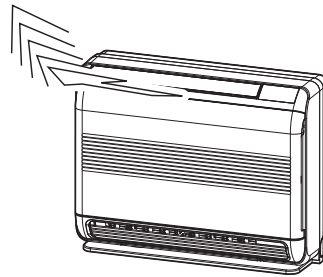

1 SWING-toets

Druk op de toets SWING op de afstandsbediening.

- Om de functie te stoppen, drukt u op de toets SWING.

⚠ LET OP

- De toetsen FIX en SWING zijn niet beschikbaar als de airconditioner niet in werking is (ook niet als de modus timer AAN ingesteld is).
- Gebruik de airconditioner niet gedurende lange tijd met de uitblaasrichting omlaag tijdens koelen of drogen. Hierdoor zou er zich namelijk condens kunnen vormen op het oppervlak van het verticale ventilatieraam, waardoor er dauw kan druppelen.
- Verplaats het verticale ventilatieraam niet met de hand. Gebruik altijd de toets FIX. Als u het ventilatieraam met de hand verplaatst, kan de werking gestoord zijn. Als het ventilatieraam niet goed werkt, stopt u de airconditioner en start u hem opnieuw.
- Als u de airconditioner start nadat hij net werd gestopt, is het mogelijk dat het verticale ventilatieraam gedurende ongeveer 10 seconden niet beweegt.
- De beweging van het ventilatieraam is beperkt als u groepsbediening gebruikt. (zie pagina 14)

■ De horizontale luchtstroom instellen

Vorbereiding

- Neem de hendel van het horizontale ventilatieraam vast en verplaats hem om de gewenste uitblaasrichting in te stellen.
- U kunt de luchtstroom instellen aan de linker- en rechterzijde van het ventilatieraam.

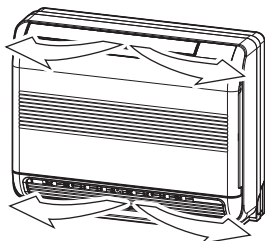

■ A-B-selectie draadloze afstandsbediening

Voor afzonderlijke gebruik van de afstandsbediening voor elke binneneenheid, voor het geval dat 2 airconditioners dicht bij elkaar geïnstalleerd zijn.

Instelling afstandsbediening B.

1. Druk op de RESET-toets op de binneneenheid om de airconditioner aan te schakelen.
2. Richt de afstandsbediening op de binneneenheid.
3. Houdt de **CHECK** toets op de afstandsbediening ingedrukt met de punt van de stift. "00" verschijnt in de display. (Afbeelding ①)
4. Druk tegelijkertijd op **MODE** en **CHECK**. "B" verschijnt nu in de display en "00" verdwijnt en de airconditioner schakelt uit. De afstandsbediening B wordt in het geheugen opgeslagen. (Afbeelding ②)

- Opmerking:**
1. Herhaal de bovengenoemde stap om de afstandsbediening in te stellen op A.
 2. Voor de afstandsbediening A verschijnt geen "A" in de display.
 3. De van fabriekswege ingestelde standaardwaarde van de afstandsbediening is A.

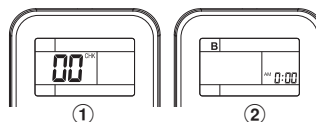

9 TIPS VOOR ECONOMISCH GEBRUIK

■ Zorg ervoor dat de kamertemperatuur aangenaam blijft

Reinig de luchtfilters

Verstopte luchtfilters verhinderen de werking van de airconditioner. Reinig ze om de twee weken.

Open deuren en vensters niet vaker dan noodzakelijk is

Om de koele of warme lucht in de kamer te houden, mogen deuren en ramen niet vaker geopend worden dan noodzakelijk is.

Gordijnen

Sluit tijdens het koelen de gordijnen om direct zonlicht te vermijden. Sluit tijdens het verwarmen de gordijnen om de warmte binnen te houden.

Gebruik de timer op de juiste wijze

Stel de timer in voor de gewenste werkingstijd.

Maak een gelijkmatige circulatie van lucht in de kamer mogelijk

Regel de uitblaasrichting voor een gelijkmatige circulatie van de kamerlucht.

10 TIJDELIJKE WERKING

■ TIJDELIJKE werking

Met deze functie kan de airconditioner tijdelijk worden bediend als u de draadloze afstandsbediening niet meer vindt of als de batterijen leeg zijn.

- Druk één keer (minder dan 3 seconden) op de toets  om de airconditioner te starten.
- De laatste werkingsmodus die met de draadloze afstandsbediening werd ingesteld, wordt uitgevoerd. (Als de draadloze afstandsbediening niet wordt gebruikt, voeren modellen met automatische omschakeling (koelen/verwarmen) de werkingsmodus "A" uit; modellen zonder automatische omschakeling voeren de werkingsmodus koelen uit (ingestelde temperatuur: 24°C, ventilator: HIGH).)

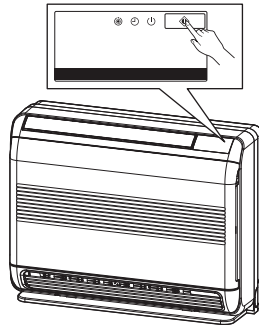

LET OP

Als u de toets  gedurende meer dan 10 seconden ingedrukt houdt, start de geforceerde koeling. (Dit belast de airconditioner. Doe dit niet voor een andere toepassing dan het laten proefdraaien van de unit.) Alle indicators van de binnenmodule gaan dan aan.

11 ONDERHOUD

WAARSCHUWING

Voor u de airconditioner reinigt, dient u de stroomverbreker of de hoofdschakelaar uit te schakelen. Verwijder niet het luchtfilter en het luchtinlaatrooster tegelijkertijd wanneer u ze reinigt. U kunt dan de aluminium vin van de unit raken en dan kunt u zich bezeren.

■ Binneneenheid en afstandsbediening reinigen

LET OP

- Gebruik een droge doek om de binneneenheid en de afstandsbediening schoon te wrijven.
- Als de binneneenheid erg vuil is, kunt u een doek gebruiken die met koud water vochtig is gemaakt.
- Maak de afstandsbediening nooit schoon met een vochtige doek.
- Gebruik geen met chemicaliën behandelde stofdoek en laat deze ook niet gedurende langere tijd op het toestel liggen. Het oppervlak van het toestel kan erdoor beschadigd raken of verkleuren.
- Gebruik bij het reinigen geen benzine, thinner, polijstpoeder of vergelijkbare oplosmiddelen. Het plastic oppervlak kan erdoor barsten of vervormen.

Als u het toestel gedurende minstens 1 maand niet wenst te gebruiken

1. Laat de airconditioner ongeveer een halve dag in de werkingsmodus ENKEL VENTILATOR werken om de binnenzijde van het toestel te drogen.
2. Stop de airconditioner en schakel de hoofdschakelaar uit.
3. Haal de batterijen uit de afstandsbediening.

Aandachtspunten voor gebruik

LET OP

- Controleer of de luchtfilters geplaatst zijn.
- Controleer of de luchtuitlaat of -inlaat van de buiteneenheid niet geblokkeerd is.

■ Het luchtfilter reinigen

Reinig de luchtfilters iedere 2 weken.
Als de luchtfilters zijn bedekt met stof, zal de airconditioner minder goed presteren.

Reinig de luchtfilters zo vaak mogelijk.

- 1 Open het luchtinlaatrooster door de handgreep vast te pakken en het rooster in de richting van de pijl te trekken.

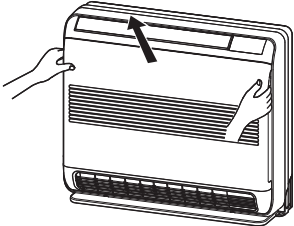

- 2 Pak de rechter- en de linkerhandgreep vast en duw het filter naar beneden uit de gleuf en trek het vervolgens naar boven los.

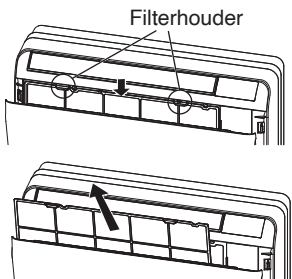

- 3 Verwijder met een stofzuiger het stof uit het filter of was het filter uit met water. Was u het filter uit, laat het dan drogen in de schaduw.

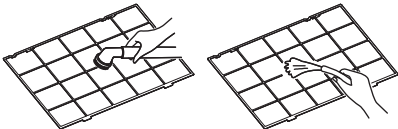

- 4 Steek de onderste ribben van het luchtfilter in de sleuven en zet het filter dan in de gleuf. (U gaat in omgekeerde volgorde te werk als bij nummer 2)

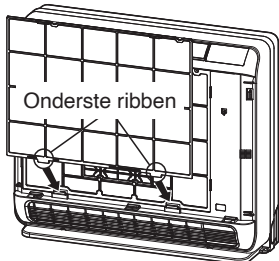

- 5 Sluit het luchtinlaatrooster.

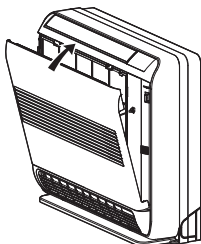

■ Het luchtinlaatrooster reinigen

- 1 Haal het luchtinlaatrooster los door het touw van de haak los te maken.

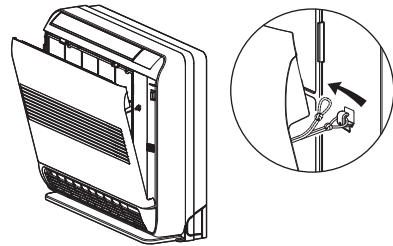

- 2 Was het luchtinlaatrooster met water en een zachte spons. (Gebruik niet een staalborstel of een andere harde borstel).
 - Met dergelijke harde voorwerpen maakt u krassen op het oppervlak van het luchtinlaatrooster.
 - Is het luchtinlaatrooster erg vuil, maak het dan schoon met een neutraal schoonmaakmiddel dat u ook in de keuken gebruikt, en spoel het rooster schoon met water.

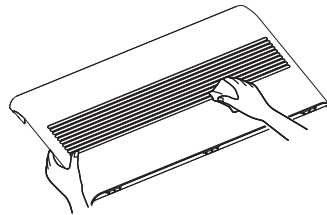

- 3 Veeg het water uit het luchtinlaatrooster en maak het droog.
- 4 Steek de onderste haken van het luchtinlaatrooster in de sleuven.

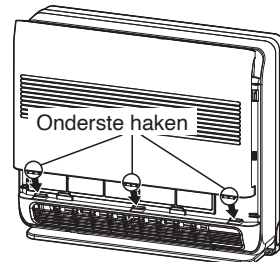

- 5 Hangen het touw over de haak aan de achterzijde en sluit het luchtinlaatrooster.

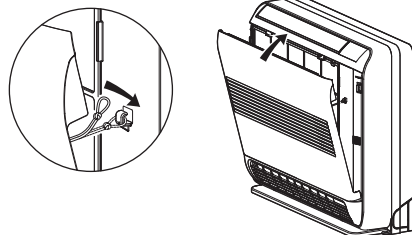

12 SPECIFICATIES

Model	Geluidsvolumeniveau (dBA)		Gewicht (kg)
	Koelen	Verwarmen	
MML-UP0071NHP-E	*	*	17
MML-UP0091NHP-E	*	*	17
MML-UP0121NHP-E	*	*	17
MML-UP0151NHP-E	*	*	17
MML-UP0181NHP-E	*	*	17

* Lager dan 70 dBA

Verklaring van overeenkomst

Fabrikant: TOSHIBA CARRIER (THAILAND) CO., LTD.
144 / 9 Moo 5, Bangkadi Industrial Park, Tivanon Road, Tambol Bangkadi,
Amphur Muang, Pathumthani 12000, Thailand

TCF-houder: TOSHIBA CARRIER EUROPE S.A.S
Route de Thil 01120 Montluel FRANCE

Verklaart hierbij dat de hieronder beschreven apparatuur:

Algemene benaming: Airconditioner

Model / type: MML-UP0071NHP-E, MML-UP0091NHP-E,
MML-UP0121NHP-E, MML-UP0151NHP-E,
MML-UP0181NHP-E,

Commerciële naam: Super Modulair Multi-Systeem Airconditioner
Super Heat Recovery Multi-systeem Airconditioner
Mini-Super Modular Multi-systeem Airconditioner (MiNi-SMMS serie)

Voldoet aan de vereisten van de Machinerichtlijn (Directive 2006/42/EC) en de regelgeving die deze omzet in de nationale wetgeving

Voldoet aan de bepalingen van de volgende geharmoniseerde norm:
EN 378-2: 2008+A2:2012

OPMERKING

Deze verklaring wordt ongeldig indien er technische of functionele aanpassingen zijn gemaakt zonder toestemming van de fabrikant.

Toshiba Carrier (Thailand) Co., Ltd.

144 / 9 Moo 5, Bangkadi Industrial Park, Tivanon Road, Tambol Bangkadi, Amphur Muang, Pathumthani 12000, Thailand