

# TOSHIBA

AIRCONDITIONER (GESPLITST TYPE)

## Handleiding

R32

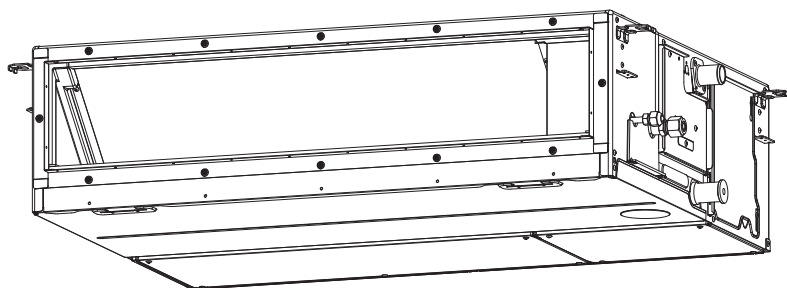

**Binnenunit**

**Modelnaam:**

Voor commercieel gebruik

<Verborgen leidingtype>

**RAV-HM561BTP-E**  
**RAV-HM801BTP-E**  
**RAV-HM901BTP-E**  
**RAV-HM1101BTP-E**  
**RAV-HM1401BTP-E**  
**RAV-HM1601BTP-E**

Zeskanuj kod QR, aby uzyskać dostęp do instrukcji montażu i instrukcji użytkownika na stronie internetowej.

<https://www.toshiba-carrier.co.th/manuals/default.aspx>

Instrukcje są dostępne w AR/BG/CZ/DA/DE/EL/EN/ES/ET/FI/FR/HR/HU/IT/LT/LV/NL/NO/PL/PT/RO/RU/SK/SL/SV/TR.











**Oorspronkelijke instructies**

Dank u voor het aanschaffen van een TOSHIBA Airconditioner.  
 Wij verzoeken u deze Gebruikershandleiding aandachtig door te lezen voor u de airconditioner in gebruik neemt.

- Zorg ervoor dat u de "Gebruikershandleiding" en het "Installatiehandleiding" van de fabrikant (of de dealer) krijgt.
- Verzoek aan de installateur of dealer.  
 Leg de inhoud van de Gebruikershandleiding duidelijk uit en overhandig deze aan de klant.

**■ Informatie over transport, hanteren en opslaan van de verpakking**

**◆ Voorbeelden van aanduidingen op de verpakking**

Symbol	Beschrijving	Symbol	Beschrijving
	Droog houden		Niet laten vallen
	Breekbaar		Niet neerleggen
	Stapelhoogte (in dit geval kunnen 6 kartonnen dozen worden gestapeld)		Niet op deze verpakking lopen
	Deze zijde naar boven		Niet op staan
	Voorzichtig behandelen		

Overige waarschuwingen	Beschrijving
 <p><b>Caution</b>                  Injury possibility.                  Don't handle with packing band,                  or may get injured in case of broken band.</p>	<p><b>OPGELET</b></p> <p>Kans op verwondingen.                  Niet oppakken aan de verpakkingband, wegens gevaar voor verwondingen bij het breken van een band.</p>
<p><b>Stacking notice.</b></p> <p>In case that cardboard boxes protrude out of pallet when stacking, lay a 10mm thick plywood over the pallet.</p> 	<p><b>Stapelmelding.</b></p> <p>In het geval dat de verpakking op de pallet uitsteekt bij het opstapelen.                  Leg dan een 10 mm dikke plaat multiplex over de pallet.</p>

**Inhoud**

<b>1</b>	<b>Namen van onderdelen</b> .....	<b>2</b>
<b>2</b>	<b>Namen van onderdelen en functies van de afstandsbediening</b> .....	<b>2</b>
<b>3</b>	<b>Bediening</b> .....	<b>3</b>
<b>4</b>	<b>Werken de timer</b> .....	<b>4</b>
<b>5</b>	<b>Onderhoud</b> .....	<b>5</b>
<b>6</b>	<b>Problemen oplossen</b> .....	<b>6</b>
<b>7</b>	<b>Bedieningshandelingen en prestaties</b> .....	<b>7</b>
<b>8</b>	<b>Installatie</b> .....	<b>7</b>
<b>9</b>	<b>Specificaties</b> .....	<b>8</b>

# 1 Namen van onderdelen

## ■ Binnenunit

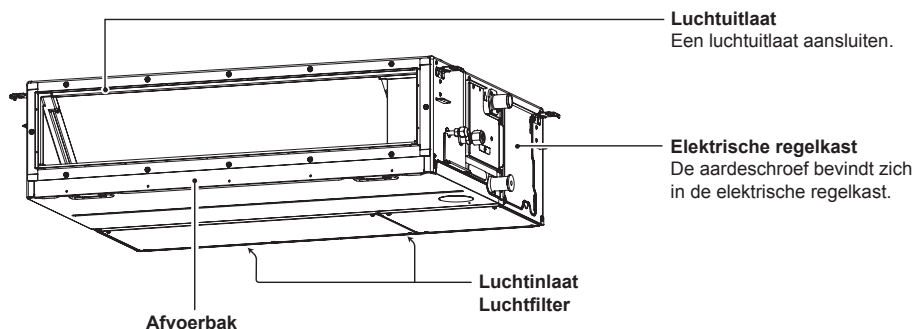

## ■ Buitenunit (Het ontwerp verschilt afhankelijk van de buitenunit. De volgende afbeelding toont een voorbeeld.)

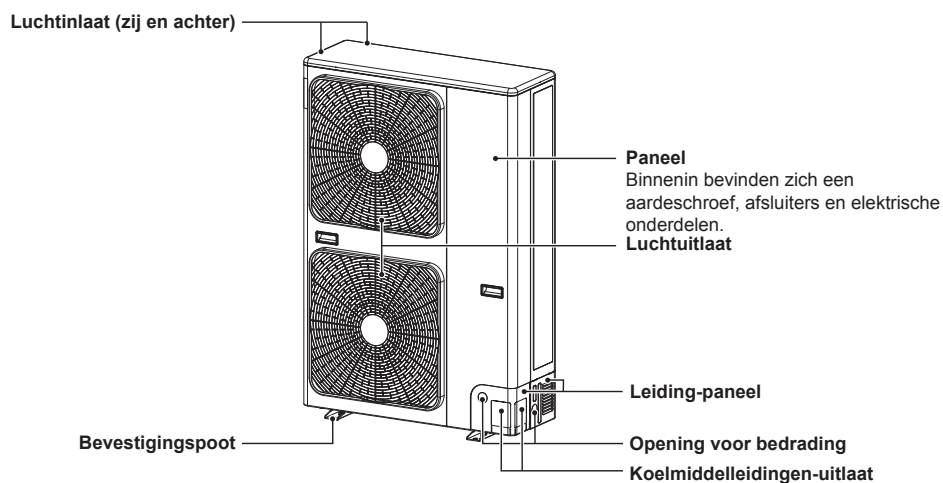

# 2 Namen van onderdelen en functies van de afstandsbediening

## Modelnaam afstandsbediening: RBC-ASCU1\*

Achtergrondverlichting van LCD gaat 15 seconden aan wanneer de afstandsbediening wordt bediend. Alle indicators worden in het display-voorbeeld hieronder weergegeven. In werkelijkheid worden alleen de geselecteerde opties weergegeven.

## ■ Werking

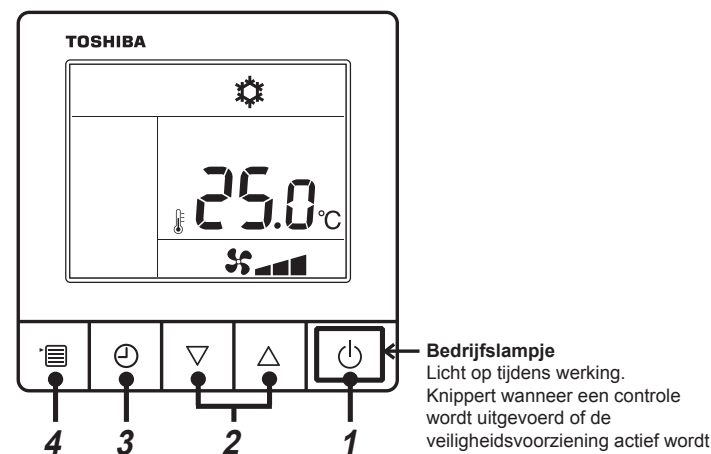

- 1 Knop AAN/UIT**  
U kunt de airconditioner inschakelen door op deze knop te drukken, druk nogmaals op deze knop wanneer u de airconditioner wilt uitschakelen.
- 2 Knop Instellingen**  
Wordt gebruikt voor de temperatuurinstelling in algemene omstandigheden. In bedrijfsstand, stand ventilatorsnelheid en stand windrichting worden hiermee de relevante instellingen gewijzigd.
- 3 Knop Timer Uit**  
Schakel de timer uit.
- 4 Knop Menu**  
Wordt gebruikt voor de selectie van de bedrijfsstand, ventilatorsnelheid en richting van de luchtstroom. Steeds wanneer u op de knop drukt, verschijnt de volgende optie.
  - In verschillende standen van de binnenunit, is mogelijk de selectie van ventilatorsnelheid of richting van de luchtstroom weggelaten.

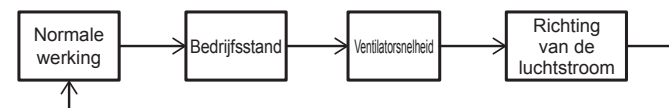

## ■ Pictogram ter indicatie

Alle pictogrammen op het display worden voor deze uitleg getoond. U kunt geen bedieningshandelingen uitvoeren, wanneer "SETTING" knippert.

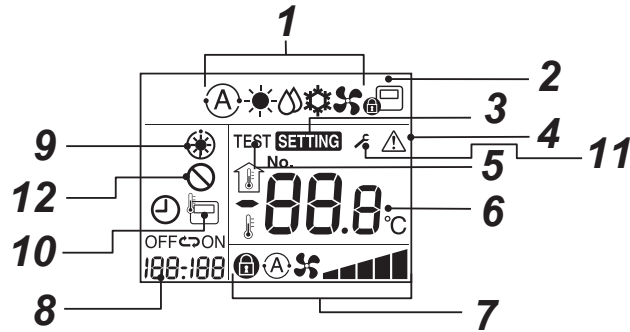

### 1 Pictogram ter indicatie van bedrijfsstand

Geeft de geselecteerde bedrijfsstand aan

### 2 Pictogram Centrale regeling

Wordt getoond wanneer de airconditioner centraal wordt geregeld en wordt gebruikt door middel van een centrale afstandsbediening en andere centrale regeltoestellen.

Als het gebruik van de afstandsbediening wordt verhinderd door centrale regeling, knippert wanneer u op de knop AAN/UIT, de standenknop of de temperatuurknop op de afstandsbediening drukt, en dat geeft aan dat deze knoppen niet werken. (Welke instellingen u op de afstandsbediening kunt configureren, hangt af van de stand van de centrale regeling. Lees voor nadere gegevens de Gebruikershandleiding van de afstandsbediening voor centrale bediening.)

### 3 Pictogram Instelling

Geeft aan dat het systeem automatisch een controle uitgevoerd nadat de circuitonderbreker is losgekoppeld of zich andere omstandigheden hebben voorgedaan.

### 4 Pictogram Reparatie

Wordt getoond wanneer een inspectie wordt uitgevoerd of de beveiligingsvoorziening actief is.

### 5 Pictogram Proefdraaien

Wordt weergegeven tijdens het proefdraaien.

### 6 Pictogram Temperatuurstelling

Toont de geselecteerde insteltemperatuur.

### 7 Pictogram Ventilatorsnelheid

• Geeft de geselecteerde ventilatorsnelheid aan.

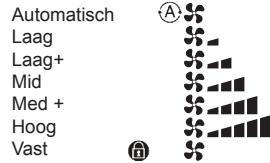

### 8 Indicator OFF-timer

Wanneer er zich een probleem voordoet, wordt een controlecode weergegeven.

### 9 Indicator Voorverwarmen

Deze weergave wordt getoond wanneer de verwarmingsstand is ingeschakeld of de ontdooicyclus is gestart. Zolang deze aanduiding wordt weergegeven, werkt de binnenventilator niet of werkt in de stand Ventilieren.

### 10 Indicator sensor afstandsbediening

Wordt weergegeven wanneer de sensor van de afstandsbediening actief is.

### 11 Weergave berichten

Wordt weergegeven wanneer er een berichtcode is.

Neem voor details contact op met uw dealer (distributeur).

### 12 Geen functie-weergave

Verschijnt als de gevraagde functie niet beschikbaar is op dat model.

## 3 Bediening

Wanneer u de airconditioner voor de eerste keer gebruikt of de instellingen wijzigt, ga dan als volgt stapsgewijs te werk.

Vanaf dat moment kunt u de airconditioner met de gekozen instellingen starten, wanneer u op de knop ON/ OFF drukt.

### ■ Stand-by

Wanneer "SETTING" knippert, reageert het systeem niet op bedieningshandelingen.

#### VEREISTE

- Houd tijdens gebruik de Aan/uit-schakelaar in de open stand.
- Zet, wanneer u het systeem lang niet hebt gebruikt, ten minste 12 uur voor de Aan/uit-schakelaar op Aan.
- De afstandsbediening werkt pas ongeveer 1 minuut nadat u het systeem hebt ingeschakeld. Dit is geen storing.

### ■ In gebruik

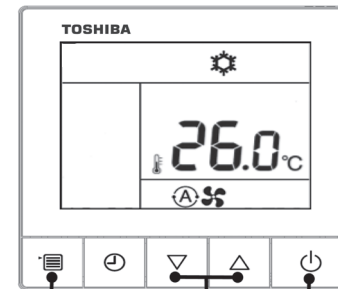

Knop Menu Knop Instellen Knop AAN/UIT

#### 1 Knop AAN/UIT

Druk op de knop en de indicator Bedrijf gaat branden, het systeem begint te werken.

#### 2 Selecteren van de bedrijfsstand

Schakel naar de bedrijfsstand door op de knop Menu te drukken.

- Het pictogram van de actuele bedrijfsstand knippert.

Drukt u achtereenvolgens op de instelknop, dan veranderen bedrijfsstand en de bijbehorende pictogrammen als volgt:

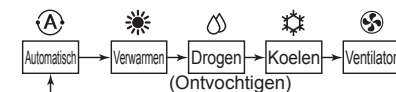

- "Ontvochtigen" is niet beschikbaar voor het type verborgen leiding High Static.
- Drukt u niet binnen 30 seconden op de knop, dan wordt de stand voor selectie van de bedrijfsstand uitgeschakeld.

#### 3 Selecteren van de ventilatorsnelheid

Schakel naar stand Ventilatorsnelheid door op de knop Menu te drukken.

- De pictogram van de actuele ventilatorsnelheid knippert.

Drukt u achtereenvolgens op de instelknop, dan veranderen de stand Ventilatorsnelheid en de bijbehorende pictogrammen als volgt:



- Welke ventilatorsnelheid u kunt instellen, is afhankelijk van de binneneenheden die zijn aangesloten. In de stand Ventilator kunt u niet "Auto" selecteren.
- Er verschijnt dan "These models cannot set the fan speed" (Op deze modellen kunt u niet de ventilatorsnelheid instellen).
- Drukt u niet binnen 30 seconden op de knop, dan wordt de stand voor selectie van de ventilatorsnelheid uitgeschakeld.

#### 4 Selecteren van de temperatuur

Drukt u op de instelknop als u de temperatuur wilt aanpassen.

- Het instelbereik voor temperatuur is van 18,0°C tot 29,0°C
- U kunt de temperatuur aanpassen in stappen van 0,5°C.

## OPMERKING

### Automatisch omschakelen

- In de automatische stand kiest de unit de bedrijfsstand (koelen, verwarmen of alleen ventileren) op basis van de door de gebruiker ingestelde temperatuur.
- Als de werking in de automatische stand niet comfortabel is, kunt u ook handmatig de gewenste instellingen bepalen.

### Koeling

- Als koeling nodig is, start de unit ongeveer 3 tot 1 minuten nadat de stand is geselecteerd.
- Wanneer de kamertemperatuur de ingestelde temperatuur bereikt, stopt de buitenunit en werkt de ventilator van de binnenunit op zeer lage snelheid.

### Verwarming

- Als verwarming nodig is, start de unit ongeveer 3 tot 5 minuten nadat de stand is geselecteerd.
- Nadat het verwarmen is gestopt, kan de ventilator nog ongeveer 30 seconden blijven draaien.
- Wanneer de kamertemperatuur de ingestelde temperatuur bereikt, stopt de buitenunit en werkt de ventilator van de binnenunit op zeer lage snelheid.
- Tijdens ontdooien staat de ventilator stil, zodat er geen koude lucht wordt uitgeblazen. ("🌀" Voorverwarming wordt weergegeven.)

### Wanneer de werking na het stoppen weer wordt gestart



Wanneer u de unit onmiddellijk na stilstand wilt starten, kan de unit de volgende 3 minuten niet starten zodat de compressor wordt beschermd.

## ■ 8°C-werking (object-voorverwarming)

De airconditioner kan in de stand Verwarmen de verwarmingstemperatuur regelen tot ongeveer 8°C.

**De 8°C-verwarming moet worden ingesteld met de bedrade afstandsbediening. Vraag bij de installateur of de dealer naar de instellingen volgens de installatiehandleiding van de binnenunit.**



### Start

1. Stel de weergegeven temperatuur in op 18°C in de verwarmingsstand door op de toets TEMP.  te drukken.
2. Stel de weergegeven temperatuur in op 8°C door op de toets TEMP.  te drukken gedurende vier seconden of meer.

### Stop

1. Stel de weergegeven temperatuur in op 18°C door op de toets TEMP.  te drukken.
  - De airconditioner keert terug naar de normale HEAT-modus. Selecteer een gewenste temperatuur en bedrijfsstand.

## OPMERKING

- De temperatuur van de uitgeblazen lucht is lager dan die temperatuur bij normale verwarming.
- De kamertemperatuur geldt mogelijk niet gelijkmatig over het vertrek, afhankelijk van de plaats van installatie van de afstandsbediening.
- De kamertemperatuur bereikt mogelijk geen 8°C, afhankelijk van de grootte van de kamer of de installatieomstandigheden.
- De ventilatorsnelheid kan worden ingesteld tijdens 8°C-verwarmen.
  - 8°C-verwarming wordt geannuleerd in de volgende gevallen.
    - Wanneer de werking wordt gestopt met de -toets.
    - Wanneer een andere bedrijfsstand wordt geselecteerd met de -toets.
    - Wanneer de temperatuurinstelling of de bedrijfsstand wordt gewijzigd of de werking wordt gestart/gestopt via de draadloze afstandsbediening of de afstandsbediening voor centrale regeling.
- Neem bij gebruik van deze bedrijfsstand de juiste bedrijfstijden in acht. Wij raden u ook aan de airconditioner regelmatig door onderhoudspersoneel te laten onderhouden.

## 4 Timer gebruiken

**OFF-timer: De binnenunit stopt wanneer de ingestelde tijd wordt bereikt.**

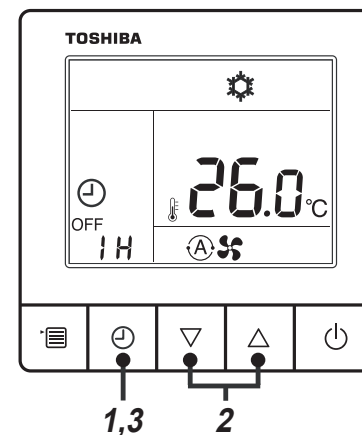

### 1 OFF timer knop

Duw op de knop OFF-timer wanneer de airconditioner werkt.

- "🕒" Duw op de knop OFF-timer wanneer de airconditioner werkt.

### 2 Selecteer de OFF-timer-tijd

Duw op de instelknop en stel de tijd in.

- De OFF-timer-tijd kan worden ingesteld op 0,5 uur (30 min), 1 uur, 2 uur, ... tot 24 uur.
- Drukt u 30 seconden lang niet op een knop, dan wordt de instelling van de OFF-timer geannuleerd.

### 3 Duw op de knop OFF-timer

"SETTING" verdwijnt, de timer-indicator verandert van knipperen in branden, en de OFF-timer begin te lopen. De timer-indicator op de OFF-timer wordt weergegeven terwijl de timer aftelt.

## ■ De timer annuleren

### 1 Duw op de knop OFF-timer

De timer-indicator verdwijnt.

## OPMERKING

Ook als de airconditioner wordt in- of uitgeschakeld met de knop ON/OFF terwijl de OFF-timer loopt, blijft de OFF-timer lopen.

# 5 Onderhoud

## WAARSCHUWING

Bij het reinigen van de luchtfilter en andere onderdelen van de luchtfilter is gevaarlijk werk op hoge plaatsen nodig. Laat dit dus uitvoeren door een gekwalificeerde installateur of monteur. **Probeer niet dit zelf te doen.**

## OPGELET

Druk niet op knoppen met natte handen.  
Dit zou namelijk een elektrische schok kunnen geven.

### De luchtfilters reinigen

- Wanneer de filterindicator wordt weergegeven op de afstandsbediening, moet u de luchtfilters reinigen. (Alleen afstandsbedieningen RBC-AMTU\*\*\* en RBC-AMSU\*\*\*)
- Wanneer filters verstopt zijn, zal de unit minder goed koelen en verwarmen.

### Wanneer u de unit lang niet gebruikt

1. Laat de ventilator een paar uur draaien zodat de binnenkant van de unit droogt.
2. Zet de airconditioner stil met de afstandsbediening en schakel de circuitonderbreker uit.
3. Reinig de luchtfilters en plaats weer terug.

### Voor de start van het seizoen waarin wordt gekoeld

#### Reinig de afvoerbak

- Neem contact om met de leverancier.  
(Vocht kan niet goed worden afgevoerd als de afvoerbak of afvoer verstopt is. De afvoer overstroomt dan mogelijk waardoor de muur of vloer nat wordt. Reinig de afvoerbak voordat het seizoen voor het koelen start.)

## OPMERKING

Voor behoud van het milieu wordt het sterk aanbevolen de gebruikte binnen- en buitenunit van de airconditioner regelmatig te reinigen en te onderhouden zodat een efficiënte werking van de airconditioner is gewaarborgd. Wanneer de airconditioner voor een lange tijd wordt gebruikt, wordt regelmatig onderhoud (eenmaal per jaar) aanbevolen. Controleer ook regelmatig de buitenunit op roest en krassen en verwijder deze, indien nodig, of breng een roestbestendige laag aan.

Als algemene regel geldt dat wanneer de binnenunit minimaal 8 uur per dag wordt gebruikt, u de binnen- en buitenunit minstens elke drie maanden moet reinigen. Laat een professional deze reinigings- en onderhoudswerkzaamheden uitvoeren.

Dit onderhoud kan de levensduur van het product verlengen hoewel de eigenaar voor de kosten moet opdraaien. Als de binnen- en buitenunits niet regelmatig gereinigd worden, zal dit leiden tot slechte prestaties, bevrozing, waterlekkege en compressorstoringsen.

### ▼ Onderhoudslijst

Onderdeel	Module	Controleren (visueel / auditief)	Onderhoud
Warmtewisselaar	Binnenshuis / buitenshuis	Stof / verstopping door vuil, krassen	Reinig de warmtewisselaar wanneer deze verstopt is.
Ventilatormotor	Binnenshuis / buitenshuis	Geluid	Neem passende maatregelen wanneer u een abnormaal geluid hoort.
Filter	Binnen	Stof / vuil, breuken	<ul style="list-style-type: none"> <li>• Was de filter met water als hij vervuild is.</li> <li>• Vervang de filter wanneer hij beschadigd is.</li> </ul>
Ventilator	Binnen	<ul style="list-style-type: none"> <li>• Trillingen</li> <li>• Stof / vuil</li> </ul>	<ul style="list-style-type: none"> <li>• Vervang de ventilator wanneer er veel trillingen optreden.</li> <li>• Borstel of was de ventilator wanneer deze verontreinigd is.</li> </ul>
Luchtinlaat-/ uitlaatroosters	Binnenshuis / buitenshuis	Stof / vuil, krassen	Repareer of vervang de roosters als ze vervormd of beschadigd zijn.
Afvoerbak	Binnen	Stof / verstopping door vuil, verontreiniging in de afvoer	Reinig de afvoerbak en controleer het afschot op een onbelemmerde afvoer.
Sierpaneel, lamellen	Binnen	Stof / vuil, krassen	Was ze wanneer ze verontreinigd zijn of breng een herstelcoating aan.
Buitenkant	Buiten	<ul style="list-style-type: none"> <li>• Roest, loskomende isolatie</li> <li>• Afpellen / loskomende coating</li> </ul>	Breng een herstelcoating aan.

# 6 Problemen oplossen

Controleer de hieronder beschreven punten alvorens voor reparatie te bellen.

Symptoom		Oorzaak
Dit duidt niet op een defect.	Buitenunit	<ul style="list-style-type: none"> <li>• Afvoer van witte, mistige, koude lucht of water.</li> <li>• U hoort ruis of lekken van lucht.</li> <li>• U hoort ruis bij het inschakelen van de stroom.</li> </ul>
	Binnenunit	<ul style="list-style-type: none"> <li>• U hoort soms een "zoemend" geluid.</li> <li>• U hoort een "klikkend" geluid.</li> <li>• De afvoerlucht heeft een vreemde geur.</li> </ul>
Controleer nogmaals.		<ul style="list-style-type: none"> <li>• De ventilator van de buitenunit stopt automatisch en er wordt ontdooid.</li> <li>• De solenoïdeklep werkt wanneer het ontdooven start of stopt.</li> <li>• De buitenunit wordt voor de werking voorbereid.</li> </ul>
		<ul style="list-style-type: none"> <li>• Bij het starten van de werking, tijdens de werking of direct na het stoppen hoort u mogelijk geluid dat lijkt op het stromen van water of wordt het bedrijfsgeluid mogelijk een paar minuten na het starten iets harder. Dit is het geluid van het stromende koelmiddel of de afvoer van de ontvochtiger.</li> <li>• Dit is het geluid dat ontstaat wanneer de warmtewisselaar of andere onderdelen iets uitzetten en inkrimpen als gevolg van de verandering in temperatuur.</li> <li>• Diverse geuren van bijvoorbeeld muren, vloerbedekking, kleding, sigaretten en cosmetica hechten zich aan de airconditioner.</li> </ul>
	• De unit werkt niet.	<ul style="list-style-type: none"> <li>• Is de stroom uitgevallen?</li> <li>• Is de zekering (circuitonderbreker) doorgebrand?</li> <li>• Is de beveiliging geactiveerd? (De inbedrijf-indicator en <math>\swarrow</math> knipperen op de afstandsbediening.)</li> </ul>
	De temperatuur in het vertrek daalt niet.	<ul style="list-style-type: none"> <li>• Is de luchtinlaat of luchtuitlaat van de buitenunit geblokkeerd?</li> <li>• Staat er een deur of raam open?</li> <li>• Is het luchtfilter stoffig of vuil?</li> <li>• Is "LOW" voor het luchtvolume ingesteld? Is "FAN" de bedrijfsstand?</li> <li>• Is een goede gewenste temperatuur ingesteld?</li> </ul>

Als er na het controleren van de punten hierboven iets ongebruikelijks is, stop dan de werking van de unit, schakel de circuitonderbreker uit, breng de leverancier waar u het product hebt gekocht, op de hoogte van het modelnummer en de symptomen van de storing. Probeer niet zelf de unit te repareren. Dit is namelijk uitermate gevaarlijk. Als een controle-indicator (bijvoorbeeld  $EO$ ,  $FD$ ,  $MG$ ) op het display van de afstandsbediening wordt getoond, geef deze informatie dan ook door aan de leverancier.

Stop de werking van de unit direct, schakel de circuitonderbreker uit en neem contact op met de leverancier in geval van een van de volgende problemen/omstandigheden.

- De schakelaar werkt niet goed.
- De circuitonderbreker (zekering) brandt regelmatig door.
- Er is per ongeluk een voorwerp, vloeistof of water in de unit gekomen.
- De unit werkt niet, zelfs nadat niet de oorzaak van activering van de beveiligingsvoorziening verholpen.
- Andere abnormale omstandigheden.

## ■ Bevestiging en controle

Als er na het controleren van de punten hierboven zich iets ongebruikelijks voordoet, stop dan de werking van de unit, schakel de circuitonderbreker uit, en breng de leverancier waar u het product hebt aangeschaft op de hoogte van het modelnummer en de symptomen van de storing. Probeer niet zelf de unit te repareren. Dit is namelijk gevaarlijk. Als een controle-indicator (bijvoorbeeld ) op het display van de bedrade afstandsbediening verschijnt, geef deze informatie dan ook door aan de dealer.

Als de airconditioner niet goed werkt, geeft de aanduiding Timer Uit de controlecode en het nummer van de niet goed functionerende binnenunit.

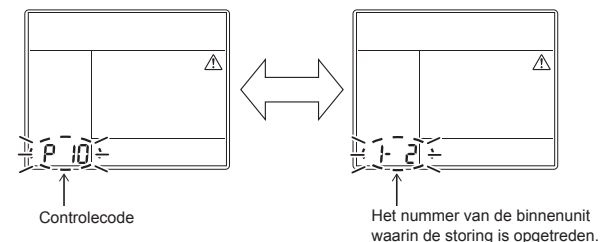

## ■ Verslag van eerder opgeloste problemen en bevestiging

Als de airconditioner niet goed werkt, kunt u het verslag van eerder opgeloste problemen inzien door als volgt te werk te gaan.

(Het verslag van eerder opgeloste problemen kan maximaal 4 gevallen bevatten.)

U kunt het verslag van eerder opgeloste problemen inzien wanneer de airconditioner aan staat of uit staat.

- Als u het verslag van eerder opgeloste problemen inziet terwijl de OFF-timer is ingeschakeld, wordt de OFF-timer uitgeschakeld.

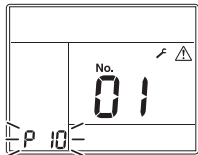
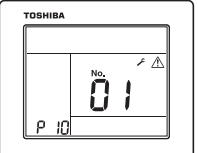
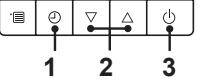
Stap	Bedieningsinstructies
1	<p>Houd de knop Timer Off langer dan 10 seconden ingedrukt tot er een pictogram verschijnt dat aangeeft dat u in de stand Verslag van eerder opgeloste problemen bent.</p> <p>Als [ <math>\swarrow</math> Maintenance overhaul ] (Onderhoudswerkzaamheden) verschijnt, is dat een teken dat u in de stand Verslag van eerder opgeloste problemen bent.</p> <ul style="list-style-type: none"> <li>• De temperatuuraanduiding is [01: Volgorde Verslag van eerder opgeloste problemen].</li> <li>• De aanduiding Timer Off geeft [Controlecode] en het [Nummer binnenunit] van de unit waar de storing is opgetreden.</li> </ul> 
2	<p>Druk herhaaldelijk op de instelknop en het verslag van eerder opgeloste problemen wordt weergegeven in de volgorde [01] (meest recent) tot [04] (minst recent).</p> <p><b>VEREISTE</b></p> <p>Druk in de stand Verslag van eerder opgeloste problemen niet langer dan 10 seconden op de knop Menu. U wist dan namelijk het gehele Verslag van eerder opgeloste problemen.</p> 
3	<p>Druk, nadat de controle is voltooid, op de knop ON/OFF en ga terug naar de normale stand.</p> <ul style="list-style-type: none"> <li>• Het systeem zal dan doorgaan in de bedrijfsstand, als het in de bedrijfsstand stond. Druk weer op de knop AAN/UIT als het systeem in de stand Stop stond.</li> </ul> 

## 7 Bedieningsfuncties en prestaties

### ▼ Controle alvorens gebruik

- Controleer of de aardedraad is ontkoppeld.
- Controleer of de luchtfilter geplaatst is.
- Schakel de circuitonderbreker ten minste 12 uur alvorens het starten van de unit in.

### ▼ 3 minuten beschermingsfunctie

De beveiligingsfunctie van 3 minuten voorkomt dat de airconditioner kan worden gestart in de eerste 3 minuten nadat de hoofdschakelaar/stroomonderbreker ingeschakeld is voor het herstarten van de airconditioner.

### ▼ Stroomonderbreking

De werking van de unit stopt als de stroom wordt onderbroken.

- Druk, als u het toestel opnieuw wilt starten, op de ON/OFF-knop op de afstandsbediening.
- Bliksem of de nabijheid van een draadloze mobiele telefoon kunnen de werking van het toestel verstoren. Schakel de hoofdschakelaar of de stroomonderbreker uit en opnieuw in. Druk op de ON/OFF-knop van de afstandsbediening om opnieuw op te starten.

### ▼ Ontdooien

Als de buitenunit tijdens het verwarmen bevriest, zal de functie ontdooien automatisch (gedurende ongeveer 2 tot 10 minuten) worden ingeschakeld zodat de verwarmingscapaciteit op peil wordt gehouden.

- De ventilatoren van zowel de binnen- als de buitenunit stoppen tijdens het ontdooien.
- Tijdens het ontdooien, wordt het water via de onderplaat van de buitenunit afgevoerd.

### ▼ Verwarmingscapaciteit

Tijdens het verwarmen wordt de warmte van buiten geabsorbeerd en naar de kamer gestuurd. Het warmtepompsysteem gebruikt deze manier van verwarmen. Bij te lage buitentemperaturen verdient het aanbeveling aanvullende verwarmingsapparatuur te gebruiken in combinatie met de airconditioner.

### ▼ Gebruiksomstandigheden voor de airconditioner

Gebruik de airconditioner voor optimale prestaties bij volgende temperatuursomstandigheden:

Stand Koelen	Buitemtemperatuur : -15°C tot 46°C (drogekleptemp.)
	Ruimtetemperatuur : 21°C tot 32°C (drogekleptemp.), 15°C tot 24°C (nattekleptemp.)
	<b>[OPGELET]</b> Relatieve luchtvochtigheid in de kamer – lager dan 80%. Als de airconditioner bij temperaturen buiten dat bereik wordt gebruikt, kan zich condenswater vormen op het oppervlak van de airconditioner.
Stand verwarmen	Buitemtemperatuur : -15°C tot 15°C (nattekleptemp.)
	Ruimtetemperatuur : 15°C tot 28°C (drogekleptemp.)

Als de airconditioner niet onder bovenstaande omstandigheden wordt gebruikt, kan de beveiligingsvoorziening in werking treden.

### ▼ Beveiligingsvoorziening

- Stopt de werking wanneer de airconditioner overbelast raakt.
- Als de beveiliging in werking treedt, stopt de werking van de unit en knipperen de inbedrijf-indicator en controle-indicator op de afstandsbediening.

### ▼ Als de beveiliging geactiveerd is

- Schakel de circuitonderbreker uit en inspecteer. Het voortzetten van het gebruik kan een onjuiste werking veroorzaken.
- Controleer of de luchtfilter geplaatst is. Daarbij kan de warmtewisselaar door stof verstopt zijn waardoor er water gaat lekken.

### ▼ Tijdens koelen

- De luchtinlaat of luchtuitlaat van de buitenunit is verstopt.
- Er blaast voortdurend sterke wind tegen de uitlaat van de buitenunit.

### ▼ Tijdens het verwarmen

- Het luchtfilter is door veel stof verstopt.
- De luchtinlaat en/of luchtuitlaat van de binnenunit zijn/is geblokkeerd.

### ▼ Schakel de stroomonderbreker niet uit

- Tijdens het gebruikseizoen van de airconditioner moet u de circuitonderbreker in de AAN-stand geschakeld houden en de unit in- en uitschakelen met de ON/OFF-knop van de afstandsbediening.

### ▼ Let op sneeuw en het bevroren van de buitenunit

- De luchtinlaat en -uitlaat van de buitenunit kunnen in de winter door sneeuw worden bedekt of bevroren. De unit zal niet goed functioneren of slecht verwarmen als er sneeuw of ijs op de buitenunit ligt.
- Controleer derhalve in de winter dat water goed via de aftapslang wegloopt en er geen water in het systeem achterblijft. Bevroren water in de aftapslang of in de buitenunit veroorzaakt een onjuiste werking of slechte verwarming.

## 8 Installatie

### Installeer de airconditioner niet op de volgende plaatsen

- Installeer de airconditioner niet op minder dan 1 m van een tv, stereo-installatie of radio. Op die plaatsen zou de ruis van de airconditioner een nadelig effect kunnen hebben op de werking van die apparatuur.
- Installeer de airconditioner niet in de buurt van apparaten die hoge frequenties gebruiken (naaimachine, professionele massageapparatuur enz.), omdat de airconditioner dan misschien niet goed functioneert.
- Installeer de airconditioner niet in een vochtige of oliehoudende omgeving of op een plaats waar stoom, roet of bijtende gassen opgewekt worden.
- Installeer de airconditioner niet in een zoute omgeving, zoals aan de kust.
- Installeer de airconditioner niet op een plaats waar veel machineolie wordt gebruikt.
- Installeer de airconditioner niet op een plaats die gewoonlijk blootgesteld wordt aan sterke wind, zoals aan de kust.
- Installeer de airconditioner niet op plaatsen waar veel zwavelhoudende gassen worden opgewekt, zoals in een kuuroord.
- Installeer de airconditioner niet op een vaartuig of in een mobiele kraan.
- Installeer de airconditioner niet in een atmosfeer met een hoog gehalte aan zuren of basen (in een gebied met geisers of in de nabijheid van een chemicaliënfabriek, of op een plaats waar veel verbrandingsgassen uitgestoten worden). De aluminium vin en de koperen leiding van de warmtewisselaar kunnen aangetast worden.
- Installeer de airconditioner niet dicht bij voorwerpen of obstakels (ventilatie-afvoer, lichtapparatuur, enz.) die de afvoer van lucht kunnen belemmeren. (Een onstandvastige luchtstroom kan de werking van het toestel verminderen of uitschakelen.)
- Gebruik de airconditioner niet voor speciale doeleinden zoals het bewaren van voedingsmiddelen, het op temperatuur houden van precisie-instrumenten of kunstvoorwerpen, of op plaatsen waar broedende dieren of groeiende planten worden gehouden. (Dit zal de kwaliteit van de bewaarde materialen en voorwerpen waarschijnlijk niet ten goede komen).
- Installeer de airconditioner niet boven een voorwerp dat niet nat mag worden. (Bij een luchtvochtigheid vanaf 80% of wanneer de afvoeropening verstopt is, kan er condenswater uit de binnenunit lopen.)
- Installeer de airconditioner niet op een plaats waar een natuurlijk oplosmiddel gebruikt wordt.
- Installeer de airconditioner niet dicht bij deuren of ramen die aan vochtige buitenlucht blootgesteld zijn. Er kan condenswater op de airconditioner ontstaan.
- Installeer de airconditioner niet op een plaats waar vaak een bijzondere spray verstoven wordt.

### Houd rekening met ruis of trillingen

- Installeer de airconditioner niet op een plaats waar het geluid van de buitenunit of de hete lucht van de luchtuitlaat overlast voor de burens veroorzaakt.
- Installeer de airconditioner op een stevige en stabiele ondergrond om te voorkomen dat resonantie, het motorgeluid en trillingen overgebracht worden.
- Als een binnenunit in werking is, kunnen de andere binnenunits ook enig geluid produceren, hoewel die niet in werking zijn.



## 9 Specificaties

Model	Geluidsdruk niveau (dBA)		Gewicht (kg)
	Koeling	Verwarming	
RAV-HM561BTP-E	*	*	23
RAV-HM801BTP-E	*	*	31
RAV-HM901BTP-E	*	*	41
RAV-HM1101BTP-E	*	*	41
RAV-HM1401BTP-E	*	*	41
RAV-HM1601BTP-E	*	*	41

\* Minder dan 70 dBA

**Product-informatie van ecodesign-eisen. (Regulation (EU) 2016/2281)**  
<http://ecodesign.toshiba-airconditioning.eu/en>

## Conformiteitsverklaring

Fabrikant: Toshiba Carrier (Thailand) Co., Ltd.  
144 / 9 Moo 5, Bangkadi Industrial Park, Tivanon Road, Tambol Bangkadi,  
Amphur Muang, Pathumthani 12000, Thailand

TCF-houder: TOSHIBA CARRIER EUROPE S.A.S  
Route de Thil 01120 Montluel FRANCE

Verklaart hierbij dat de machine hieronder beschreven:

Generieke benaming: Airconditioner

Model / type: RAV-HM561BTP-E, RAV-HM801BTP-E, RAV-HM901BTP-E,  
RAV-HM1101BTP-E, RAV-HM1401BTP-E, RAV-HM1601BTP-E

Commerciële benaming: Digitale inverter serie/Super digitale inverter serie airconditioner

Voldoet aan de bepalingen van de machinerichtlijn (Directive 2006/42/EC) en de regelgeving voor de omzetting in nationaal recht

Naam: Masaru Takeyama  
Functie: Algemeen Directeur, Afd. Kwaliteitsborging  
Datum: 10 mei 2022  
Plaats van uitgifte: Thailand

### OPMERKING

Deze verklaring vervalt als technische of operationele wijzigingen zijn aangebracht zonder toestemming van de fabrikant.

## Conformiteitsverklaring

Fabrikant: Toshiba Carrier (Thailand) Co., Ltd.  
144 / 9 Moo 5, Bangkadi Industrial Park, Tivanon Road, Tambol Bangkadi,  
Amphur Muang, Pathumthani 12000, Thailand

TCF-houder: TOSHIBA CARRIER UK LTD.  
Porsham Close Belliver Industrial Estate Roborough Plymouth Devon  
PL6 7DB United Kingdom

Verklaart hierbij dat de machine hieronder beschreven:

Generieke benaming: Airconditioner

Model / type: RAV-HM561BTP-E, RAV-HM801BTP-E, RAV-HM901BTP-E,  
RAV-HM1101BTP-E, RAV-HM1401BTP-E, RAV-HM1601BTP-E

Commerciële benaming: Digitale inverter serie/Super digitale inverter serie airconditioner

Voldoet aan de bepalingen van Supply of Machinery (Safety) Regulations 2008

Naam: Masaru Takeyama  
Functie: Algemeen Directeur, Afd. Kwaliteitsborging  
Datum: 10 mei 2022  
Plaats van uitgifte: Thailand

### OPMERKING

Deze verklaring vervalt als technische of operationele wijzigingen zijn aangebracht zonder toestemming van de fabrikant.

# **Toshiba Carrier (Thailand) Co., Ltd.**

144 / 9 Moo 5, Bangkadi Industrial Park, Tivanon Road, Tambol Bangkadi, Amphur Muang, Pathumthani 12000, Thailand

1116950271A