

R32

TOSHIBA

AIRCONDITIONER (MULTI-TYPE)

Handleiding

Binnenunit

Model: _____

Type: 1-Weg Cassette

RAS-M10S4MUVG-E

RAS-M13S4MUVG-E

RAS-M16S4MUVG-E

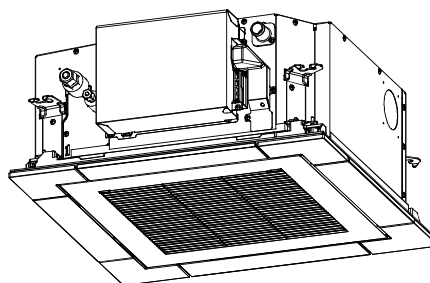

Scan de QR-CODE voor toegang tot de installatiehandleiding en gebruikershandleiding op de website.

<https://www.toshiba-carrier.co.th/manuals/default.aspx>

Handleidingen zijn beschikbaar in AR/BG/CS/DA/DE/EL/EN/ES/ET/
FI/FR/HR/HU/IT/LT/LV/NL/NO/PL/PT/RO/RU/SK/SL/SV.

Oorspronkelijke instructies

Dank u voor het aanschaffen van een Airconditioner.

Wij verzoeken u deze Gebruikershandleiding aandachtig door te lezen voor u de airconditioner in gebruik neemt.









- Zorg ervoor dat u de "Gebruikershandleiding" en het "Installatiehandboek" van de fabrikant (of de dealer) krijgt.
- Vraag ernaar bij de installateur of dealer
- Leg de inhoud van de Gebruikershandleiding duidelijk uit en overhandig deze aan de klant.

Inhoudsopgave

1	Namen van onderdelen.....	2
2	Namen van onderdelen en functies van de afstandsbediening	3
3	Bediening.....	4
4	Bediening OFF-timer.....	5
5	Aanpassing van de uitblaasrichting.....	5
6	Onderhoud.....	6
7	Oplossen van problemen	7
8	Bediening en Werking	8
9	Installeren	9
10	Specificaties	9

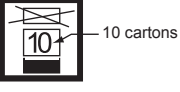
■ Informatie over transport, hanteren en opslaan van de verpakking

◆ Voorbeelden van aanduidingen op de verpakking

Symbol	Beschrijving	Symbol	Beschrijving
	Droog houden		Niet laten vallen
	Breekbaar		Niet neerleggen
 10 cartons (in dit geval kunnen 11 kartonnen dozen worden gestapeld)	Stapelhoogte (in dit geval kunnen 11 kartonnen dozen worden gestapeld)		Deze zijde naar boven
	Niet op staan		Voorzichtig behandelen

Overige waarschuwingen	Beschrijving
 <div style="border: 1px solid black; padding: 5px;"> <p>Caution</p> <p>Injury possibility. Don't handle with packing band, or may get injured in case of broken band.</p> </div>	<p>OPGELET</p> <p>Kans op verwondingen. Niet oppakken aan de verpakingsband vanwege gevaar voor verwondingen bij het breken van een band.</p>
<div style="border: 1px solid black; padding: 5px;"> <p>Stacking notice.</p> <p>In case that cardboard boxes protrude out of pallet when stacking, lay a 10mm thick plywood over the pallet.</p>  </div>	<p>Stapelmelding.</p> <p>Indien de verpakking op de pallet uitsteekt bij het opstapelen, leg dan een 10 mm dikke triplexplaat over de pallet.</p>

1 Namen van onderdelen

■ Binnenapparaat

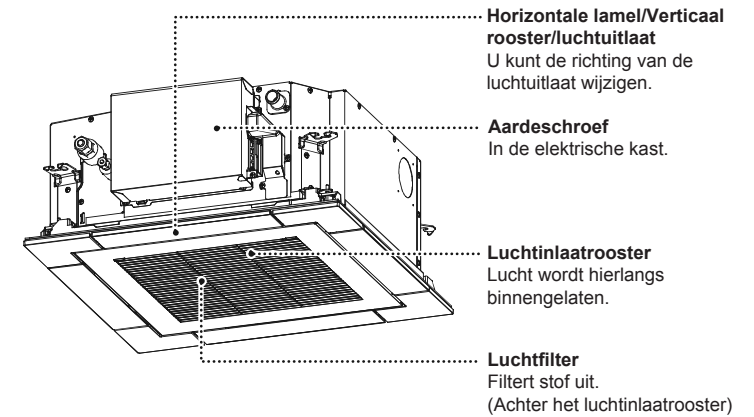

2 Namen van onderdelen en functies van de afstandsbediening

Modelnaam afstandsbediening: RBC-ASCU1*

Achtergrondverlichting van LCD gaat 15 seconden aan wanneer de afstandsbediening wordt bediend.

Alle indicators worden in het display-voorbeeld hieronder weergegeven.

In werkelijkheid worden alleen de geselecteerde opties weergegeven.

■ Werking

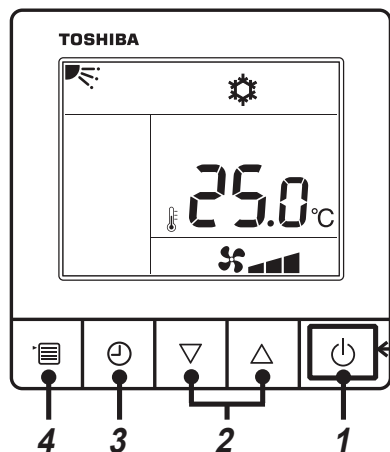

Bedrijfslampje

Licht op tijdens werking.
Knippert wanneer een controle wordt uitgevoerd of de veiligheidsvoorziening actief wordt

- 1 Knop AAN/UIT**
Schakelt de unit in wanneer erop wordt gedrukt, en schakelt de unit uit wanneer er weer op wordt gedrukt.
- 2 Knop Instellingen**
Zet de insteltemperatuur in de normale stand.
Wijzig de verschillende instellingen in de stand Bediening, de stand Ventilatorsnelheid of de stand Uitblaasrichting.
- 3 OFF timer knop**
De OFF-Timer instellen.
- 4 Knop Menu**
Selecteert de stand Bediening die is geselecteerd, de Ventilatorsnelheid die is geselecteerd of de Uitblaasrichting die is geselecteerd.
Steeds wanneer u op de knop drukt, verandert de indicator als volgt.
 - Afhankelijk van de modellen van de binneneenheden wordt de gekozen Ventilatorsnelheid en de gekozen Uitblaasrichting niet getoond.

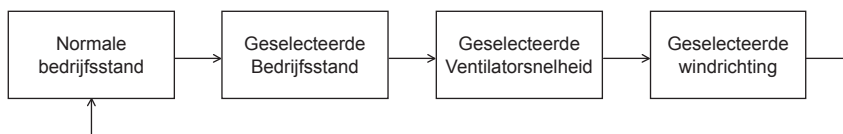

■ Indicators

Alle pictogrammen op het display worden voor deze uitleg getoond. Bediening is niet mogelijk wanneer "SETTING" knippert.

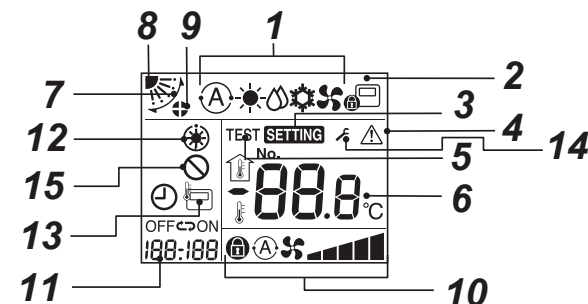

- 1 Indicator Bedrijfsstand**
Geeft aan welke bedrijfstand is geselecteerd.
- 2 Indicator Centrale bediening**
Wordt weergegeven wanneer de airconditioner centraal wordt bediend en wordt gebruikt met centrale regeltoestellen, zoals een centrale afstandsbediening.
Als het gebruik van de afstandsbediening wordt verhinderd door de centrale bediening, knippert wanneer de knop ON/OFF, MODE of TEMP wordt ingedrukt op de afstandsbediening, en de knoppen werken niet.
(Instellingen die kunnen worden geconfigureerd op de afstandsbediening variëren afhankelijk van de stand van de centrale bediening Lees voor nadere gegevens de Gebruikershandleiding van de afstandsbediening voor centrale bediening.)
- 3 Indicator Instellingen**
Geeft aan dat het model automatisch wordt gecontroleerd nadat een onderbreker is geactiveerd of zich een ander voorval heeft voorgedaan.
- 4 Indicator Service**
Wordt weergegeven wanneer de beveiligingsvoorziening werkt of wanneer een controle wordt uitgevoerd.
- 5 Indicator Test (Proefdraaien)**
Wordt weergegeven tijdens proefdraaien.
- 6 Indicator Temperatuurinstelling**
De geselecteerde insteltemperatuur wordt weergegeven.
- 7 Indicator Swing (Zwenken)**
Wordt weergegeven tijdens het op en neer bewegen van de lamel.
- 8 Indicator Lamelstand**
Geeft de stand van de lamel aan.
- 9 Indicator Lamelvergrendeling**
Wordt weergegeven wanneer er een unit is met vergrendelde lamel.
- 10 Indicator Ventilatorsnelheid**
Geeft de geselecteerde ventilatorsnelheid aan.
 - Automatisch
 - Laag
 - Laag +
 - Middelhoog
 - Middelhoog +
 - Hoog
 - Vast
- 11 Indicatoren OFF-timer**
Wanneer er zich een probleem voordoet, wordt een controlecode weergegeven.
- 12 Indicator Voorverwarmen**
Deze weergave wordt getoond wanneer de verwarmingsstand is ingeschakeld of de ontdooiencyclus is gestart.
Zolang deze aanduiding wordt weergegeven, werkt de binnenventilator niet of werkt in de stand Ventilieren.
- 13 Indicator sensor afstandsbediening**
Wordt weergegeven wanneer de sensor van de afstandsbediening actief is.
- 14 Weergave berichten**
Wordt weergegeven wanneer er een berichtcode is.
Neem voor details contact op met uw dealer (distributeur).
- 15 Geen functie-weergave**
Verschijnt als de gevraagde functie niet beschikbaar is op dat model.

3 Bediening

Wanneer u de airconditioner voor de eerste keer gebruikt of de instellingen wijzigt, volg dan onderstaande procedures. Vanaf de volgende keer start de airconditioner op de gekozen instellingen wanneer de knop ON/OFF wordt ingedrukt.

■ Stand-by

Bediening is niet mogelijk wanneer "SETTING" knippert.

VEREISTEN

- Houd tijdens gebruik de aan/uit-schakelaar op Aan.
- Wanneer u de airconditioner na lange tijd weer gaat gebruiken, zet dan de aan/uit-schakelaar ten minste 12 uur van tevoren op Aan.
- Wanneer de airconditioner wordt ingeschakeld, duurt het ongeveer 1 minuut voordat de afstandsbediening actief wordt. Dit is geen storing.

■ In gebruik

Sommige bedrijfsstanden zijn niet beschikbaar, afhankelijk van het type binnenunit.

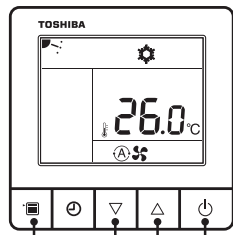

Knop Menu Knop Instellingen Knop AAN/UIT

1 Knop AAN/UIT

Duwt u op deze knop, dan gaat het bedrijfslampje branden en begint de airconditioner te werken.

Bij Verwarmen

- De verwarmde lucht komt na 3 tot 5 minuten voorverwarmen met de binnenventilator uitgeschakeld, naar buiten.

2 Selecteer u de bedrijfsstand.

Duw enkele malen op de knop Menu en selecteer de bedrijfsstand.

- De actuele bedrijfsstand knippert. Steeds wanneer u op de instelknop drukt, verandert de bedrijfsstand en het bijbehorende pictogram als volgt:

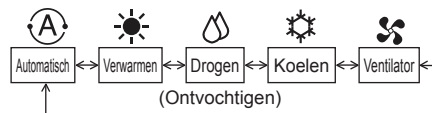

- Drukt u 30 seconden lang niet op een knop, dan eindigt de bedrijfsstand.

3 Selecteer de ventilatorsnelheid

Duo enkele malen op de knop Menu en selecteer de stand Ventilatorsnelheid.

- De indicator van de actuele ventilatorsnelheid knippert. Steeds wanneer u op de instelknop drukt, verandert de stand Ventilatorsnelheid als volgt:
- Welke ventilatorsnelheden u kunt kiezen hangt af van de aan te sluiten binnenunits.
- "Auto" kan niet worden gekozen in de stand Ventileren.
- Drukt u 30 seconden lang niet op een knop, dan eindigt de stand Ventilatorsnelheid.

4 Selecteer de temperatuur

Duw op de instelknop als u de temperatuur wilt afstellen.

- Het bereik voor de temperatuurinstelling is 18,0°C tot 29,0°C.
- De temperatuur kan worden ingesteld in stappen van 0,5°C.

OPMERKING

Automatisch omschakelen

- In de automatische stand kiest de unit de bedrijfsfunctie (koelen, verwarmen of alleen ventileren) op basis van de door de gebruiker ingestelde temperatuur.
- Als de werking in de automatische stand niet comfortabel is, kunt u ook handmatig de gewenste instellingen bepalen.

Koeling

- Als koeling nodig is, start de unit ongeveer 1 minuten nadat de stand is geselecteerd.
- Wanneer de kamertemperatuur de ingestelde temperatuur bereikt, stopt de buitenunit en werkt de ventilator van de binnenunit op zeer lage snelheid.

Verwarming

- Als verwarming nodig is, start de unit ongeveer 3 tot 5 minuten nadat de stand is geselecteerd.
- Nadat het verwarmen is gestopt, kan de fan nog ongeveer 30 seconden blijven draaien.
- Wanneer de kamertemperatuur de ingestelde temperatuur bereikt, stopt de buitenunit en werkt de ventilator van de binnenunit op zeer lage snelheid.
- Tijdens het ontdooien stopt de ventilator zodat er geen koude lucht wordt uitgeblazen. ("Pre-Verwarming" wordt weergegeven.)

Wanneer u het apparaat weer start na stilstand

Wanneer u de unit onmiddellijk na stilstand wilt starten, kan de unit de volgende 3 minuten niet starten zodat de compressor wordt beschermd.

■ 8°C Werking (Voor voorverwarming van object)

De airconditioner kan in de stand Verwarmen de verwarmingstemperatuur regelen tot ongeveer 8°C. De stand verwarmen tot 8°C moet worden ingesteld met de bedrade afstandsbediening. Vraag de instellingen aan de installateur of de dealer volgens de installatiehandleiding van de binnenunit.

Start

- 1 Stel in de stand Verwarmen de weergegeven temperatuur in op 18°C door op de insteltoets [▽] te drukken.
- 2 Stel de weergegeven temperatuur in op 8°C door gedurende minstens vier seconden op de toets [▽] te drukken.

Stop

- 1 Stel de weergegeven temperatuur in op 18°C door op de insteltoets [△] te drukken.
 - De airconditioner keert terug naar de normale stand Verwarmen. Selecteer een gewenste temperatuur en bedrijfsstand.

OPMERKING

- De temperatuur van de uitgeblazen lucht is lager dan die temperatuur bij normale verwarming.
- De kamertemperatuur geldt mogelijk niet gelijkmatig over het vertrek, afhankelijk van de plaats van installatie van de afstandsbediening.
- De kamertemperatuur bereikt mogelijk geen 8°C, afhankelijk van de grootte van de kamer of de installatieomstandigheden.
- De ventilatorsnelheid kan worden ingesteld tijdens het 8°C verwarmen. 8°Cverwarming wordt geannuleerd in de volgende gevallen.
 - Wanneer de werking wordt gestopt met de toets AAN/UIT.
 - Wanneer een andere bedrijfsstand wordt geselecteerd.
 - Wanneer de temperatuurinstelling of de bedrijfsstand wordt gewijzigd of de werking wordt gestart/gestopt via de draadloze afstandsbediening of de afstandsbediening voor centrale regeling.
- Wanneer deze bedieningsstand wordt gebruikt, let dan goed op de juiste werkingstijden, en aanbevolen wordt de unit regelmatig door servicepersoneel te laten onderhouden.

4 Bediening OFF-timer

OFF-timer: De binnenunit stopt wanneer de ingestelde tijd wordt bereikt.

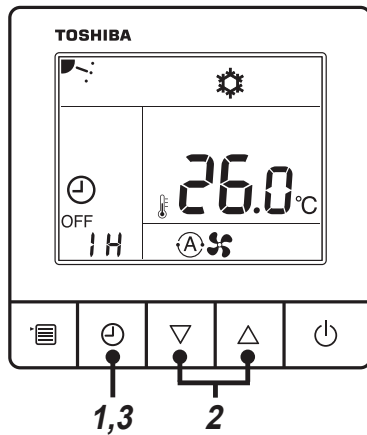

1 OFF timer knop

Duw op de knop OFF-timer wanneer de airconditioner werkt.

- "⏸" en lampje "OFF" en "SETTING" en timer-indicator knipperen.

2 Selecteer de OFF-timer-tijd

Duw op de instelknop en stel de tijd in.

- De OFF-timer-tijd kan worden ingesteld op 0,5 uur (30 min), 1 uur, 2 uur,... tot 24 uur.
- Drukt u 30 seconden lang niet op een knop, dan wordt de instelling van de OFF-timer geannuleerd.

3 Duw op de knop OFF-timer

"SETTING" verdwijnt, de timer-indicator verandert van knipperen in branden, en de OFF-timer begint te lopen.

- De timer-indicator op de OFF-timer wordt weergegeven terwijl de timer aftelt.

■ De timer annuleren

1 Duw op de knop OFF-timer

De timer-indicator verdwijnt.

OPMERKING

Ook als de airconditioner wordt in- of uitgeschakeld met de knop ON/OFF terwijl de OFF-timer loopt, blijft de OFF-timer lopen.

5 Aanpassing van de uitblaasrichting

U kunt de prestaties van Koelen / Verwarmen verbeteren door de voor de verschillende toepassingen de lamelhoek aan te wijzigen. **Kenmerken van de lucht: Koele lucht daalt, en warme lucht stijgt.**

⚠ OPGELET

Richt de lamel horizontaal tijdens Koelen

Is de lamel voor het koelen omlaag is gericht, kan er zich condens op het oppervlak van de luchtuitlaat of de lamel vormen, die naar beneden druppelt.

OPMERKING

- Is de lamel voor het verwarmen horizontaal gericht, zal het vertrek misschien niet gelijkmatig worden verwarmd.
- Raak de lamel niet met uw handen aan. Dat zou een storing kunnen veroorzaken. Pas de hoek aan met behulp van de afstandsbediening.

De richting van de lamel en de functie Automatisch zwenken instellen

1

Duw enkele malen op de knop Menu en selecteer de stand Windrichting zodat de indicator van deze stand knippert.

2

Duw vervolgens enkele malen op de instelknop zodat de richting van de lamel verschijnt, zoals wordt getoond in onderstaande afbeelding.

- Drukt u 30 seconden lang niet op een knop, dan eindigt de stand Windrichting.

▼ Voor verwarmen

De lamel kan in zes stappen worden afgesteld. Richt de lamel naar beneden. Als de lamel niet naar beneden is gericht, zal de warme lucht misschien niet de vloer bereiken.

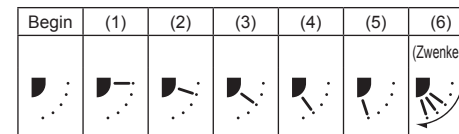

Werkingstoestand	Beschikbare richtingen
HEAT, FAN	(1) ↔ (2) ↔ (3) ↔ (4) ↔ (5) ↔ (6)

▼ Voor koelen

De lamel kan in vier stappen worden afgesteld. Richt de lamel horizontaal. Is de lamel omlaag is gericht, dan kan er zich condens op het oppervlak van de luchtuitlaat, die naar beneden druppelt. Als u instelt dat de lamel vergrendeld wordt in positie (1), wordt de ventilatorsnelheid beperkt zodat het plafond niet vervuild raakt.

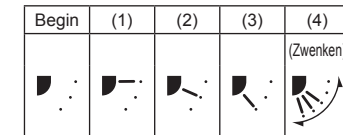

Werkingstoestand	Beschikbare richtingen
COOL, DRY	(1) ↔ (2) ↔ (3) ↔ (4)

▼ Voor ventileren

De lamel kan in zes stappen worden afgesteld. Selecteer een windrichting.

■ Automatisch zwenken

De indicator SWING wordt weergegeven en de lamel begint heen en weer te bewegen.



▼ Bij Koelen

Richt de lamel horizontaal.

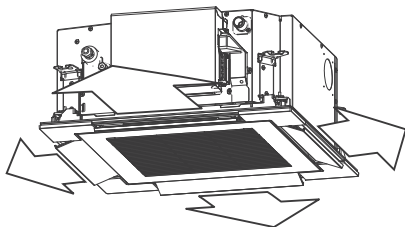

▼ Bij Verwarmen

Richt de lamel naar beneden.

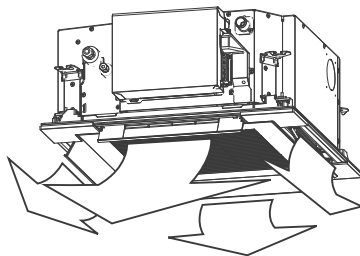

- De lamel sluit zichzelf wanneer de unit wordt uitgeschakeld.
- In de stand Voorverwarmen wijst de lamel omhoog. De indicator Swing (Zwenken) verschijnt op de afstandsbediening, ook in de stand Voorverwarmen, maar de lamel gaat pas zwenken wanneer het voorverwarmen is voltooid.

OPMERKING

- Wanneer u de lamel stilzet, sluit deze zich.
- De lamel komt automatisch in de horizontale of de gesloten stand wanneer u de stand Verwarmen, Ontdooien start, of wanneer de ingestelde temperatuur gelijk aan de kamertemperatuur wordt. Als u de zwenk- of de windrichting op dit moment instelt, verschijnt de instelling op het display van de afstandsbediening, maar de lamel beweegt niet. Wanneer de normale stand voor Verwarmen, die warme lucht blaast, wordt gestart, wordt de lamel in de ingestelde uitblaasrichting gezet.
- Wanneer ontdooien wordt uitgevoerd tijdens het verwarmen, wordt de lamel automatisch gesloten zodat er minder koude lucht uit de binneneunit komt.
- Als Verwarmen wordt uitgevoerd minder dan 12 uur nadat de circuitonderbreker is ingeschakeld, wanneer de buitentemperatuur laag is, kan de lamel zich onmiddellijk automatisch sluiten na het begin van het verwarmen zodat er minder koude lucht verloren gaat.

■ Informatie

De volgende functies vragen een verbinding met afstandsbediening RBC-AMTU * en RBC-AMSU***. Vraag nader advies aan de dealer bij wie u het product hebt aangeschaft.**

- Selectie van individuele unit bij groepsregeling
- Individuele instelling van stand lamellen (windrichting)
- Instelling zwenktype
- Instelling lamelvergrendeling (niet zwenken)

6 Onderhoud

⚠ WAARSCHUWING

Bij het reinigen van de luchtfilter en andere onderdelen van de luchtfilter is gevaarlijk werk op hoge plaatsen nodig. Laat dit dus uitvoeren door iemand die daartoe opgeleid is. Probeer niet dit zelf te doen.

⚠ OPGELET

Druk niet op knoppen met natte handen.
Dit zou namelijk een elektrische schok kunnen geven.

De luchtfilters reinigen

- Wanneer de filterindicator wordt weergegeven op de afstandsbediening, moet u de luchtfilters reinigen. (Alleen afstandsbedieningen RBC-AMTU*** en RBC-AMSU***.)
- Wanneer filters verstopt zijn, zal de unit minder goed koelen en verwarmen.

Wanneer u de unit lang niet gebruikt

1. Laat de ventilator een paar uur draaien zodat de binnenkant van de unit droogt.
2. Zet de airconditioner stil met de afstandsbediening en schakel de circuitonderbreker uit.
3. Reinig de luchtfilters en plaats weer terug.

Voor de start van het seizoen waarin wordt gekoeld

Reinig de afvoerbak

- Raadpleeg de plaats van aankoop.
(Vocht kan niet goed worden afgevoerd indien de afvoerbak of afvoer verstopt is. De afvoer overstroomt dan mogelijk waardoor de muur of vloer nat wordt. Reinig de afvoerbak voordat het seizoen voor het koelen start.)

Controleer regelmatig!

- Na verloop van tijd kunnen bepaalde onderdelen slijten of verslechteren en een onjuiste werking of slechte afvoer van condensvocht veroorzaken, afhankelijk van de warmte, vochtigheid en stof.
- Behalve het normale onderhoud wordt het derhalve aanbevolen de unit regelmatig te laten inspecteren en onderhouden door de plaats van aankoop.

OPMERKING

Voor behoud van het milieu wordt het sterk aanbevolen de gebruikte binnen- en buitenunit van de airconditioner regelmatig te reinigen en te onderhouden zodat een efficiënte werking van de airconditioner is gewaarborgd. Wanneer de airconditioner voor een lange tijd wordt gebruikt, wordt regelmatig onderhoud (eenmaal per jaar) aanbevolen.

Controleer ook regelmatig de buitenunit op roest en krassen en, indien nodig, verwijder u deze of brengt u een roestbestendige laag aan.

Als algemene regel geldt dat wanneer de binnenunit minimaal 8 uur per dag wordt gebruikt, u de binnen- en buitenunit minstens elke drie maanden moet reinigen. Laat een professional deze reinigings- en onderhoudswerken uitvoeren.

Dit onderhoud kan de levensduur van het product verlengen hoewel de eigenaar voor de kosten moet opdraaien. Als de binnen- en buitenunits niet regelmatig gereinigd worden, zal dit leiden tot slechte prestaties, bevroering, waterlekkage en compressorstoringen.

Onderhoudslijst

Onderdeel	Eenheid	Controleer (kijken / luisteren)	Onderhoud
Hitte-uitwisselaar	Binnen / buiten	Stof / vuil verstopping, krassen	Was de warmtewisselaar als hij verstopt is.
Ventilatormotor	Binnen / buiten	Geluid	Neem de gepaste maatregelen als u abnormale geluiden hoort.
Filter	Binnen	Stof / vuil, breuk	<ul style="list-style-type: none"> • Was de filter met water als hij vervuild is. • Vervang hem als hij beschadigd is.
Ventilator	Binnen	<ul style="list-style-type: none"> • Trillingen, evenwicht • Stof / vuil, uitzicht 	<ul style="list-style-type: none"> • Vervang de ventilator als de trillingen of het evenwicht te erg worden. • Borstel de ventilator af of was hem als hij vervuild is.
Luchtinlaat-/ uitlaatroosters	Binnen / buiten	Stof / vuil, krassen	Herstel of vervang ze als ze vervormd of beschadigd zijn.
Afvoerbekken	Binnen	Stof / vuil verstopping, vervuiling van de afvoer	Reinig het afvoerbekken en controleer de aflopende leiding voor een vlotte afvoer.
Sierpaneel, jaloezieën	Binnen	Stof / vuil, krassen	Was ze als ze vervuild zijn of breng een deklaag aan ter herstelling.
Buitenkant	Buiten	<ul style="list-style-type: none"> • Roest, isolatie die afschilfert • Deklaag die afschilfert / omhoog komt 	Breng een deklaag aan ter herstelling.

7 Oplossen van problemen

Controleer de hieronder beschreven punten alvorens voor reparatie te bellen.

	Symptoom	Oorzaak	
Dit duidt niet op een defect.	Buitenunit	<ul style="list-style-type: none"> • Afvoer van witte, mistige, koude lucht of water. • U hoort het geluid van het lekken van lucht. • U hoort ruis bij het inschakelen van de unit. 	<ul style="list-style-type: none"> • De ventilator van de buitenunit stopt automatisch en er wordt ontdooid. • De solenoïdeklep werkt wanneer het ontdooiden start of stopt. • De buitenunit wordt voor de werking voorbereid.
	Binnenunit	<ul style="list-style-type: none"> • U hoort soms een zoemend geluid. • U hoort een klikkend geluid. • De uitgeblazen lucht heeft een vreemde geur. • Lamellen sluiten automatisch tijdens het verwarmen 	<ul style="list-style-type: none"> • Bij het starten van de unit, tijdens de werking of direct na het stoppen hoort u mogelijk geluid dat lijkt op het stromen van water of wordt het bedrijfspgeluid mogelijk een paar minuten na het starten iets harder. Dit is het geluid van het stromende koelmiddel of de afvoer van de ontvochtiger. • Dit is het geluid dat wordt opgewekt wanneer de warmtewisselaar, enz. iets uitzetten en inkrimpen vanwege de verandering in temperatuur. • Er kunnen zich diverse geuren van bijvoorbeeld wanden, vloerbedekking, kleding, sigaretten en cosmetica aan de airconditioner hechten. <p>In de volgende gevallen sluiten de lamellen automatisch zodat er minder koude lucht uit de binnenunit valt.</p> <ul style="list-style-type: none"> • Bij ontdooiden tijdens verwarmen. • Onmiddellijk na het begin van verwarmen minder dan 12 nadat de circuitonderbreker is ingeschakeld wanneer de buitentemperatuur laag is.
Dit duidt niet op een defect.	De unit werkt niet	<ul style="list-style-type: none"> • Is de stroom uitgevallen? • Is de zekering (circuitonderbreker) doorgeslagen? • Is de beveiligingsvoorziening geactiveerd? (De inbedrijf-indicator en  knipperen op de afstandsbediening.) 	<ul style="list-style-type: none"> • Is de luchtinlaat of luchtuitlaat van de buitenunit verstopt? • Staat er een deur of raam open? • Is het luchtfilter verstopt met stofdeeltjes? • Is "Low" voor het luchtvolume ingesteld? Of is bedrijfsstand "Fan" ingesteld? • Is een goede gewenste temperatuur ingesteld?
	De kamer wordt niet gekoeld of verwarmd.		

Indien er na het controleren van de punten hierboven iets vreemds is, stop dan de werking van de unit, schakel de circuitonderbreker uit, raadpleeg de plaats van aankoop en vertel het modelnummer en probleem of symptoom. Probeer de unit niet zelf te repareren. Dit is namelijk uitermate gevaarlijk. Als een controle-indicator (bijvoorbeeld EG i, FG i, HG i) op het display van de afstandsbediening verschijnt, geef deze informatie dan tevens door aan de dealer.

Stop de werking van de unit direct, schakel de circuitonderbreker uit en raadpleeg de plaats van aankoop in geval van een van de volgende problemen/omstandigheden.

- De schakelaar werkt niet goed.
- De circuitonderbreker (zekering) brandt regelmatig door.
- Er is per ongeluk een voorwerp, vloeistof of water in de unit gekomen.
- De unit werkt niet, zelfs nadat het probleem waardoor het beschermingscircuit werd geactiveerd is opgelost.
- Andere abnormale omstandigheden.

■ Controles

Als er zich een probleem voordoet met de airconditioner, geeft de OFF-timerindicator afwisselend de controlecode en het nr. van de binneneenheid weer waarin het probleem zich heeft voorgedaan.

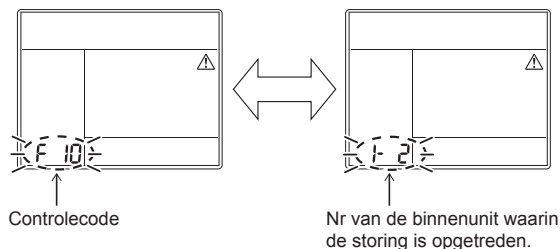

■ Verslag van eerder opgeloste problemen en bevestiging

U kunt met de volgende procedure controleren welke problemen eerder zijn opgelost, als er zich een probleem voordoet met de airconditioner.

(In het verslag van eerder opgeloste problemen zijn maximaal 4 voorvallen vastgelegd.)

U kunt dit verslag inzien terwijl de unit actief is of wanneer de werking is stilgezet.

- Als u het verslag van eerder opgeloste problemen inzien terwijl de OFF-timer is ingeschakeld, wordt de OFF-timer uitgeschakeld.

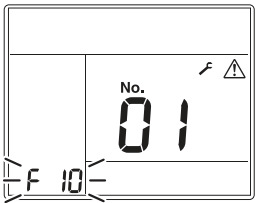
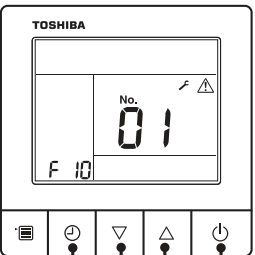
Procedure	Beschrijving van werking
1	<p>Duw langer dan 10 seconden op de knop van de OFF-timer en in het scherm verschijnen de aanduidingen dat de stand voor het verslag van eerder opgeloste problemen is ingeschakeld.</p> <p>Als [Service check] wordt weergegeven, wordt de stand Historie Opgeloste problemen ingeschakeld.</p> <ul style="list-style-type: none"> • [01: Volgorde van verslag van eerder opgeloste problemen] verschijnt in de temperatuurandauiding. • De indicator van de OFF-timer toont afwisselend de [controlecode] en [het nummer van de binneneenheid] waarin het probleem zich heeft voorgedaan. 
2	<p>Telkens wanneer de instelknop wordt ingedrukt, wordt de opgeslagen probleemoplossingshistorie weergegeven. De probleemoplossingshistorie verschijnt in volgorde van [01] (meest recente) naar [04] (minst recente).</p> <p>! OPGELET</p> <p>Duw in de stand voor het verslag van eerder opgeloste problemen NIET langer dan 10 seconden op de knop Menu omdat u dan het gehele verslag van eerder opgeloste problemen van de binneneenheid wist.</p> 
3	<p>Druk, nadat u het verslag bekeken hebt, op de knop ON/OFF en ga terug naar de normale stand.</p> <ul style="list-style-type: none"> • Als de airconditioner in werking is, blijft de unit werken ook als u op de knop ON/OFF drukt. <p>U kunt de werking stilzetten door nogmaals op de knop ON/OFF te drukken.</p>

8 Bediening en Werking

▼ Controle alvorens gebruik

- Controleer of de aarddraad is ontkoppeld.
- Controleer of de luchtfilter geplaatst is.
- Schakel de circuitonderbreker ten minste 12 uur alvorens het starten van de unit in.

▼ 3 minuten beschermingsfunctie

De beveiligingsfunctie van drie minuten voorkomt dat de airconditioner kan gestart worden in de eerste drie minuten nadat de hoofdschakelaar / stroomonderbreker ingeschakeld is om de airconditioner te herstarten.

▼ Stroomonderbreking

De werking van de unit stopt indien de stroom wordt onderbroken.

- Om het toestel opnieuw te starten, drukt u op de ON / OFF-toets op de afstandsbediening.
- Bliksem of de nabijheid van een draadloze mobiele telefoon kunnen de werking van het toestel verstoren. Schakel de hoofdschakelaar of de stroomonderbreker uit en opnieuw in. Druk op de ON / OFF-toets van de afstandsbediening om opnieuw op te starten.

▼ Ontdooien

Als de buitenunit tijdens het verwarmen bevroert, zal de functie ontdooien automatisch (gedurende ongeveer 2 tot 10 minuten) worden ingeschakeld om de verwarmingscapaciteit op peil te houden.

- De ventilatoren van zowel de binnen- als de buitenunit stoppen tijdens het ontdooien.
- Tijdens het ontdooien, de ventilator van de binnenunit / buitenunit stopt en de lamellen van de binnenunit sluiten.
- Tijdens het ontdooien, stroomt het water via de onderplaat van de buitenunit weg.

▼ Verwarmingscapaciteit

Tijdens het verwarmen wordt de warmte van buiten geabsorbeerd en naar de kamer gestuurd. Het hittepompsysteem gebruikt deze manier van verwarmen. Bij te lage buitentemperaturen verdient het aanbeveling om aanvullende verwarmingsapparatuur te gebruiken in combinatie met de airconditioner.

▼ Gebruiksomstandigheden voor de airconditioner

Gebruik de airconditioner voor optimale prestaties bij volgende temperaturomstandigheden:

Raadpleeg de gecombineerde installatiehandleiding van de buitenunits voor gegevens over de buitentemperatuur.

Stand Koelen	Buitentemperatuur : -15°C tot 46°C (drogekleptemp.)
	Ruimtetemperatuur : 21°C tot 32°C (drogekleptemp.), 15°C tot 24°C (nattekleptemp.)
	[OPGELET] Relatieve luchtvochtigheid in de kamer – lager dan 80%. Als de airconditioner bij temperaturen buiten dat bereik wordt gebruikt, kan zich condenswater vormen op het oppervlak van de airconditioner.
Stand verwarmen	Buitentemperatuur : -15°C tot 15°C (nattekleptemp.)
	Ruimtetemperatuur : 15°C tot 28°C (drogekleptemp.)

Als de airconditioner niet onder bovenstaande omstandigheden wordt gebruikt, kan de beveiliging in werking treden.

▼ Beveiliging

- Stopt de werking als de airconditioner overbelast raakt.
- Als de beveiliging in werking treedt, stopt de werking van de unit en knipperen de inbedrijf-indicator en controle-indicator op de afstandsbediening.

▼ Als de beveiliging geactiveerd is

- Schakel de circuitonderbreker uit en inspecteer. Het voortzetten van het gebruik kan een onjuiste werking veroorzaken.
- Controleer of de luchtfilter geplaatst is. Daarbij kan de hittewisselaar door stof verstopt zijn waardoor er water gaat lekken.

Tijdens koelen

- De luchtinlaat en / of luchtuitlaat van de buitenunit zijn / is geblokkeerd.
- Er blaast voortdurend sterke wind tegen de uitlaat van de buitenunit.

Tijdens het verwarmen

- Het luchtfilter is door veel stof verstopt.
- De luchtinlaat en / of luchtuitlaat van de binneneenheid zijn / is geblokkeerd.

▼ Schakel de stroomonderbreker niet uit

- Tijdens het gebruiksseizoen van de airconditioner moet u de circuitonderbreker in de AAN-stand geschakeld houden en de ON / OFF toets van de afstandsbediening voor het in- en uitschakelen gebruiken.

▼ Let op sneeuw en het bevroren van de buitenunit

- De luchtinlaat en -uitlaat van de buitenunit kunnen in de winter door sneeuw worden bedekt of bevroren. De unit zal onjuist functioneren of slecht verwarmen indien er sneeuw of ijs op de buitenunit is.
- Controleer derhalve in de winter dat water goed via de aftapslang wegloopt en er geen water wat kan bevroren achterblijft. Bevroren water in de aftapslang of in de buitenunit veroorzaakt een onjuiste werking of slechte verwarming.

9 Installeren

Installeer de airconditioner niet op de volgende plaatsen

- Installeer de airconditioner niet op minder dan 1 m van een tv, stereo-installatie of radio. Op die plaatsen zou de ruis van de airconditioner een nadelig effect kunnen hebben op de werking van die apparatuur.
- Installeer de airconditioner niet in de buurt van hoogfrequente apparatuur (naaimachine of professionele massageapparatuur enz.). De werking van de airconditioner kan erdoor verstoord worden.
- Installeer de airconditioner niet in een vochtige of oliehoudende omgeving of op een plaats waar stoom, roet of bijtende gassen opgewekt worden.
- Installeer de airconditioner niet in een zoute omgeving, zoals aan de kust.
- Installeer de airconditioner niet op een plaats waar veel machineolie wordt gebruikt.
- Installeer de airconditioner niet op een plaats die gewoonlijk blootgesteld wordt aan sterke wind, zoals aan de kust.
- Installeer de airconditioner niet op plaatsen waar veel zwavelhoudende gassen worden opgewekt, zoals in een kuuroord.
- Installeer de airconditioner niet op een vaartuig of in een mobiele kraan.
- Installeer de airconditioner niet in een atmosfeer met een hoog gehalte aan zuren of basen (in een gebied met geisers of in de nabijheid van een chemicaliënfabriek, of op een plaats waar veel verbrandingsgassen uitgestoten worden). De aluminium vin en de koperen leiding van de warmtewisselaar kunnen aangetast worden.
- Installeer de airconditioner niet dicht bij een obstakel (ventilatiegat, lichtapparatuur, enz.) die het uitblazen van lucht kunnen hinderen. (Een onstandvastige luchtstroom kan de werking van het toestel verminderen of uitschakelen.)
- Gebruik deze airconditioner niet voor speciale doeleinden zoals het conserveren van voedsel, precisieinstrumenten of kunstobjecten, het fokken van dieren of kweken van planten. (Het kan de kwaliteit van de bewaarde materialen aantasten.)
- Installeer de airconditioner niet boven een voorwerp dat niet nat mag worden. (Bij een luchtvochtigheid vanaf 80% of wanneer de afvoeropening verstopt is, kan er condenswater uit de binnenunit lopen.)
- Installeer de airconditioner niet op een plaats waar een natuurlijk oplosmiddel gebruikt wordt.
- Installeer de airconditioner niet dicht bij deuren of ramen die aan vochtige buitenlucht blootgesteld zijn. Er kan condenswater op de airconditioner ontstaan.
- Installeer de airconditioner niet op een plaats waar vaak een bijzondere spray verstoven wordt.

Houd rekening met ruis of trillingen

- Installeer de airconditioner niet op een plaats waar het geluid van de buitenunit of de hete lucht van de luchtuitlaat overlast voor de burens veroorzaakt.
- Installeer de airconditioner op een stevige en stabiele ondergrond om te voorkomen dat resonantie, het motorgeluid en trillingen overgebracht worden.
- Als een binnenunit in werking is, kunnen de andere binnenunits ook enig geluid produceren, hoewel die niet in werking zijn.

10 Specificaties

Model	Geluidsdrukkniveau (dBA)		Gewicht (kg) Hoofdunit (Plafondpaneel)
	Koelen	Verwarmen	
RAS-M10S4MUVG-E	*	*	16 (4)
RAS-M13S4MUVG-E	*	*	16 (4)
RAS-M16S4MUVG-E	*	*	16 (4)

* Onder 70 dBA

Waarschuwingen over lekkage van koelmiddel

Controle concentratielimiet

De ruimte waarin de airconditioner wordt geïnstalleerd vereist een ontwerp waarbij de concentratie van koelgaslekken een bepaalde grens niet mag overschrijden.

Het koelmiddel R32 dat wordt gebruikt in de airconditioner is veilig, niet-toxisch en het ammoniakniveau is niet brandbaar, en wordt niet beperkt door de wetgeving die wordt opgelegd om de ozonlaag te beschermen. Omdat het apparaat niet alleen lucht bevat, bestaat er een risico op verstikking indien de concentratie ervan excessief zou stijgen. Verstikking door lekkage van R32 is bijna onbestaand. Door de recente toename van het aantal gebouwen met een hoge concentratie, is er een grote vraag naar multifunctionele airconditioningsystemen vanwege de behoefte aan effectief gebruik van het vloeroppervlak, individuele bediening, energiebesparing door een lager warmteverbruik en elektriciteitstransport, enz.

Het belangrijkste is dat multifunctionele airconditioningsystemen een grote hoeveelheid koelmiddel gebruiken in vergelijking met conventionele individuele airconditioners. Als er één enkele binnenunit geïnstalleerd moet worden in een kleine ruimte, selecteer dan een geschikt model en een geschikte installatieprocedure zodat de concentratie koelmiddel in de kamer de veiligheidslimiet in het geval van een koelmiddellekkage niet overschrijdt (en in geval van een noodsituatie kunnen er dan tijdig maatregelen worden genomen voordat er letsel wordt veroorzaakt).

In een ruimte waar de concentratielimiet overschreden kan worden, zorgt u voor een opening met aangrenzende ruimtes of installeert u mechanische ventilatie in combinatie met een gaslekdetector. De concentratie wordt hieronder vermeld.

$$\frac{\text{Totale hoeveelheid koelmiddel (kg)}}{\text{Minimaal volume van de ruimte waarin de binnenunit geïnstalleerd wordt (m}^3\text{)}} \leq \text{Concentratielimiet (kg/m}^3\text{)}$$

De concentratielimiet van R32 dat wordt gebruikt in multifunctionele airconditioners is 0,3 kg/m³.

▼ OPMERKING 1

Als er 2 of meer koelsystemen in één koelapparaat aanwezig zijn, zijn de waarden van het koudemiddel op elk onafhankelijk apparaat van toepassing.

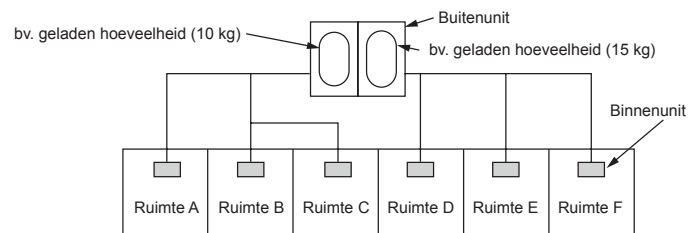

Voor de vullingshoeveelheid in dit voorbeeld:

De mogelijke hoeveelheid gelekt koelgas in ruimtes A, B en C is 10 kg.

De mogelijke hoeveelheid gelekt koelgas in ruimtes D, E en F is 15 kg.

▼ OPMERKING 2

De normen voor de minimale hoeveelheid ruimte zijn als volgt.

- 1) Geen verdeling (gearceerde gedeelte)

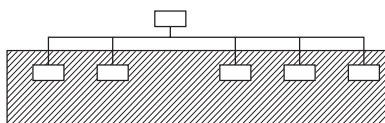

BELANGRIJK

- 2) Wanneer er een effectieve opening met een aangrenzende ruimte is voorzien voor ventilatie van lekkend koelgas (een opening zonder deur of een opening die groter is dan 0,15% dan de respectievelijke vloeroppervlakten aan de bovenzijde of onderzijde van de deur).

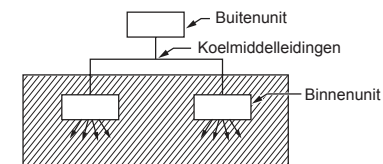

- 3) Als er een binnenunit is geïnstalleerd in elke verdeelde ruimte en de koelleidingen met elkaar verbonden zijn, moet de waarde worden toegepast op de kleinste ruimte. Maar als mechanische ventilatie in combinatie met een gaslekdetector geïnstalleerd is in de kleinste ruimte waar de concentratielimiet overschreden is, moet de waarde worden toegepast op de volgende kleinste ruimte.

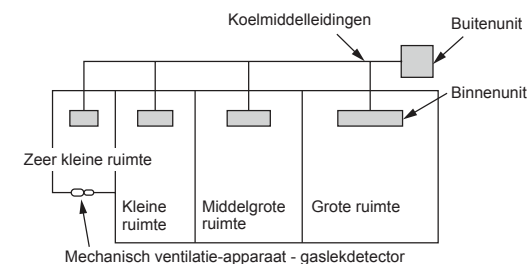

▼ OPMERKING 3

Het minimale binnenvloeroppervlak in vergelijking met de hoeveelheid koelmiddel is ongeveer als volgt: (Wanneer het plafond 2,7 m hoog is)

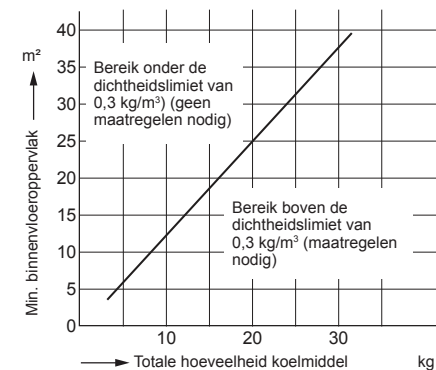

■ Bevestiging van installatie van binnenuit

Controleer voordat u aan de klant levert het adres en de installatie van de binnenuit, die nu is geïnstalleerd en vul het controleblad in (Onderstaande tabel). De gegevens van vier units kunnen op dit controleblad worden ingevuld. Kopieer dit blad afhankelijk van het aantal binnenuits. Als het geïnstalleerde systeem een systeem is van groepsbediening, gebruik dan dit blad door elk van de lijnsystemen in te vullen in elk installatiehandleiding dat aan de andere binnenuits is bevestigd.

VEREISTEN

Dit controleblad is vereist voor onderhoud na de installatie. Denk eraan dit blad in te vullen en vervolgens het installatiehandleiding aan de klant te overhandigen.

Controleblad installatie binnenuit

Binnenuit		Binnenuit		Binnenuit		Binnenuit	
Naam van ruimte		Naam van ruimte		Naam van ruimte		Naam van ruimte	
Model		Model		Model		Model	
Controleer binnenuit-adres. (Zie voor de controlemethode TE GEBRUIKEN CONTROLERUFUNCTIES in deze handleiding.) * In het geval van een enkelvoudig systeem is het noodzakelijk het adres van de binnenuit in te voeren. (CODE NO.: Lijn [12], Binnen [13], Groep [14], Centrale regeling [03])							
Lijn	Binnen	Groep	Lijn	Binnen	Groep	Lijn	Binnen
Centraal regeladres		Centraal regeladres		Centraal regeladres		Centraal regeladres	
Diverse installaties		Diverse installaties		Diverse installaties		Diverse installaties	
Heeft u de installatie voor een hoog plafond gewijzigd? Indien niet, zet dan markering [x] in [NO CHANGE] (Geen verandering), respectievelijk, zet markering [x] in [ITEM] in het geval van verandering. (Zie voor de controlemethode TE GEBRUIKEN CONTROLERUFUNCTIES in deze handleiding.) * In het geval van vervanging van jumper-plugs microcomputer-PC-Prinplaat van binnenuit, wordt de installatie automatisch gewijzigd.							
Installatie Hoog plafond (CODE No. [5d]) <input type="checkbox"/> NO CHANGE <input type="checkbox"/> STANDARD <input type="checkbox"/> HIGH CEILING 1 <input type="checkbox"/> HIGH CEILING 3		Installatie Hoog plafond (CODE No. [5d]) <input type="checkbox"/> NO CHANGE <input type="checkbox"/> STANDARD <input type="checkbox"/> HIGH CEILING 1 <input type="checkbox"/> HIGH CEILING 3		Installatie Hoog plafond (CODE No. [5d]) <input type="checkbox"/> NO CHANGE <input type="checkbox"/> STANDARD <input type="checkbox"/> HIGH CEILING 1 <input type="checkbox"/> HIGH CEILING 3		Installatie Hoog plafond (CODE No. [5d]) <input type="checkbox"/> NO CHANGE <input type="checkbox"/> STANDARD <input type="checkbox"/> HIGH CEILING 1 <input type="checkbox"/> HIGH CEILING 3	
Heeft u het tijdstip van verlichting van filterreken gewijzigd? Indien niet, zet dan markering [x] in [NO CHANGE] (Geen verandering), respectievelijk, zet markering [x] in [ITEM] in het geval van verandering. (Zie voor de controlemethode TE GEBRUIKEN CONTROLERUFUNCTIES in deze handleiding.)							
Tijdstip van verlichting filterreken (CODE No. [011]) <input type="checkbox"/> NO CHANGE <input type="checkbox"/> NONE <input type="checkbox"/> 150H <input type="checkbox"/> 2500H <input type="checkbox"/> 5000H <input type="checkbox"/> 10000H		Tijdstip van verlichting filterreken (CODE No. [011]) <input type="checkbox"/> NO CHANGE <input type="checkbox"/> NONE <input type="checkbox"/> 150H <input type="checkbox"/> 2500H <input type="checkbox"/> 5000H <input type="checkbox"/> 10000H		Tijdstip van verlichting filterreken (CODE No. [011]) <input type="checkbox"/> NO CHANGE <input type="checkbox"/> NONE <input type="checkbox"/> 150H <input type="checkbox"/> 2500H <input type="checkbox"/> 5000H <input type="checkbox"/> 10000H		Tijdstip van verlichting filterreken (CODE No. [011]) <input type="checkbox"/> NO CHANGE <input type="checkbox"/> NONE <input type="checkbox"/> 150H <input type="checkbox"/> 2500H <input type="checkbox"/> 5000H <input type="checkbox"/> 10000H	
Heeft u de veranderwaarde van de detectietemperatuur gewijzigd? Indien niet, zet dan markering [x] in [NO CHANGE] (Geen verandering), respectievelijk, zet markering [x] in [ITEM] in het geval van verandering. (Zie voor de controlemethode TE GEBRUIKEN CONTROLERUFUNCTIES in deze handleiding.)							
Installatie veranderwaarde van, detectietemperatuur (CODE NO. [06]) <input type="checkbox"/> NO CHANGE <input type="checkbox"/> NO SHIFT <input type="checkbox"/> +1°C <input type="checkbox"/> +2°C <input type="checkbox"/> +3°C <input type="checkbox"/> +4°C <input type="checkbox"/> +5°C <input type="checkbox"/> +6°C		Installatie veranderwaarde van, detectietemperatuur (CODE NO. [06]) <input type="checkbox"/> NO CHANGE <input type="checkbox"/> NO SHIFT <input type="checkbox"/> +1°C <input type="checkbox"/> +2°C <input type="checkbox"/> +3°C <input type="checkbox"/> +4°C <input type="checkbox"/> +5°C <input type="checkbox"/> +6°C		Installatie veranderwaarde van, detectietemperatuur (CODE NO. [06]) <input type="checkbox"/> NO CHANGE <input type="checkbox"/> NO SHIFT <input type="checkbox"/> +1°C <input type="checkbox"/> +2°C <input type="checkbox"/> +3°C <input type="checkbox"/> +4°C <input type="checkbox"/> +5°C <input type="checkbox"/> +6°C		Installatie veranderwaarde van, detectietemperatuur (CODE NO. [06]) <input type="checkbox"/> NO CHANGE <input type="checkbox"/> NO SHIFT <input type="checkbox"/> +1°C <input type="checkbox"/> +2°C <input type="checkbox"/> +3°C <input type="checkbox"/> +4°C <input type="checkbox"/> +5°C <input type="checkbox"/> +6°C	
Plaatsing in het systeem van onderdelen die apart verkrijgbaar zijn		Plaatsing in het systeem van onderdelen die apart verkrijgbaar zijn		Plaatsing in het systeem van onderdelen die apart verkrijgbaar zijn		Plaatsing in het systeem van onderdelen die apart verkrijgbaar zijn	
Heeft u de volgende onderdelen die u apart verkrijgbaar zijn, in het systeem opgenomen? Als u onderdelen in het systeem hebt opgenomen, zet dan een merkteken [x] bij elk [ITEM]. (Wanneer u onderdelen in het systeem hebt opgenomen, is in sommige gevallen een wijziging van de installatie nodig. Raadpleeg voor de methode voor het wijzigen van de installatie het installatiehandleiding bij elk van de apart verkrijgbare onderdelen).							
<input type="checkbox"/> Overge () <input type="checkbox"/> Overge ()		<input type="checkbox"/> Overge () <input type="checkbox"/> Overge ()		<input type="checkbox"/> Overge () <input type="checkbox"/> Overge ()		<input type="checkbox"/> Overge () <input type="checkbox"/> Overge ()	

CARRIER AIR CONDITIONING (THAILAND) CO., LTD.

144/9 MOO 5, BANGKADI INDUSTRIAL PARK, TIVANON ROAD, TAMBOL BANGKADI, AMPHUR MUANGPATHUMTHANI, PATHUMTHANI 12000, THAILAND

1136650201A