

# TOSHIBA

*AIRCONDITIONER (GESPLITST TYPE)*

## Handleiding

---

Draadloze afstandsbedieningskit

Model: \_\_\_\_\_

## RBC-AXU31-E

Dank u voor de aanschaf van de TOSHIBA afstandsbediening voor airconditioners. Lees deze Gebruiksaanwijzing beslist goed door alvorens de afstandsbediening in gebruik te nemen.

- Zorg dat u beslist de “Handleiding” en de “Installatiehandleiding” van de installateur (of plaats van aankoop) krijgt.

Verzoek aan de installateur of de dealer

- Leg de in de Gebruiksaanwijzing beschreven aanwijzingen duidelijk uit en overhandig de handleiding aan de klant.

## **Inhoudsopgave**

---

<b>1</b>	<b>Veiligheidsvoorzorgen</b>	<b>2</b>
<b>2</b>	<b>Vervangen van batterijen</b>	<b>3</b>
<b>3</b>	<b>Klokinstelling</b>	<b>3</b>
<b>4</b>	<b>Namen van onderdelen en functies</b>	<b>4</b>
<b>5</b>	<b>Werkende unit</b>	<b>7</b>
<b>6</b>	<b>Timer-gestuurde werking van de unit</b>	<b>10</b>
<b>7</b>	<b>Instellen van de louverrichting</b>	<b>12</b>
<b>8</b>	<b>Bevestigen van de houder van de afstandsbediening</b>	<b>13</b>
<b>9</b>	<b>Bediening van de airconditioner zonder afstandsbediening</b>	<b>15</b>
<b>10</b>	<b>Alvorens reparatie te vragen</b>	<b>16</b>

# 1 Veiligheidsvoorzorgen

## WAARSCHUWING

---

### Installeren

- Laat het installeren van de afstandsbediening beslist uitvoeren door een erkend vakman of electriciën. Wanneer u de afstandsbediening zelf fout heeft geplaatst, kan dit een elektrische schok, brand en andere problemen veroorzaken.
- Installeer de airconditioner als aangegeven in TOSHIBA en laat het installeren uitvoeren door de plaats van aankoop of een vakman. Wanneer u de airconditioner zelf fout heeft geplaatst, kan dit een elektrische schok, brand en andere problemen veroorzaken.

### Bediening

- Zorg dat er geen vloeistof in de afstandsbesturing terecht komt. Mors geen vruchtensap, water of andere vloeistoffen. Dit kan een onjuiste werking, elektrische schokken, brand en andere problemen veroorzaken.
- Indien er een abnormaliteit met de airconditioner is (bijvoorbeeld een brandgeur), moet u de stroomtoevoer of circuitonderbreker direct uitschakelen zodat de werking van de airconditioner stopt en vervolgens de plaats van aankoop raadplegen. Wanneer u het gebruik van de airconditioner met een probleem voortzet, kan dit een elektrische schok, brand en andere ernstige problemen veroorzaken.

### Opnieuw installeren en reparatie

- Probeer de units niet zelf te repareren. Laat reparatie van de airconditioner beslist over aan de plaats van aankoop. Wanneer de airconditioner verkeerd wordt gerepareerd, kan dit een elektrische schok, brand en andere problemen veroorzaken.
  - Raadpleeg de plaats van aankoop wanneer de airconditioner opnieuw moet worden geïnstalleerd. Wanneer de airconditioner verkeerd wordt geplaatst, kan dit een elektrische schok, brand en andere problemen veroorzaken.
- 

## VOORZICHTIG

---

### Installeren

- Installeer de afstandsbediening niet op een plaats vanaf waar de signalen de binneneenheid niet kunnen bereiken.
- Installeer de afstandsbediening niet op een plaats waar deze aan het directe zonlicht en warmte van bijvoorbeeld de verwarming wordt blootgesteld. De afstandsbediening zal anders namelijk fout functioneren.
- De fluorescerende lamp met snelstart- of omvormersysteem of apparatuur die infraroodstralen uitzendt (elektronisch whiteboard enz.) kan de signaalontvangst storen. Neem voor meer informatie contact op met de dealer van de door u gekochte airconditioner.

### Bediening

- Laat de afstandsbediening niet vallen en stel niet aan schokken bloot. Dit zou namelijk een onjuiste werking van de afstandsbediening kunnen veroorzaken.
  - Gebruik uitsluitend de gespecificeerde batterijen.
-

# 2 Vervangen van batterijen

## Plaatsen van batterijen

- 1 Verwijder de batterij-afdekking.
- 2 Plaats 2 nieuwe batterijen (R03 of LR03 [AAA]) volgens de posities (+) en (-).

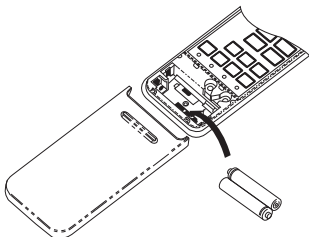

## Verwijderen van batterijen

- 1 Verwijder de batterij-afdekking.
- 2 Tik de afstandsbediening licht tegen uw palm om de batterijen te verwijderen.

## Batterijen

- Gebruik twee nieuwe batterijen (R03 of LR03 [AAA]) om de batterijen te vervangen.
- Bij normaal gebruik zijn de batterijen na ongeveer een jaar leeg.
- Vervang de batterijen wanneer u geen pieptoon ter bevestiging van de binnenuit hoort of wanneer de airconditioner niet meer met gebruik van de afstandsbediening kan worden bediend.
- Voorkom problemen door lekkende batterijen en verwijder de batterijen derhalve wanneer u de afstandsbediening langer dan een maand niet gaat gebruiken.

# 3 Klokinstelling

## Instellen van de klok

Alvorens de airconditioner in gebruik te nemen, moet u de klok van de afstandsbediening als hier beschreven instellen. De kloktijd wordt altijd op het display van de afstandsbediening getoond, ongeacht of de airconditioner wel of niet werkt.

## ■ Basisinstelling

Na het plaatsen van batterijen in de afstandsbediening, verschijnt AM 0:00 knipperend op het display.

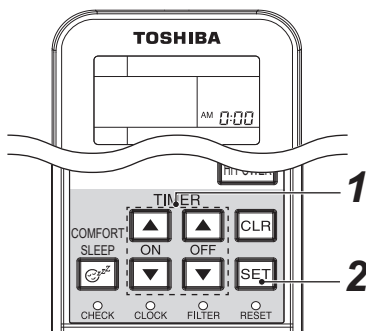

### 1 TIMER of toets

Druk op de TIMER  of  toets om de huidige tijd in te stellen.  
Door iedere druk op de TIMER toets verandert de tijd met stappen van 1 minuut.  
Door de TIMER toets ingedrukt te houden, verandert de tijd met stappen van 10 minuten.

### 2 SET -toets

Druk herhaaldelijk op de SET  toets.  
De huidige tijd wordt getoond en de klok start.

## ■ Klokinstelling

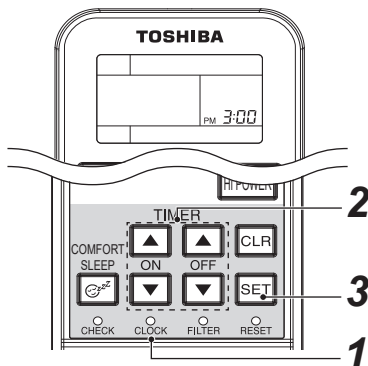

### 1 CLOCK toets

Druk met de punt van een pen op CLOCK ●.  
De klokaanduiding knippert.

### 2 TIMER of toets

Druk op de TIMER  of  toets om de huidige tijd in te stellen.  
Door iedere druk op de TIMER toets verandert de tijd met stappen van 1 minuut.  
Door de TIMER toets ingedrukt te houden, verandert de tijd met stappen van 10 minuten.

### 3 SET -toets

Druk herhaaldelijk op de SET  toets.  
De huidige tijd wordt getoond en de klok start.

# 4 Namen van onderdelen en functies

## ■ Afstandsbediening

- U kunt maximaal 8 binneneenheden als een groep met de afstandsbediening bedienen. Alleen wanneer alle buiten-eenheden, binneneenheden en afstandsbedieningen uit de U-serie komen, is het maximum aantal aansluitbare eenheden 16. Raadpleeg de Installatiehandleiding van een binneneenheid voor meer informatie.
- Hieronder vindt u ter referentie een afbeelding van het display. Het werkelijke display is mogelijk anders.

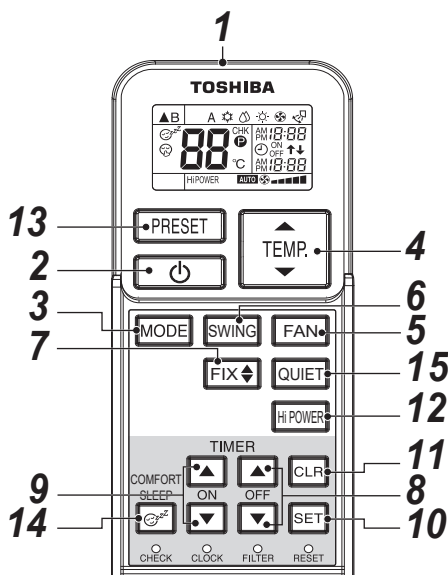

### 1 Infrarood signaalzender

Het signaal wordt vanaf hier naar de binneneenheid gestuurd.

### 2 START/STOP-toets

Druk op de toets om de werking te starten. (U hoort een pieptoon.)  
Druk nogmaals op de toets om de werking te stoppen. (U hoort een pieptoon.)  
Druk tweemaal op de toets indien u geen pieptoon van de binneneenheid hoort.

### 3 Functiekeuzetoets (MODE)

Druk op de deze toets om een bedrijfsfunctie te kiezen. Door iedere druk op de toets verandert de functie achtereenvolgend van A : Automatisch omschakelen, ❄️ : Koelen, 💧 : Drogen, ☀️ : Verwarmen, 🌀 : Alleen ventileren en terug naar A. (U hoort een pieptoon.)

### 4 Temperatuuroets (TEMP)

... De temperatuur kan tot 30 °C worden verhoogd.

... De temperatuur kan tot 17 °C worden verlaagd. (U hoort een pieptoon.)

### 5 Ventilatorsnelheidstoets (FAN)

Druk op deze toets om de ventilatorsnelheid te kiezen. Met AUTO gekozen, wordt de ventilatorsnelheid automatisch in overeenstemming met de kamertemperatuur ingesteld. U kunt de ventilatorsnelheid ook handmatig kiezen. (LOW ■■■, LOW\* ■■■■, MED ■■■■, MED\* ■■■■■, HIGH ■■■■■■)  
Er worden vijf verschillende patronen getoond, maar LOW\* ■■■■ is hetzelfde als LOW ■■■ en MED\* ■■■■■ hetzelfde als MED ■■■■. (U hoort een pieptoon.)

### 6 Automatische louverstoets (SWING)

Druk op deze toets voor een zwaai-beweging van de louver. (U hoort een pieptoon.)  
Druk op de SWING toets om de zwaai-beweging van de louver te stoppen. (U hoort een pieptoon.)

### 7 Louverinsteltoets (FIX)

Druk op deze toets om de luchtstroomrichting in te stellen. (U hoort een pieptoon.) Terwijl deze toets ingedrukt wordt gehouden, klinkt de ontvangsttoon continu.

### 8 Uitschakeltimertoets (OFF)

Druk op deze toets om de uitschakeltimer (OFF) in te stellen.

### 9 Inschakeltimertoets (ON)

Druk op deze toets om de inschakeltimer (ON) in te stellen.

### 10 Reservertoets (SET)

Druk op deze toets om tijden te reserveren. (U hoort een pieptoon.)

### 11 Annuleertoets (CLR)

Druk op deze toets om de in- en uitschakeltimers te annuleren. (U hoort een pieptoon.)

### 12 Hoog-vermogenstoets (Hi POWER)

Druk op deze toets om werking met hoog-vermogen te starten.

### 13 PRESET-toets

Druk op deze toets om de hiervoor vastgelegde geprefereerde bedrijfsfunctie te activeren. Voor het vastleggen van een bedrijfsfunctie, moet u tijdens de geprefereerde bedrijfsfunctie deze toets ten minste 3 seconden ingedrukt houden. verschijnt en de bedrijfsfunctie is nu vastgelegd.

### 14 COMFORT SLEEP-toets

Druk op deze toets om de OFF uitschakeltimer te starten waarmee de kamertemperatuur en ventilatorsnelheid automatisch worden geregeld. U kunt een van de vier tijden voor de OFF uitschakeltimer kiezen (1, 3, 5 of 9 uur).

## 15 QUIET-toets

Druk op deze toets om de stille werking te starten. Door nogmaals op deze toets te drukken, wordt de normale werking weer geactiveerd.

## ■ Aanduidingen en functies van de draadloze afstandsbediening

### Display

De aanduidingen, uitgezonderd de tijd van de klok, verschijnen wanneer u op de START/STOP  toets drukt.

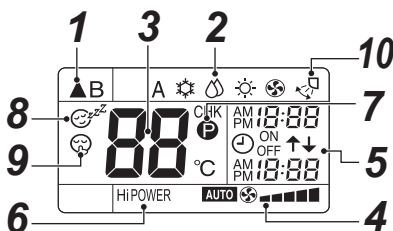

- In de afbeelding worden ter referentie alle aanduidingen getoond. Tijdens de werking verschijnen uitsluitend de relevante aanduidingen op het display van de afstandsbediening.

### 1 Zendmarkering

Deze zendmarkering (▲) verschijnt wanneer signalen van de afstandsbediening naar de binneneenheid worden gestuurd.

### 2 Functie-indicator

Toont de huidige bedrijfsfunctie.

(A : Automatisch omschakelen, ☀ : Koelen, ☹ : Drogen, ☀ : Verwarmen, ☹ : Alleen ventilator)

### 3 Temperatuurindicator

Toont de ingestelde temperatuur (17 °C t/m 30 °C). Wanneer de bedrijfsfunctie is ingesteld op ☹ : Alleen ventilator, wordt de temperatuur niet getoond.

### 4 FAN snelheidsindicator

Toont de gekozen ventilatorsnelheid: Toont de gekozen ventilatorsnelheid. AUTO of een van de vijf snelheden (LOW ■, LOW<sup>+</sup> ■■■, MED ■■■■, MED<sup>+</sup> ■■■■■, HIGH ■■■■■■) wordt getoond. **AUTO** verschijnt met de ☹ Drogen : bedrijfsfunctie.

### 5 TIMER en kloktijd

De voor de timer ingestelde tijd of de kloktijd wordt getoond. De huidige tijd wordt altijd getoond, uitgezonderd wanneer een TIMER is ingesteld.

### 6 Hi POWER-weergave

Verschijnt wanneer werking met een hoogvermogen is gestart. Druk op de Hi POWER toets om de functie te activeren en druk nogmaals om te stoppen.

### 7 P (PRESET) aanduiding

Verschijnt wanneer de geprefereerde bedrijfsfunctie is of wordt vastgelegd.

Deze aanduiding verschijnt tevens wanneer de geprefereerde bedrijfsfunctie is geactiveerd.

### 8 zzz (COMFORT SLEEP) aanduiding

Verschijnt wanneer de OFF uitschakeltimer is geactiveerd waarmee de kamertemperatuur en ventilatorsnelheid automatisch worden geregeld. Door iedere druk op de COMFORT SLEEP toets verandert de indicator achtereenvolgend van 1h naar 3h, 5h en 9h (h = uur).

### 9 zzz (QUIET) aanduiding

Verschijnt tijdens de stille werking.

### 10 Aanduiding zwaaibeweging

Verschijnt tijdens de zwaaibeweging waarmee de horizontale louver automatisch omhoog en omlaag beweegt.

### OPMERKING

Bij gebruik van zowel een bedrade of centrale afstandsbediening en draadloze afstandsbediening, komen de aanduidingen en indicators op het display van de draadloze afstandsbediening mogelijk niet overeen met de werkelijke bediening.

## ■ Signaalontvangst-unit

De signaalontvangst-unit is bij de binnenunit geleverd.

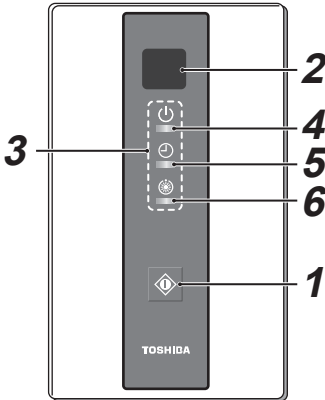

**1 Tijdelijke bedieningstoets**  
(Zie blz. 15)

**2 Signaalontvangst-gedeelte**

Het signaal van de afstandsbediening wordt hier ontvangen.

**3 Display-indicators**

Bij een fout knippert een van de display-indicators. Zie "Alvorens reparatie te vragen" indien een display-indicator knippert.

**4  indicator (groen)**

Deze indicator licht op wanneer het toestel is ingeschakeld.

**5  indicator (groen)**

Deze indicator licht op wanneer de timer is ingesteld.



**6  indicator (oranje)**

- Tijdens het verwarmen licht deze indicator in de volgende gevallen op:
  - Wanneer de werking is gestart.
  - Wanneer de temperatuurregelaar werkt.
  - Wanneer de unit aan het ontdooien is.
- Deze indicator knippert wanneer er een probleem is.



## VOORZICHTIG

### Verkeerde bedrijfsfunctie







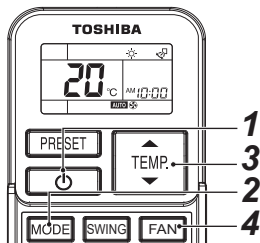

- De werking is niet volgens de gekozen bedrijfsfunctie indien u "piep, piep" hoort, de display-indicator dooft en de  indicator en  indicator afwisselend knipperen.
- Wanneer u op de START/STOP, MODE, TEMPERATURE toetsen drukt terwijl de werking van de afstandsbediening door de centrale regelaar of op andere wijze is geblokkeerd, hoort u 5 keer "piep" en werken de toetsen niet.

# 5 Werkende unit

## ■ Koelen / Verwarmen / Ventilator / Drogen

### Start



- 1 START/STOP toets** (  )  
Druk op deze toets om de airconditioner te starten.
  - 2 Functiekeuzetoets (MODE)**  
Kies Koelen , Verwarmen , of Alleen Ventilator , Drogen .
  - 3 Temperatuurttoets** (  )  
Stel de gewenste temperatuur in.  
De temperatuur aanduiding verschijnt niet wanneer ALLEEN VENTILATOR voor de airconditioner is geactiveerd.
  - 4 Ventilatorsnelheidtoets (FAN)**  
Stel de gewenste ventilatorsnelheid in.
- De  OPERATION indicator (groen) op het display van de signaalontvangst-unit licht op. De werking start na ongeveer 3 minuten.  
(Indien u ALLEEN VENTILATOR heeft gekozen, start de unit direct.)
  - De  : Met de functie voor Alleen Ventilator wordt de temperatuur niet geregeld.
  - AUTO** verschijnt als ventilatorsnelheid met de functie voor Drogen en de ventilatorsnelheid kan niet worden veranderd.

### Gestopt

#### START/STOP toets ( )

Druk nogmaals op deze toets om de airconditioner te stoppen.

## ■ Automatische werking (automatisch veranderen)

### Start

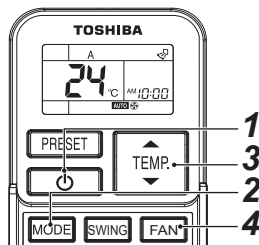

- 1 START/STOP toets** (  )  
Druk op deze toets om de airconditioner te starten.
  - 2 Functiekeuzetoets (MODE)**  
Kies A.
  - 3 Temperatuurttoets** (  )  
Stel de gewenste temperatuur in.
  - 4 Ventilatorsnelheidtoets (FAN)**  
Stel de gewenste ventilatorsnelheid in.
- De  OPERATION indicator (groen) op het display van de signaalontvangst-unit licht op.  
De bedrijfsfunctie wordt in overeenstemming met de kamertemperatuur gekozen en de werking start na ongeveer 3 minuten.
  - Indien de "A" functie oncomfortabel is, kunt u de gewenste instellingen handmatig kiezen.

### Gestopt

#### START/STOP toets ( )

Druk nogmaals op deze toets om de airconditioner te stoppen.



## VOORZICHTIG

- De automatische functie kan niet worden gebruikt voor andere units dan de "Super Heat Recovery Multi" types van de SMMS serie. De ontvangst-unitindicator knippert en u hoort een pieptoon. Kies een andere bedrijfsfunctie.
- U hoort de pieptoon tevens met modellen voor alleen Koelen, maar de automatische functie kan niet voor deze modellen worden gebruikt.



## ■ Werking met hoog-vermogen

De Hi POWER (werking met hoog-vermogen) functie regelt automatisch de kamertemperatuur, luchtstroom en bedrijfsfunctie zodat de kamer in de zomer snel wordt gekoeld en in de winter snel wordt verwarmd.

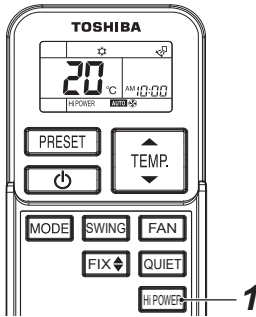

### Instelfunctie Hi POWER

#### **1** Hi POWER-toets

Druk na het starten van de werking op de Hi POWER toets. De "Hi POWER" markering verschijnt tegelijkertijd op de afstandsbediening.

### Annuleerfunctie Hi POWER

#### **1** Hi POWER-toets

Druk nogmaals op de Hi POWER toets. De "Hi POWER" markering dooft tegelijkertijd op de afstandsbediening.

## VOORZICHTIG

- De Hi POWER functie kan niet worden geactiveerd tijdens de DROGEN en ALLEEN VENTILATOR functie en wanneer de inschakeltimer (ON TIMER) is ingesteld.
- Met de automatische functie voor het veranderen van de werking, regelt de airconditioner de kamertemperatuur niet automatisch.

## ■ Stille werking

De QUIET functie zorgt voor een stille werking door de ventilator automatisch op de laagste snelheid te stellen.

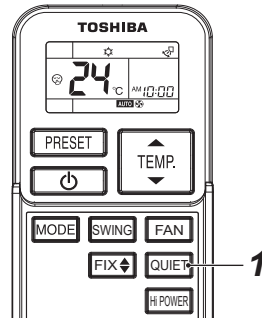

### Instelfunctie QUIET

#### **1** QUIET-toets

Druk na het starten van de werking op de QUIET toets. De  markering verschijnt tegelijkertijd.

### Annuleerfunctie QUIET

#### **1** QUIET-toets

Druk nogmaals op de QUIET toets.

De  markering dooft tegelijkertijd op de afstandsbediening.

- De ventilatorsnelheid verandert naar AUTO (automatisch) wanneer de QUIET functie wordt geannuleerd. U kunt de snelheid als gewenst veranderen.

## VOORZICHTIG

De QUIET functie kan niet tijdens DROGEN worden geactiveerd.

### OPMERKING

Onder bepaalde omstandigheden wordt mogelijk onvoldoende gekoeld of verwarmd tijdens het gebruik van de functie voor een stille werking.

## ■ Voorkeurfunctie

Leg de geprefereerde bedrijfsfunctie voor later gebruik vast. De instelling wordt in het geheugen van de unit voor later gebruik vastgelegd (uitgezonderd de luchtstroomrichting).

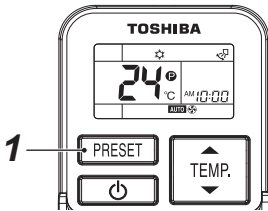

Kies de geprefereerde bedrijfsfunctie.

### 1 Druk 3 seconden op de PRESET toets om de instelling vast te leggen.

De **P** markering verschijnt.

Wanneer u de volgende keer op deze toets drukt, wordt de vastgelegde bedrijfsfunctie geactiveerd.

## ■ Functie voor comfortabel in slaap vallen

De COMFORT SLEEP functie gebruikt een uitschakeltimer met automatische regeling van de temperatuur en ventilatorsnelheid.

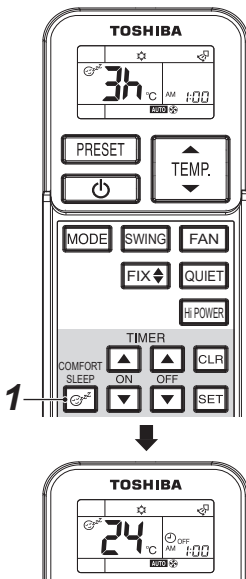

### 1 Druk herhaaldelijk op de COMFORT SLEEP toets.

Kies 1, 3, 5 of 9 uur voor de werking van de uitschakeltimer.

## ⚠ VOORZICHTIG

- De COMFORT SLEEP functie kan niet tijdens DROGEN en ALLEEN VENTILATOR worden geactiveerd.
- Met de automatische functie voor het veranderen van de werking, regelt de airconditioner de kamertemperatuur niet automatisch.

# 6 Timer-gestuurde werking van de unit

## ON inschakeltimer en OFF uitschakeltimer

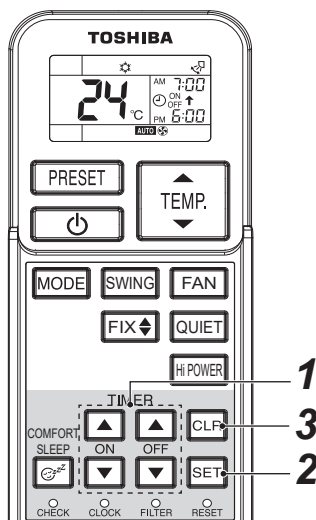

### Instelling TIMER

Stel de timer tijdens de werking in. De timer kan niet worden ingesteld wanneer de airconditioner is uitgeschakeld.

#### 1 ON/OFF TIMER toets ( of )

Druk als vereist op de ON of OFF TIMER toetsen.

- De voorgaande timerinstelling verschijnt knipperend bij het ON/OFF timerdisplay.

Stel de gewenste tijd voor de timer in.

Door iedere druk op de TIMER toets verandert de tijd met stappen van tien minuten.

Door de TIMER toets ingedrukt te houden, verandert de tijd met stappen van een uur.

#### 2 SET -toets

Druk op de SET  toets om de timer te activeren. De timertijd verschijnt en de timer start.

### Annuleren TIMER

#### 3 CLR -toets

Druk op de CLR  toets om de timer te annuleren.

## **VOORZICHTIG**

- Wanneer u timer-gestuurde bediening activeert, stuurt de afstandsbediening automatisch het timersignaal naar de binneneunit op de ingestelde tijd. De afstandsbediening moet derhalve op een plaats zijn vanaf waar het signaal juist naar de binneneunit kan worden gestuurd. De werking zal anders mogelijk 15 minuten later starten.
- Indien u na het instellen van de tijd niet binnen 30 seconden op de SET  toets drukt, wordt de instelling geannuleerd.

Nadat u eenmaal de timerfunctie heeft gekozen, worden de instellingen in de afstandsbediening opgeslagen. Daarna zal de airconditioner onder dezelfde omstandigheden gaan werken wanneer u eenvoudigweg op de START/STOP-toets van de afstandsbediening drukt.

U kunt de timer niet instellen wanneer de klokaanduiding knippert.

Volg de aanwijzingen in "Instellen van de klok" en stel vervolgens de timer in.

### Gecombineerde timer (tegelijk gebruik van ON inschakeltimer en OFF uitschakeltimer)

#### OFF uitschakeltimer → ON inschakeltimer

#### (Werking → Stoppen → Werking)



Gebruik deze functie wanneer u bijvoorbeeld de airconditioner wilt stoppen na het in slaap vallen en vervolgens weer wilt starten voordat u wakker wordt.

Voorbeeld:

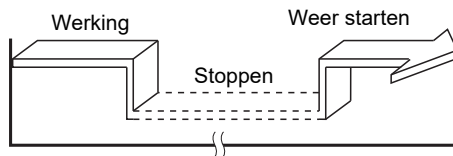
Stoppen van de airconditioner en de volgende ochtend weer starten.



#### ▼ Gecombineerde instelling TIMER

1. Druk op de OFF TIMER  toets om de OFF timer in te stellen.
2. Druk op de ON TIMER  toets om de ON timer in te stellen.
3. Druk herhaaldelijk op de SET  toets.

## ON inschakeltimer → OFF

### uitschakeltimer

#### (Stoppen → Werking → Stoppen)



U kunt de airconditioner bijvoorbeeld laten starten voordat u opstaat en uitschakelen wanneer u weg gaat.

Voorbeeld:

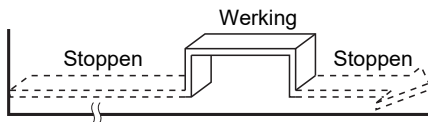
Starten van de airconditioner de volgende ochtend en weer stoppen.







### ▼ Gecombineerde instelling TIMER

1. Druk op de ON TIMER  toets om de ON timer in te stellen.
  2. Druk op de OFF TIMER  toets om de OFF timer in te stellen.
  3. Druk herhaaldelijk op de SET  toets.
- De ON of OFF timerfunctie die het dichtst bij de huidige tijd is, wordt als eerste geactiveerd.
  - Er wordt geen timer geactiveerd indien dezelfde tijd voor de ON en OFF timers is ingesteld. Het is dan tevens mogelijk dat de werking van de airconditioner stopt.

### Dagelijkse gecombineerde timer (tegelijk gebruik van de ON en OFF timers voor iedere dag.)

Voer deze procedure uit wanneer u beide timers dagelijks op hetzelfde tijdstip wilt gebruiken.

### ▼ Gecombineerde instelling TIMER

1. Druk op de ON TIMER  toets om de ON timer in te stellen.
2. Druk op de OFF TIMER  toets om de OFF timer in te stellen.
3. Druk herhaaldelijk op de SET  toets.
4. Na stap 3 knippert een pijlmarkering (↑ of ↓) ongeveer 3 seconden op het display. Druk nu op de SET  toets.

Beide pijlen (↑, ↓) worden getoond wanneer de dagelijkse timer is geactiveerd.

### Annuleren van de timer

Druk herhaaldelijk op de CLR  toets.

### Kloktijd

De tijd van de klok wordt niet getoond, maar de timer-tijd verschijnt wanneer de timers zijn geactiveerd (ON-OFF, OFF-ON, OFF timers). Druk kort op de SET toets om de huidige tijd van de klok ongeveer 3 seconden op het display te tonen.

# 7 Instellen van de louverrichting

- Beweeg de louver (luchtrichting omhoog/omlaag stelschoep) die met de afstandsbediening wordt bestuurd nooit met uw handen, uitgezonderd tijdens het reinigen van de louver.
- Zolang de airconditioner niet werkt, wordt de louver(luchtrichtingsverstelplaat) automatisch gesloten.
- De louver wordt tijdens de voorbereiding voor het verwarmen omhoog gericht en begint te bewegen nadat de voorbereiding voor het verwarmen is geannuleerd, maar de zwaai-aanduiding op de afstandsbediening toont nog wel dat er een beweging is.
- De louverhoek verandert niet direct na een druk op de FIX toets. Controleer de louverstatus en druk vervolgens op de FIX toets.

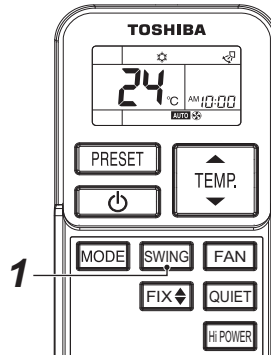
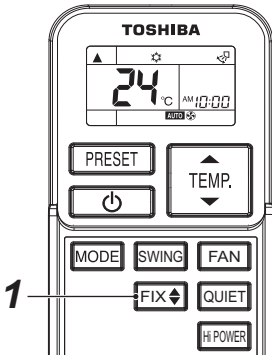

## Instellen van de richting van de louver

### **1** Louvertoets instellen (FIX)

Druk op de FIX -toets terwijl het toestel in werking is. Door iedere druk op de toets verandert de louverrichting.

## **Bediening verwarming**

Houd de louver omlaag gericht zodat de warme lucht de vloer bereikt.

## **Bediening koelen/drogen**

Houd de louver omhoog gericht. Er wordt anders namelijk condens bij de uitblaasopening gevormd wat vervolgens zal gaan druppelen.

## Starten van zwaaibeweging

### **1** Toets auto-louwer (ZWENKEN)

Druk op de SWING toets van de afstandsbediening. De louverbeweging wordt op het display getoond en de louverrichting verandert automatisch naar boven en omlaag.

## Stoppen van zwaaibeweging

### **1** Toets auto-louwer (ZWENKEN)

Druk weer op de SWING toets terwijl de louver beweegt. De louver kan in de gewenste positie worden gestopt.

## **!** VOORZICHTIG

- De louverhoek verandert niet als de FIX-toets tijdens het zwenken wordt ingedrukt. Stop de zwenkbeweging voordat u de louverhoek verandert.
- Gebruik de airconditioner niet gedurende lange tijd met de luchtstroomrichting naar beneden ingesteld tijdens het koelen of het drogen.  
Er wordt anders namelijk condens op de verticale louver gevormd wat zal gaan druppelen.  
In deze afstandsbediening kunnen de ingestelde individuele richting van de luchtstroom van de louver beschreven in de instructiehandleiding van de 4-wegs-cassette-Binnenunit en de swing-werking niet worden veranderd. (Alleen bedrade afstandsbediening kan ze veranderen.)

## 8 Bevestigen van de houder van de afstandsbediening

- Richt de zender van de afstandsbediening naar de signaalontvangst-unit.  
U hoort eenmaal een “piepton” wanneer het signaal goed wordt ontvangen.  
(U hoort “piep, piep” uitsluitend wanneer de werking start.)
- De standaardafstand voor signaalontvangst is ongeveer 8 meter in verticale richting tot de signaalontvangst-unit.  
Afhankelijk van de resterende batterijspanning en andere factoren is de afstand mogelijk korter.
- Zorg dat er geen obstakels die het signaal blokkeren tussen de signaalontvangst-unit en de afstandsbediening zijn.
- Plaats de afstandsbediening niet in het directe zonlicht, niet op plaatsen die aan de luchtstroom van de airconditioner onderhevig zijn en niet in de buurt van verwarmingselementen.
- Laat de afstandsbediening niet vallen, gooi er niet mee en maak hem niet schoon met water.
- Het signaal wordt mogelijk niet geaccepteerd in een ruimte waar een elektronische doorstroom-type fluorescentielamp met wisselrichter of apparatuur die infrarode stralen uitzendt (elektronisch whiteboard enz.) staat opgesteld. Neem voor meer informatie contact op met de winkel waar u de airconditioner heeft gekocht.

### ■ Aan de muur bevestigen van de afstandsbediening

Controleer dat het signaal juist wordt ontvangen door met de afstandsbediening op de bevestigingsplaats op de (  ) START/STOP toets te drukken.

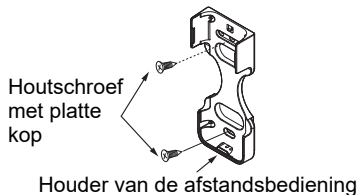

### Instellen van de afstandsbediening

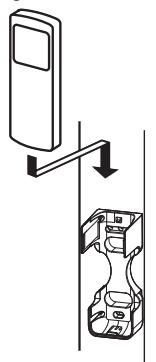

## ■ Draadloze afstandsbediening A-B keuze

Gebruik van 2 draadloze afstandsbedieningen voor de overeenkomende airconditioners indien de 2 airconditioners dicht bij elkaar zijn geplaatst.

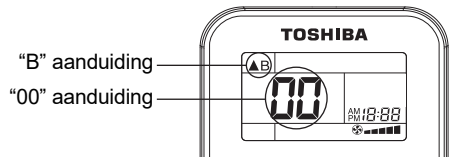
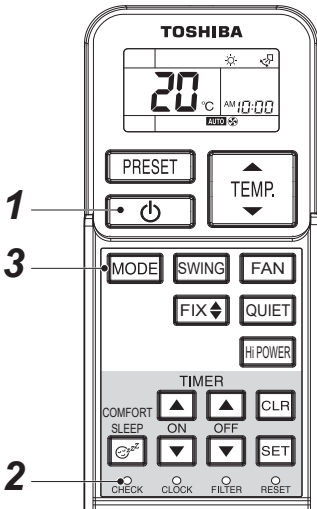

### OPMERKING

- Herhaal de bovenstaande stap om de draadloze afstandsbediening weer terug naar A te stellen.
- "A" verschijnt niet op de draadloze afstandsbediening.
- "A" is de basisinstelling van draadloze afstandsbedieningen.
- A-B keuze kan met de signaalontvangst-unit worden ingesteld. Zie de Installatiehandleiding voor details.

## Instellen draadloze afstandsbediening B

### 1 START/STOP-toets ( )

Druk op deze toets om de airconditioner te starten. (Richt de draadloze afstandsbediening naar de binneneenheid.)

### 2 CONTROLE-toets

Houd de CHECK ● toets van de draadloze afstandsbediening even ingedrukt met de punt van een pen.

"00" verschijnt op het display.

### 3 Functiekeuzetoets (MODE)

Druk op de MODE toets terwijl u CHECK ● ingedrukt houdt. "B" verschijnt op het display, "00" dooft en de airconditioner wordt uitgeschakeld. De draadloze afstandsbediening B is nu in het geheugen vastgelegd.

# 9 Bediening van de airconditioner zonder afstandsbediening

In de volgende gevallen kan de airconditioner zonder afstandsbediening worden bediend met behulp van de toets voor tijdelijke bediening op de signaalontvanger.

- De batterij in de afstandsbediening is leeg.
- Er is een probleem opgetreden in de afstandsbediening.
- Wanneer de afstandsbediening zoek is.

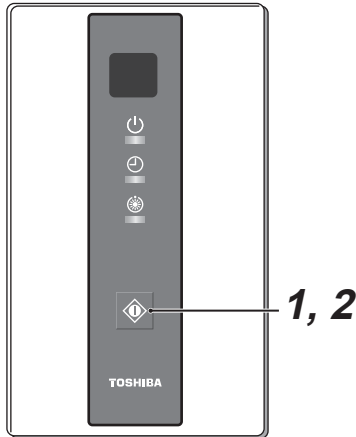

## 1 Start

Druk de toets voor tijdelijke bediening ongeveer 1 seconde in (minder dan 2 seconden) en laat hem dan los om de airconditioner te bedienen in dezelfde instelling als de laatste keer dat hij met de draadloze afstandsbediening werd bediend.

## 2 Gestopt

Druk nogmaals op de toets voor tijdelijke bediening (gedurende ongeveer 1 seconde).



### VEREISTEN











































Houd de toets voor tijdelijke bediening niet langer dan 3 seconden ingedrukt.  
(Als u de toets ingedrukt houdt, wordt de airconditioner in de geforceerde afkoelmodus gezet of in een andere modus die tijdens het onderhoud of de verhuizing wordt gebruikt).



# 10 Alvorens reparatie te vragen

Controleer de volgende punten alvorens reparatie te vragen.

Controleer nogmaals		
Probleem	Mogelijke oorzaak	Maatregelen
Werking start niet nadat de unit is ingeschakeld.	De airconditioner is defect of de stroom is uitgevallen.	Druk nogmaals op de START/STOP  toets van de afstandsbediening.
	De stroom is niet ingeschakeld.	Schakel de stroom in indien de stroom is uitgeschakeld.
	De ON inschakeltimer is voor de airconditioner geactiveerd.	Annuleer de timer.
	De batterijen in de afstandsbediening zijn leeg.	Vervang de batterijen.
	De indicators op de signaalontvangst-unit zijn niet als normaal of de bedrijfsfunctie is verkeerdt.	Verander de bedrijfsfunctie.
Is de status van het displaylampje niet "Foute werking van  (koelen) en  (verwarmen)" of "A (automatische werking)"?		Verander de bedrijfsfunctie.
Dubbele-zwaaibeweging, cyclus-zwaaibeweging, individuele louverpositie of energiebesparing kan niet worden ingesteld.		Dit soort afstandsbediening kan dergelijke functies niet activeren.

Raadpleeg de plaats van aankoop van de airconditioner voor details.		
Probleem	Mogelijke oorzaak	
De indicators knipperen.	     	Communicatiefout tussen de signaalontvangst-unit en binneneunit of verkeerde adresinstelling indien de bedrade afstandsbediening wordt gebruikt.
	     	Communicatiefout tussen binneneunit en buitenunit
	     	De beveiliging van de binneneunit is geactiveerd.
	     	De beveiliging van de buitenunit is geactiveerd.
	     	Temperatuursensorfout
	     	De beveiliging voor de compressor van de buitenunit is geactiveerd.
	     	De airconditioner voert een test uit.

Indicators op de signaalontvangst-unit ●: OFF : Knipperend (met een interval van 0,5 seconde)

Kleur van de indicator : Groen : Groen : Oranje

Controleer deze punten. Stop de werking en schakel de stroom uit indien het probleem niet op te lossen is. Raadpleeg de plaats van aankoop van de airconditioner voor details. Geef de modelnaam van de airconditioner, van de draadloze afstandsbedieningskit, van de draadloze afstandsbediening, van de signaal-ontvangstunit en details van het probleem (inclusief de status van de knipperende indicator) door. Probeer de unit niet zelf te repareren. Dat is namelijk uitermate gevaarlijk.

# Toshiba Carrier Corporation

336 TADEHARA, FUJI-SHI, SHIZUOKA-KEN 416-8521 JAPAN

**EH99966801**  
**(EB18481603)**