

R32

TOSHIBA

AIRCONDITIONER (GESPLITST TYPE)

Handleiding

Binnenunit

Model:

Verborgen kanaal type

RAV-GM901BTP-E

Voor commercieel gebruik

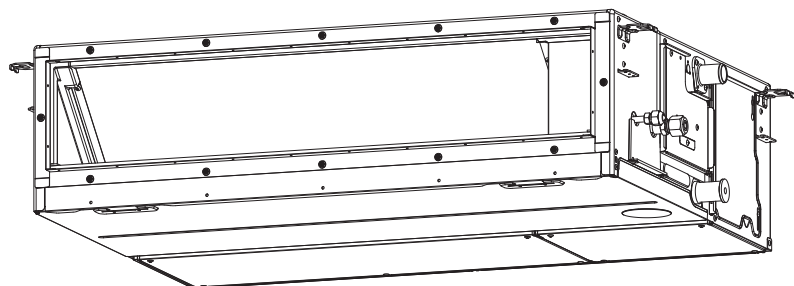

Translated instruction

GEBRUIK VAN KOELMIDDEL R32

Deze Air Conditioner gebruikt een koelmiddel van het type HFC (R32), dat niet schadelijk is voor de ozonlaag.

Volgens EN 60335-1

Dit toestel mag worden gebruikt door kinderen van 8 jaar en ouder en door mensen met beperkte fysische, sensorische of geestelijke mogelijkheden of met een gebrek aan ervaring en kennis, als ze worden bijgestaan of instructies hebben gekregen met betrekking tot het veilige gebruik van het toestel en de gevaren ervan begrijpen.
Kinderen mogen niet met het toestel spelen. Kinderen mogen het toestel niet reinigen en onderhouden zonder toezicht.

Volgens IEC 60335-1

Dit toestel mag niet worden gebruikt door mensen (inclusief kinderen) met beperkte fysische, sensorische of geestelijke mogelijkheden of met een gebrek aan ervaring en kennis, tenzij ze worden bijgestaan of instructies hebben gekregen met betrekking tot het gebruik van het toestel door een persoon die verantwoordelijk is voor hun veiligheid.
Kinderen moeten onder toezicht staan zodat ze niet met het toestel spelen.

Inhoudsopgave

1	Veiligheidsvoorzorgen	3
2	Namen van onderdelen	7
3	Bedrade afstandsbediening	8
4	Correct gebruik.....	9
5	Timer gebruiken.....	10
6	Stroombesparingsmodus	11
7	Onderhoud	11
8	Oplossen van problemen	12
9	Bediening en Werking.....	13
10	Installeren	14
11	Specificaties	14

Hartelijk dank voor uw aankoop van deze Toshiba-airconditioner.

Lees deze instructies aandachtig door, want ze bevatten belangrijke informatie overeenkomstig de vereisten van de Machinerichtlijn (Directive 2006/42/EC), en zorg dat u alles volledig begrijpt.

Bewaar de instructies na het lezen op een veilige plaats samen met de installatiehandleiding die bij uw product is geleverd.



Algemene benaming: Airconditioner

Definitie van bevoegd installateur of bevoegd onderhoudsmonteur

De airconditioner moet worden geïnstalleerd, onderhouden, gerepareerd en uiteindelijk weggedaan door een bevoegd installateur of bevoegd onderhoudsmonteur. Wanneer een van deze taken verricht moet worden, verzoek u dan een bevoegd installateur of bevoegd onderhoudsmonteur om dit voor u te doen. Een bevoegd installateur of bevoegd onderhoudsmonteur is een persoon die beschikt over de kennis en bevoegdheden die staan vermeld in de onderstaande tabel.

Persoon	Kennis en bevoegdheden waarover de persoon moet beschikken
Bevoegd installateur	<ul style="list-style-type: none"> De bevoegde installateur is een persoon die door Toshiba Carrier Corporation gemaakte airconditioners installeert, onderhoudt, verplaatst en verwijderd. Hij of zij is opgeleid om door Toshiba Carrier Corporation gemaakte airconditioners te installeren, onderhouden, verplaatsen en te verwijderen. Deze persoon kan ook iemand zijn die in dergelijke taken is geïnstrueerd door een persoon of personen die zijn opgeleid en is dus goed op de hoogte van de kennis voor deze taken. De bevoegde installateur die bevoegd is om het elektrische gedeelte van de installatie, verplaatsing en verwijdering op zich te nemen beschikt over de kwalificaties voor deze elektrische werkzaamheden zoals voorzien in plaatselijke wetten en regelgeving. Deze persoon is opgeleid voor werkzaamheden aan het elektrische systeem van de airconditioners gemaakt door Toshiba Carrier Corporation. Deze persoon kan ook iemand zijn die in dergelijke taken is geïnstrueerd door een persoon of personen die zijn opgeleid en is dus goed op de hoogte van de kennis voor dit soort werk. De bevoegde installateur die bevoegd is om het koel- en leidingenwerk van de installatie, verplaatsing en verwijdering op zich te nemen beschikt over de kwalificaties voor deze koel- en leidingenwerkzaamheden zoals voorzien in plaatselijke wetten en regelgeving. Deze persoon is opgeleid voor koel- en leidingenwerkzaamheden aan de airconditioners gemaakt door Toshiba Carrier Corporation. Deze persoon kan ook iemand zijn die in dergelijke taken is geïnstrueerd door een persoon of personen die zijn opgeleid en is dus goed op de hoogte van de kennis voor dit soort werk. De bevoegde installateur die bevoegd is om op hoogte te werken is opgeleid om op hoogten te werken met airconditioners gemaakt door Toshiba Carrier Corporation. Deze persoon kan ook iemand zijn die in dergelijke taken is geïnstrueerd door een persoon of personen die zijn opgeleid en is dus goed op de hoogte van de kennis voor dit soort werk.
Bevoegd onderhoudsmonteur	<ul style="list-style-type: none"> De bevoegde onderhoudspersoon is een persoon die door Toshiba Carrier Corporation gemaakte airconditioners installeert, repareert, onderhoudt, verplaatst en verwijderd. Hij of zij is opgeleid om door Toshiba Carrier Corporation gemaakte airconditioners te installeren, repareren, onderhouden, verplaatsen en te verwijderen. Deze persoon kan ook iemand zijn die in dergelijke taken is geïnstrueerd door een persoon of personen die zijn opgeleid en is dus goed op de hoogte van de kennis voor deze taken. De bevoegde onderhoudspersoon die bevoegd is om het elektrische gedeelte van de installatie, reparatie, verplaatsing en verwijdering op zich te nemen beschikt over de kwalificaties voor deze elektrische werkzaamheden zoals voorzien in plaatselijke wetten en regelgeving. Deze persoon is opgeleid voor werkzaamheden aan het elektrische systeem van de airconditioners gemaakt door Toshiba Carrier Corporation. Deze persoon kan ook iemand zijn die in dergelijke taken is geïnstrueerd door een persoon of personen die zijn opgeleid en is dus goed op de hoogte van de kennis voor dit soort werk. De bevoegde installateur die bevoegd is om het koel- en leidingenwerk van de installatie, reparatie, verplaatsing en verwijdering op zich te nemen beschikt over de kwalificaties voor deze koel- en leidingenwerkzaamheden zoals voorzien in plaatselijke wetten en regelgeving. Deze persoon is opgeleid voor koel- en leidingenwerkzaamheden aan de airconditioners gemaakt door Toshiba Carrier Corporation. Deze persoon kan ook iemand zijn die in dergelijke taken is geïnstrueerd door een persoon of personen die zijn opgeleid en is dus goed op de hoogte van de kennis voor dit soort werk. De bevoegde onderhoudspersoon die bevoegd is om op hoogte te werken is opgeleid om op hoogten te werken met airconditioners gemaakt door Toshiba Carrier Corporation. Deze persoon kan ook iemand zijn die in dergelijke taken is geïnstrueerd door een persoon of personen die zijn opgeleid en is dus goed op de hoogte van de kennis voor dit soort werk.

Deze aanwijzingen voor de veiligheid beschrijven belangrijke zaken ten aanzien van de veiligheid en het doel is letsel van gebruikers of andere mensen, en materiële schade te voorkomen. Wij verzoeken u deze handleiding ook te lezen nadat u onderstaande inhoud hebt begrepen (betekenissen van aanduidingen), en het is belangrijk dat u de beschrijving volgt.

Aanduiding	Betekenis van aanduiding
 WAARSCHUWING	Wanneer tekst op deze wijze wordt gepresenteerd, betekent dat dat wanneer de aanwijzingen in de waarschuwing niet worden opgevolgd, dat kan leiden tot ernstig lichamelijk letsel (*1) of tot een ongeluk met dodelijke afloop als het product niet goed wordt behandeld.
 LET OP	Wanneer tekst op deze wijze wordt gepresenteerd, betekent dat dat wanneer de richtlijnen in de aanwijzing niet worden opgevolgd, dat kan leiden tot licht lichamelijk letsel (*2) of tot materiële schade (*3) als het product niet goed wordt behandeld.

*1: Met ernstig lichamelijk letsel wordt bedoeld het verlies van het gezichtsvermogen, letsel,

brandwonden, elektrische schok of botbreuk, vergiftiging, en ander letsel met gevolgen naderhand, en waardoor opname in een ziekenhuis of langdurige behandeling als poliklinische patiënt nodig is.





*2: Met licht letsel wordt bedoeld letsel, brandwonden, elektrische schok en ander letsel dat niet opname in een ziekenhuis of langdurige behandeling als poliklinische patiënt nodig maakt.

*3: Met materiële schade wordt bedoeld schade aan gebouwen, huishoudelijke artikelen, vee en huisdieren.

BETEKENIS VAN SYMBOLEN OP DE UNIT VERMELD

	WAARSCHUWING (Het risico van brand)	Dit merktken geldt alleen voor koelmiddel R32. Het type koelmiddel wordt vermeld op het naamplaatje van de buiten-unit. In het geval dat het type koelmiddel R32 is, maakt deze unit gebruik van een brandbaar koelmiddel. Als er koelmiddel lekt en in contact komt met open vuur of een onderdeel van de verwarming, ontstaat er een schadelijk gas en een risico van brand.
		Lees de GEBRUIKERSHANDLEIDING aandachtig door voordat u de unit in gebruik neemt.
		Servicepersoneel moeten zowel de GEBRUIKERSHANDLEIDING als de INSTALLATIEHANDLEIDING aandachtig doorlezen voordat zij aan de unit werken.
		Nadere informatie is beschikbaar in de GEBRUIKERSHANDLEIDING, INSTALLATIEHANDLEIDING, en dergelijke documenten.

■ Waarschuwingsaanduidingen op de airconditioner

Waarschuwingsaanduiding	Beschrijving		
 <table border="1"> <tr> <td>WARNING</td> </tr> <tr> <td>ELECTRICAL SHOCK HAZARD Disconnect all remote electric power supplies before servicing.</td> </tr> </table>	WARNING	ELECTRICAL SHOCK HAZARD Disconnect all remote electric power supplies before servicing.	<p>WAARSCHWING</p> <p>GEVAAR VOOR ELEKTRISCHE SCHOK Verbreek alle externe stroomvoorzieningsaansluitingen alvorens enig onderhoud te verrichten.</p>
WARNING			
ELECTRICAL SHOCK HAZARD Disconnect all remote electric power supplies before servicing.			
 <table border="1"> <tr> <td>WARNING</td> </tr> <tr> <td>Moving parts. Do not operate unit with grille removed. Stop the unit before the servicing.</td> </tr> </table>	WARNING	Moving parts. Do not operate unit with grille removed. Stop the unit before the servicing.	<p>WAARSCHWING</p> <p>Bewegende delen. Schakel het apparaat niet in wanneer het voorrooster is verwijderd. Stop de werking van de unit alvorens enig onderhoud te verrichten.</p>
WARNING			
Moving parts. Do not operate unit with grille removed. Stop the unit before the servicing.			
 <table border="1"> <tr> <td>CAUTION</td> </tr> <tr> <td>High temperature parts. You might get burned when removing this panel.</td> </tr> </table>	CAUTION	High temperature parts. You might get burned when removing this panel.	<p>LET OP</p> <p>Hete onderdelen. Bij het verwijderen van dit paneel is bestaan de kans dat u zich brandt.</p>
CAUTION			
High temperature parts. You might get burned when removing this panel.			
 <table border="1"> <tr> <td>CAUTION</td> </tr> <tr> <td>Do not touch the aluminum fins of the unit. Doing so may result in injury.</td> </tr> </table>	CAUTION	Do not touch the aluminum fins of the unit. Doing so may result in injury.	<p>LET OP</p> <p>Raak de aluminium koelvinnen van het apparaat niet aan. Dat zou tot ernstige verwondingen kunnen leiden.</p>
CAUTION			
Do not touch the aluminum fins of the unit. Doing so may result in injury.			
 <table border="1"> <tr> <td>CAUTION</td> </tr> <tr> <td>BURST HAZARD Open the service valves before the operation, otherwise there might be the burst.</td> </tr> </table>	CAUTION	BURST HAZARD Open the service valves before the operation, otherwise there might be the burst.	<p>LET OP</p> <p>GEVAAR VOOR UITBARSTING Open voor enige ingreep eerst de veiligheidskleppen, anders kan er een uitbarsting volgen.</p>
CAUTION			
BURST HAZARD Open the service valves before the operation, otherwise there might be the burst.			

1 Veiligheidsvoorzorgen

De fabrikant is niet aansprakelijk voor schade ten gevolge van het niet opvolgen van aanwijzingen in deze handleiding.

WAARSCHUWING

Algemeen

- Lees de gebruikershandleiding aandachtig voordat u de airconditioner gebruikt. Voor dagelijks gebruik zijn er een groot aantal belangrijke aandachtspunten.
- Laat het installeren over aan de plaats van aankoop of een vakman. De airconditioner mag uitsluitend door een erkend installateur (*1) worden gemonteerd. U krijgt diverse problemen als brand, elektrische schokken, letsel, waterlekage, ruis en trilling indien de airconditioner door een onbevoegd persoon wordt gemonteerd.
- Gebruik voor bijvullen of vervangen geen ander koelmiddel dan opgegeven. Anders kan abnormaal hoge druk optreden in het koelcircuit, wat kan leiden tot een defect of een ontploffing van het product met mogelijke verwondingen tot gevolg.
- Plaatsen waar het bedrijfsgeluid van de buitenunit storend kan zijn. (Let bij het installeren vooral op dat eventuele burens geen last van het bedrijfsgeluid van de airconditioner kunnen hebben.)
- Dit apparaat is bedoeld voor gebruik door deskundige of ervaren gebruikers in winkels, in de lichte industrie of voor commercieel gebruik door een leek.

Transport en opslag

- Draag beschermende werkschoenen, handschoenen en andere geschikte werkkleding voor het vervoeren van de airconditioner.
- Bij het vervoeren van de airconditioner mag u deze niet optillen aan de banden rond de kartonnen verpakkingen. Mochten de banden breken, dan loopt u kans op verwondingen.
- Houd u bij het opstapelen van de kartonnen verpakkingen voor opslag of transport aan de waarschuwingen op de verpakkingen. Als u dit niet doet kan de stapel instorten.

- De airconditioner moet in stabiele stand worden vervoerd. Neem direct contact op met de plaats van aankoop indien onderdelen beschadigd zijn.
- Draag de airconditioner altijd met minimaal 2 personen indien deze met de hand moet worden verplaatst.

Installeren

- Alleen een bevoegd installateur (*1) of een bevoegd onderhoudsmonteur (*1) mag elektrische werkzaamheden aan de airconditioner verrichten. Onder geen voorwaarde mag dit werk worden verricht door een onbevoegde, aangezien fouten of vergissingen kunnen leiden tot elektrische schokken en / of kortsluiting of lekstromen.
- Vraag de installateur na installatie om uitleg over de standen van de stroomonderbreker. Als er problemen optreden in de airconditioner, zet de stroomonderbreker op de positie OFF (UIT) en neem contact op met bevoegd onderhoudspersoneel.
- Als u de unit installeert in een kleine kamer, dient u maatregelen te treffen om bij lekkage van koelmiddel in elk geval te zorgen dat de limiet voor concentratie van koelmiddel in de kamer niet wordt overschreden. Raadpleeg de dealer van wie u de airconditioner hebt gekocht voor nader advies over de maatregelen. Als er zich sterk geconcentreerd koelmiddel ophoopt, kan dat ongelukken door zuurstofgebrek veroorzaken.
- Installeer de airconditioner niet op een plaats waar brandbare gassen vrijkomen, i.v.m. ontploffingsgevaar. Als brandbaar gas lekt en zich ophoopt rondom de eenheid, kan er brand ontstaan.
- Gebruik uitsluitend de door de fabrikant gespecificeerde, apart verkrijgbare producten en onderdelen. Het gebruik van niet-gespecificeerde onderdelen en producten kan brand, elektrische schokken, druppelend water en andere problemen veroorzaken. Laat het installeren over aan een vakman.
- Verzeker dat de aarding juist is.

Bediening

- Voordat u het inlaatrooster van de binneneenheid of het onderhoudspaneel van de buiteneenheid opent, zet u eerst de stroomonderbreker in de OFF-stand. Als u verzuimt de stroomonderbreker in de OFF-stand te zetten, loopt u de kans op een elektrische schok bij aanraken van de inwendige onderdelen. Alleen een bevoegd installateur (*1) of een bevoegd onderhoudsmonteur (*1) mag het inlaatrooster van de binneneenheid of het onderhoudspaneel van de buiteneenheid verwijderen en het vereiste werk verrichten.
- De airconditioner bevat ruimtes die onder hoge spanning staan en draaiende onderdelen. Het onderhoudspaneel van de buitenunit niet verwijderen vanwege gevaar van elektrische schokken. Uw vingers of andere voorwerpen zouden daarbij beklemd kunnen raken in de draaiende onderdelen. Als deze onderdelen moeten worden verwijderd, neem dan contact op met een bevoegde installateur (*1) of onderhoudsmonteur (*1).
- Verplaats of herstel het apparaat niet zelf. Omdat er onderdelen met hoogspanning in het apparaat aanwezig zijn, loopt u gevaar van elektrische schokken wanneer u de behuizing en de hoofdunit verwijdert.
- Gebruik een platform van minstens 50 cm hoog om het filter van de binnenunit te reinigen of soortgelijke taken op hoogte uit te voeren. Dit werk mag alleen door bevoegde personen worden uitgevoerd wegens het risico van vallen en verwondingen. Als zulk werk moet worden uitgevoerd, neem dan contact op met een bevoegde installateur (*1) of onderhoudsmonteur (*1) om dat voor u te doen.
- Raak de aluminium koelvinnen van de buiteneenheid niet aan. Anders zou u zich er aan kunnen verwonden. Als u de vin toch moet aanraken, maar neem contact op met een bevoegde installateur (*1) of bevoegd onderhoudspersoon.
- Plaats nooit voorwerpen op de buiteneenheid en klim er niet bovenop. U zou er af kunnen vallen of een voorwerp kan van de buiteneenheid af vallen en letsel veroorzaken.
- Zet geen verbrandingsapparaat op een plaats waar het in de directe luchtstroom van de airconditioner staat, anders kan er onvolledige verbranding plaatsvinden.

- Indien de airconditioner in dezelfde ruimte met verbrandingsapparatuur wordt gebruikt, moet u de ruimte goed ventileren. Door slechte ventilatie ontstaat een zuurstoftekort.
- Zorg voor voldoende ventilatie wanneer de airconditioner wordt gebruikt in een afgesloten ruimte. Door slechte ventilatie ontstaat een zuurstoftekort.
- Ga niet te lang in de directe koude luchtstroom staan en zorg dat personen niet te koud worden. Dit kan namelijk ziekte en een verslechterde lichamelijke conditie veroorzaken.
- Steek geen vingers of andere voorwerpen in de luchtinlaat of -uitlaat. De ventilator roteert namelijk met hoge snelheid in de unit.
- Raadpleeg de plaats van aankoop indien de airconditioner onjuist functioneert (koelen en verwarmen). Lekkend koelmiddel zou namelijk het geval kunnen zijn. Bevestig de reparatiedetails met erkend onderhoudspersoneel (*1) indien er bij de reparatie extra koelmiddel werd toegevoegd.
- Stop de airconditioner alvorens te reinigen beslist en schakel de circuitonderbreker uit. De ventilator roteert namelijk met hoge snelheid in de unit en u zou anders ongelukken kunnen krijgen.

Reparaties

- Indien er iets mis is met de airconditioner (wanneer u een foutmelding ziet of een brandlucht ruikt, vreemde geluiden hoort, de airconditioner niet koelt of verwarmt, of wanneer er water uit lekt), raak dan de airconditioner niet aan maar zet de circuitonderbreker in de OFF (UIT)-stand en neem contact op met een bevoegd onderhoudsmonteur (*1). Neem de nodige maatregelen om te voorkomen dat het apparaat wordt ingeschakeld (schrijf bijvoorbeeld "buiten gebruik" dicht bij de stroomonderbreker) tot de bevoegde onderhoudsmonteur (*1) arriveert. Het voortzetten van het gebruik van de airconditioner terwijl er iets mis mee is, kan leiden tot ernstige mechanische defecten, elektrische schokken en andere problemen.
- Indien het ventilatorrooster is beschadigd, raak dan de buitenunit niet aan maar zet de circuitonderbreker in de UIT-stand en verzoek een bevoegd onderhoudsmonteur (*1) om reparatie. Zet de stroomonderbreker niet terug in de ON-stand totdat alle vereiste reparaties zijn voltooid.

- Indien de binnenunit zou kan vallen, blijf dan uit de buurt van de unit, zet de circuitonderbreker in de OFF (UIT)-stand en neem contact op met bevoegd onderhoudspersoneel (*1) om de unit opnieuw goed te installeren. Zet de stroomonderbreker niet in de positie ON (AAN) tot de unit opnieuw bevestigd is.
- Indien de buitenunit zou kan vallen, blijf dan uit de buurt van de unit, zet de circuitonderbreker in de OFF (UIT)-stand en neem contact op met een bevoegde installateur (*1) of bevoegd onderhoudspersoneel (*1) om de unit opnieuw en goed te installeren. Zet de stroomonderbreker niet op de positie ON (AAN) voordat de werkzaamheden zijn voltooid.
- Wijzig niets aan de producten. De onderdelen niet uiteen nemen of wijzigen. Dat zou namelijk brand, elektrische schokken of verwondingen kunnen veroorzaken

Elders opstellen

- Als u de airconditioner moet verplaatsen, doe dit niet zelf maar neem contact op met een bevoegde installateur (*1) of bevoegd onderhoudspersoon (*1). Incorrect verplaatsen van de airconditioner kan leiden tot elektrische schokken en / of vuur.

LET OP

Ontkoppelen van de netspanning van het apparaat.

- Dit apparaat moet verbonden worden met de netvoeding via een schakelaar met een contactscheiding van ten minste **3 mm**.

U moet een zekering (ieder zekeringstype kan worden gebruikt) voor de stroomtoevoer naar deze airconditioner gebruiken.

Installeren

- Zorg ervoor dat de afvoerslang het water goed afvoert. Een onjuiste afvoer kan overstroming en waterschade aan het meubilair, etc. veroorzaken.
- Sluit de airconditioner altijd aan op een exclusieve stroombron van het juiste, aangegeven voltage. Dit nalaten kan beschadiging van de unit en brand veroorzaken.
- Controleer dat de buitenunit goed op de basis is vergrendeld. De unit zou anders kunnen vallen en ongelukken veroorzaken.

Bediening









- Gebruik deze airconditioner niet voor speciale doeleinden, zoals het conserveren van voedsel, precisieinstrumenten, kunstobjecten, voor het fokken van dieren, in een auto of vaartuig.
- Raak schakelaars nooit aan met natte vingers, omdat daardoor gevaar voor elektrische schokken kan ontstaan.
- Indien de airconditioner voor afzienbare tijd niet wordt gebruikt, is het veiliger de hoofdschakelaar of stroomonderbreker uit te schakelen.
- Om de airconditioner optimaal te laten functioneren, gebruikt u het toestel altijd binnen de gebruikstemperaturen die in de handleiding vermeld zijn. Zo niet kan een defect of een waterlek ontstaan in het toestel.
- Zorg dat er geen vloeistof in de afstandsbesturing terecht komt. Mors geen vruchtensap, water of andere vloeistoffen.
- Was de airconditioner niet. Dit zou namelijk een elektrische schok kunnen geven.

- Controleer na verloop van tijd dat de installatiebasis en andere apparatuur niet zijn versleten of beschadigd. De unit zou namelijk kunnen vallen met ongelukken als gevolg indien gerelateerde onderdelen zijn beschadigd.
- Zorg dat er geen ontvlambare spray's of materialen in de buurt van de airconditioner zijn en spuit geen ontvlambare middelen direct naar de airconditioner. Dit soort middelen kan namelijk brand veroorzaken.
- Stop de airconditioner alvorens te reinigen beslist en schakel de circuitonderbreker uit. De ventilator roteert namelijk met hoge snelheid in de unit en u zou anders ongelukken kunnen krijgen.
- Laat het reinigen van de airconditioner over aan de plaats van aankoop. Het verkeerd reinigen van de airconditioner kan plastic onderdelen beschadigen, de isolatie van elektrische onderdelen of andere onderdelen beschadigen en een onjuiste werking veroorzaken. In het ergste geval veroorzaakt dit waterlekkage, elektrische schokken, rookontwikkeling of brand.
- Plaats geen vloeistoffen, bijvoorbeeld bloemenvazen op de unit. Er zou anders namelijk water of vloeistof in de unit kunnen komen waardoor de elektrische isolatie wordt aangetast met mogelijk elektrische schokken als gevolg.

(*1) Zie "Definitie van bevoegd installateur of bevoegd onderhoudsmonteur".

■ Informatie over transport, hanteren en opslaan van de verpakking

◆ Voorbeelden van aanduidingen op de verpakking

Symbol	Beschrijving	Symbol	Beschrijving
	Droog houden		Niet laten vallen
 FRAGILE	Breekbaar		Niet neerleggen
	Stapelhoogte (in dit geval kunnen 6 kartonnen dozen worden gestapeld)		Niet op deze verpakking lopen
	Deze zijde naar boven		Niet op staan
	Voorzichtig behandelen		

Overige waarschuwingen	Beschrijving
 <div style="border: 1px solid black; padding: 5px; width: fit-content;"> <p>Caution Injury possibility. Don't handle with packing band, or may get injured in case of broken band.</p> </div>	<p>LET OP</p> <p>Kans op verwondingen. Niet oppakken aan de verpakingsband vanwege gevaar voor verwondingen bij het breken van een band.</p>
<div style="border: 1px solid black; padding: 5px;"> <p>Stacking notice.</p> <p>In case that cardboard boxes protrude out of pallet when stacking, lay a 10mm thick plywood over the pallet.</p>  </div>	<p>Stapelmelding.</p> <p>Indien de verpakking op de pallet uitsteekt bij het opstapelen, leg dan een 10 mm dikke triplexplaat over de pallet.</p>

2 Namen van onderdelen

■ Binnenapparaat

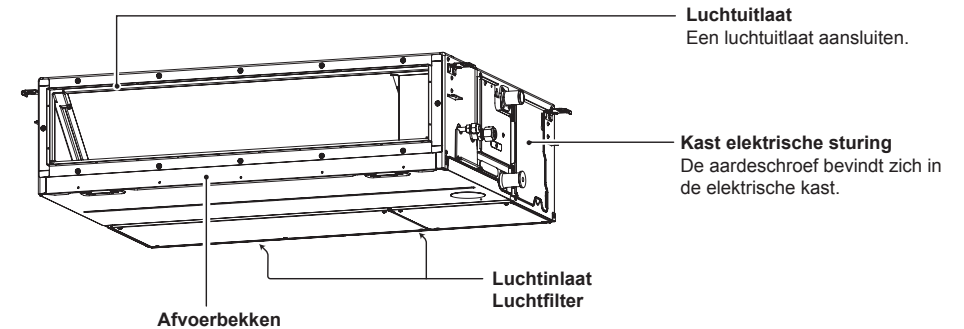

■ Buitenunit (Het ontwerp verschilt afhankelijk van de buitenunit. De volgende afbeelding toont een voorbeeld.)

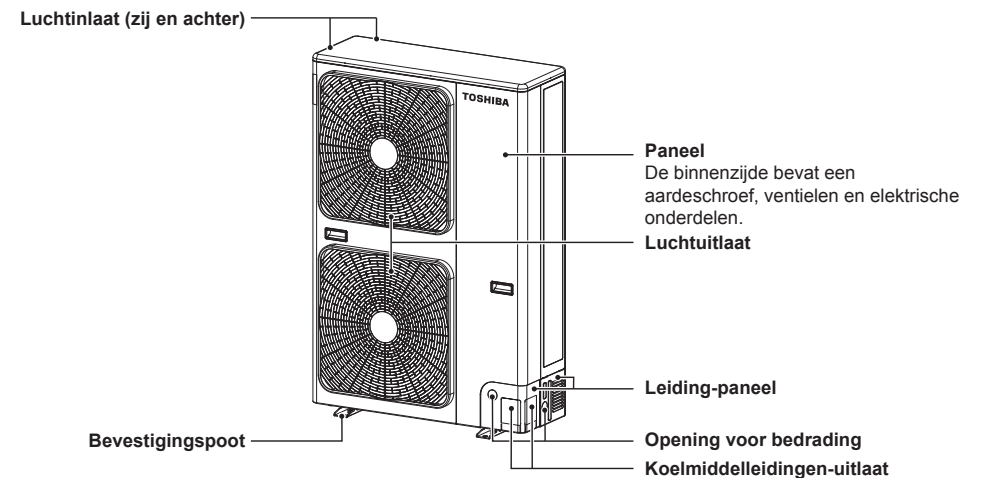

3 Bedrade afstandsbediening

Met deze afstandsbediening kunt u tot 8 binneneenheden bedienen.

■ Scherm

In onderstaande afbeelding worden alle pictogrammen getoond. Wanneer de unit in bedrijf is worden alleen de relevante pictogrammen getoond.

- Wanneer u de aardlekschakelaar voor het eerst inschakelt, verschijnt de melding **SETTING** knipperend op het scherm van de afstandsbediening.
- Terwijl dit pictogram knippert wordt het model automatisch bevestigd. Wacht totdat het **SETTING** pictogram van het display is verdwenen om de afstandsbediening te gebruiken.

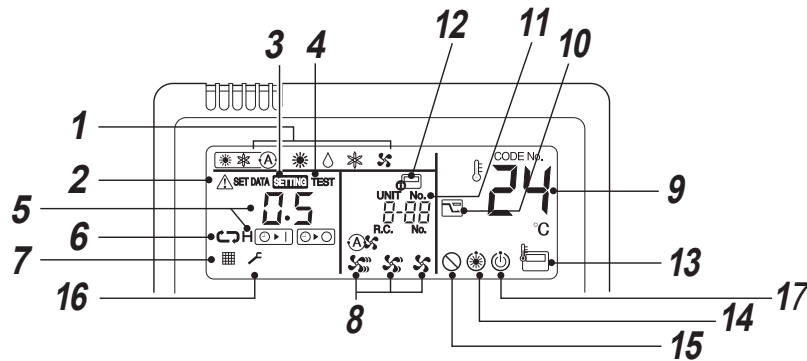
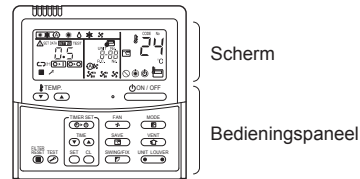

- 1 Bedrijfsmodus**
De geselecteerde bedrijfsmodus wordt weergegeven.
- 2 Error-weergave**
Wordt weergegeven terwijl de beveiliging functioneert of als er een fout is opgetreden.
- 3 SETTING-weergave**
Wordt weergegeven tijdens de instelling van de timer of andere instellingen.
- 4 TEST-scherm**
Wordt weergegeven tijdens het uitvoeren van een werkingstest.
- 5 Timer-weergave**
De gekozen timertijd wordt getoond. Als er een fout optreedt, wordt er een foutcode weergegeven.
- 6 Weergave timermodus**
De geselecteerde timermodus wordt weergegeven.
- 7 Filtermelding**
Herinnering om de luchtfilter te reinigen.
- 8 Weergave ventilatorsnelheid**
De gekozen ventilatorsnelheid wordt getoond.
(Automatisch) 
(Hoog) 
(Medium) 
(Laag) 
- 9 Ingestelde temperatuurweergave**
De geselecteerde ingestelde temperatuur wordt weergegeven.
- 10 Weergave stroombesparingsmodus**
Beperkt de compressorsnelheid (capaciteit) om energie te besparen.

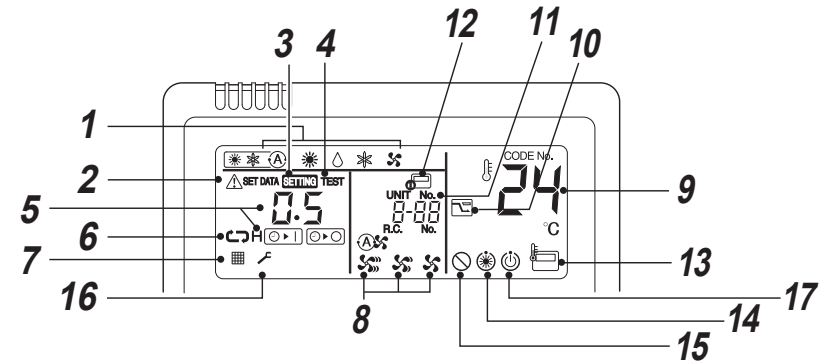

- 11 UNIT No.-weergave**
Het nummer van de gekozen binneneenheid wordt getoond.
Het nummer van de binnen- of buitenunit waarmee een probleem is wordt tevens getoond.
- 12 Scherm centrale bediening**
Wordt weergegeven wanneer de airconditioner centraal bediend wordt in combinatie met een afstandsbediening voor centrale bediening.
Indien de afstandsbediening uitgeschakeld is door het centrale bedieningssysteem, knippert de melding . De toetsen werken niet.
Zelfs als u op ON / OFF, MODE of TEMP. drukt, hebben de toetsen geen effect. (Instellingen die met de afstandsbediening ingevoerd zijn verschillen met de centrale bedieningsmodus. Voor meer informatie kunt u de gebruikershandleiding van de centrale afstandsbediening raadplegen.)
- 13 Scherm afstandsbedieningsensor**
Wordt weergegeven wanneer de sensor van de afstandsbediening actief is.
- 14 Pre-heat-weergave**
Deze weergave wordt getoond wanneer de verwarmingsmodus is ingeschakeld of de ontthooicyclus is gestart. Als dit pictogram weergegeven wordt, stopt de ventilator van de binneneenheid.
- 15 Geen functie-weergave**
Deze weergave wordt getoond als de gevraagde functie niet beschikbaar is op dat model.
- 16 Onderhoudsaanduiding**
- 17 Klaar voor gebruik**
Deze aanduiding verschijnt slechts op bepaalde modellen.

■ Bedieningspaneel

Druk op een toets om een functie te selecteren.

De bediening slaat opdrachten in geheugen op. Na de eerste instelling zijn geen extra instellingen nodig tenzij wijzigingen nodig zijn. U kunt de airconditioner inschakelen door te drukken op de toets .

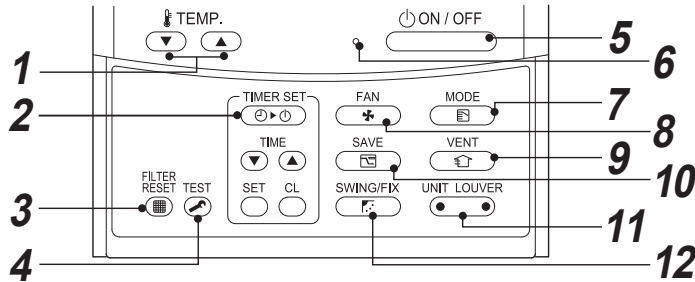

1 -toets (temperatuurinsteltoets)

Hiermee stelt u het instelpunt in. Kies de gewenste temperatuur door een druk op  of .

2 -toets (timerinsteltoets)

Hiermee kunt u de timer instellen.

3 -toets (filterresettoets)

Hiermee wordt " " teruggesteld na het reinigen van het filter.

4 -toets (testtoets)

Uitsluitend voor onderhoudsdoeleinden gebruiken. (Gebruik deze toets niet tijdens normaal gebruik.)

5 toets

Door op deze toets te drukken, stelt u het toestel in werking. Door de toets nogmaals in te drukken schakelt u de airconditioner opnieuw uit. Wanneer een functie gestopt is, wordt het signaallampje gedoofd en verdwijnen alle meldingen.

6 Bedrijfsmeldinglampje

Groen licht gaat branden wanneer de unit is ingeschakeld.

Hoewel het knippert wanneer het beveiligingstoestel wordt bediend of wanneer er zich een probleem voordoet.

7 -toets (bedrijfsmodustoets)

Hiermee selecteert u de gewenste werkingsmodus.

8 -toets (ventilatorsnelheidtoets)

Voor het kiezen van de gewenste ventilatorsnelheid.

9 -toets (ventilatietoets)

Gebruik deze toets als u een elektrische ventilatiekit (niet meegeleverd) hebt aangesloten.

Als " " op de afstandsbediening wordt weergegeven wanneer u deze toets hebt ingedrukt is er geen ventilatorkit aangesloten.

10 -toets (stroombesparing)

Gebruik deze toets om de stroombesparingsmodus te starten.

11 -toets (unit-/jaloezie selectietoets)

Hiermee selecteert u een unitnummer (links) en jaloezie nummer (rechts).

UNIT:

Hiermee selecteert u een binneneenheid voor het instellen van de luchtrichting wanneer u meerdere binneneenheden bedient met dezelfde afstandsbediening.

LOUVER:

Geen functie.

12 -toets (bewegings-/jaloezierichtingstoets)

Geen functie.

OPTIE:

Afstandsbedieningsensor

Meestal wordt de temperatuur gemeten met de temperatuursensor van de binneneenheid. Het is echter ook mogelijk om de temperatuur te meten in de buurt van de afstandsbediening.

Voor meer informatie kunt u contact opnemen met de leverancier van de airconditioner.

4 Correct gebruik

Volg de volgende stappen wanneer u de airconditioner voor de eerste keer gaat gebruiken of nadat u de instellingen heeft veranderd. Instellingen worden in het geheugen opgeslagen en worden weergegeven wanneer de unit wordt ingeschakeld met de toets .

■ Voorbereiding

- De partitielijnen verschijnen op de afstandsbediening wanneer de circuitonderbreker wordt ingeschakeld.
- * Nadat de circuitonderbreker is ingeschakeld, kunt u gedurende ongeveer 1 minuut geen functies activeren met behulp van de afstandsbediening; dit is normaal en duidt niet op een defect.

VEREISTEN

Als de airconditioner na langdurig niet-gebruik weer moet worden gestart, schakel dan de circuitonderbreker ten minste 12 uur voordat u de airconditioner wilt starten in.

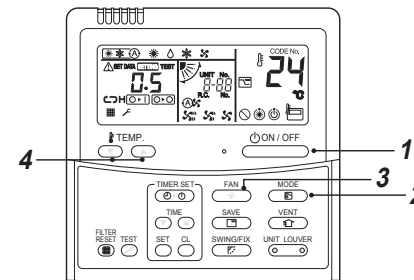

Start

1 Druk op de -toets.

Het signaallampje licht op en het toestel begint te werken.

2 Selecteer een bedrijfsmodus met behulp van de -toets.

Met elke druk op de toets verandert het scherm in de volgorde die hieronder wordt weergegeven.

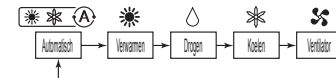

3 Kies de ventilatorsnelheid met de toets.

Met elke druk op de toets verandert het scherm in de volgorde die hieronder wordt weergegeven.



- Met de ventilator op "Auto" gesteld, wordt de ventilatorsnelheid geregeld op basis van het verschil tussen de ingestelde temperatuur en de kamertemperatuur.
- Indien de temperatuur tijdens het verwarmen niet voldoende wordt verhoogd met de "Low" snelheid, kies dan "Med." of "High".
- De temperatuursensor bepaalt de temperatuur van de geretourneerde lucht bij de binneneenheid en deze is mogelijk afhankelijk van de installatieomstandigheden anders dan de werkelijke kamertemperatuur. De in te stellen temperatuur is de gewenste kamertemperatuur. ("Auto" kan niet worden gekozen tijdens de ventilatorfunctie.)

4 Stel de gewenste temperatuur in met de toetsen.

Gestopt

Druk op de -toets.

Het signaallampje dooft en de werking van het toestel houdt op.

OPMERKING

Automatisch omschakelen

- Met de automatische functie kiest de unit de bedrijfsfunctie (koelen, verwarmen of alleen ventileren) op basis van de door de gebruiker ingestelde gewenste temperatuur.
- Indien u Automatische modus ongemakkelijk vindt, kunt u ook handmatig de gewenste instellingen bepalen.

Verwarmen

- Als verwarmen wordt ingesteld start de unit ongeveer 3 tot 5 minuten later.
- Nadat het verwarmen is gestopt, kan de fan nog ongeveer 30 seconden blijven draaien.
- Wanneer de kamertemperatuur de ingestelde temperatuur bereikt, stopt de buitenunit en werkt de ventilator van de binnenunit met zeer lage snelheid.
- Tijdens het ontdooien stopt de ventilator zodat er geen koude lucht wordt uitgeblazen. ("⏏") Voorverwarming wordt weergegeven.)

Wanneer u de unit na het stoppen weer direct start

- Ter bescherming van de compressor kan de unit na het stoppen de eerste 3 minuten niet opnieuw worden gestart.

■ 8°C BEDIENING (ter voorverwarming)

De airconditioner kan de verwarmingstemperatuur controleren tot ongeveer 8°C in de verwarmingsmodus. **De 8°C-verwarming moet worden ingesteld met de bedrade afstandsbediening. Vraag de instellingen aan de installateur of de dealer volgens de installatiehandleiding van de binnenunit.**

Start

1. Stel de weergegeven temperatuur in op 18°C in de verwarmingsmodus door op de toets TEMP. (▼) te drukken.
2. Stel de weergegeven temperatuur in op 8°C door gedurende minstens vier seconden op de toets TEMP. (▼) te drukken.

Gestopt

1. Stel de weergegeven temperatuur in op 18°C door op de toets TEMP. (▲) te drukken.
 - De airconditioner keert terug naar de normale HEAT-modus. Selecteer een gewenste temperatuur en bedrijfsmodus.

OPMERKING

- De temperatuur van de uitgeblazen lucht is lager dan de temperatuur van de uitgeblazen lucht tijdens de normale verwarming.
- De kamertemperatuur is mogelijk niet evenredig verspreid afhankelijk van de plaats van installatie van de afstandsbediening.
- De kamertemperatuur bereikt mogelijk geen 8°C afhankelijk van de grootte van de kamer of de installatieomstandigheden.
- De ventilatorsnelheid kan worden ingesteld tijdens het 8°C verwarmen. De 8°C-verwarming wordt geannuleerd in de volgende gevallen.
 - Wanneer de werking wordt gestopt met de (ON/OFF)-toets.
 - Wanneer een andere bedrijfsmodus wordt geselecteerd met de (MODE) -toets.
 - Wanneer de temperatuurinstelling of de bedrijfsmodus wordt gewijzigd of de werking wordt gestart / gestopt via de draadloze afstandsbediening of de afstandsbediening voor centrale bediening.
- Bij gebruik van deze functie, mag de unit niet langer dan aangegeven worden gebruikt en dient bij voorkeur periodiek onderhoud door onderhoudspersoneel te worden uitgevoerd.

5 Timer gebruiken

Er zijn drie timerfuncties beschikbaar: (Instellen tot 168 uur is mogelijk.)

- Timer uit : De unit stopt wanneer de insteltijd is bereikt.
- Herhaling timer uit : De unit stopt dagelijks wanneer de insteltijd is bereikt.
- Inschakeltimer : De unit start wanneer de insteltijd is bereikt.

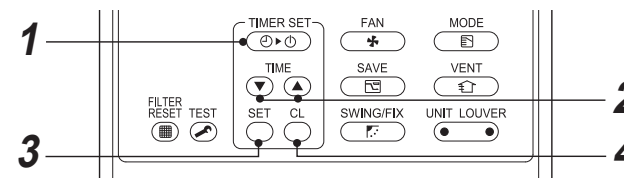

Start

1 Druk op de (TIMER SET) -toets.

Met elke druk op de toets verandert het timermodus.

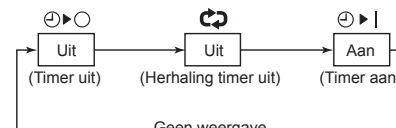

- (SETTING) - en timerweergave knipperen.

2 Druk op de (TIME) om de "insteltijd" te selecteren.

- Telkens wanneer u op de (▲) -toets drukt, neemt de ingestelde tijd toe met stappen van 0,5 uur (30 minuten). Als u meer dan 24 uur wilt instellen voor timergebruik, kunt u de timer instellen met stappen van 1 uur. De maximale ingestelde tijd bedraagt 168 uur (7 dagen). De afstandsbediening geeft de ingestelde tijd weer in tijd (tussen 0,5 en 23,5 uur) (*) of in het aantal dagen en de tijd (24 uur of meer) (**) zoals in het voorbeeld hieronder.
- Telkens wanneer u op de (▼) -toets drukt, vermindert de ingestelde tijd met stappen van 0,5 uur (30 minuten) (0,5 tot 23,5 uur) of 1 uur (24 tot 168 uur).

Voorbeeld van de weergave op de afstandsbediening

- 23,5 uur (*)



- 34 uur (**)



Aantal dagen | Tijd
1d 10h geeft 1 dag weer (24 uur).
10h geeft 10 uur weer. (Totaal 34 uur)

3 Druk op de (SET) -toets.

(SETTING) dooft, het tijddisplay licht op en (▶|) of (▶|) gaat knipperen. (Wanneer u de inschakeltimer hebt geactiveerd, worden de tijd en (▶|) getoond en doven de andere aanduidingen.)

4 Timergebruik annuleren

Druk op de (ON/OFF) -toets. Het timerdisplay verdwijnt.

OPMERKING

- Wanneer het apparaat stopt nadat de ingestelde tijmtijd verstreken is, schakelt de herhalings timer OFF het toestel opnieuw in als u op de (ON/OFF) -toets drukt en schakelt het toestel opnieuw uit wanneer de ingestelde tijmtijd bereikt is.
- Als u op de (SWING/FIX) drukt terwijl de uitschakeltimer van de airconditioner actief is, verdwijnt de aanduiding van de timerfunctie. Deze verschijnt opnieuw na ongeveer 5 seconden. Dat behoort tot de normale werking van de afstandsbediening.

6 Stroombesparingsmodus

De stroombesparingsmodus bespaart energie door de maximale stroom te beperken, hetgeen de verwarmingsen koelingscapaciteit beïnvloedt die de unit kan genereren.

Druk op de -toets terwijl het toestel in werking is.

- De airconditioner gaat over op stroombesparingsmodus.
-  verschijnt op het scherm.

De stroombesparingsmodus blijft actief totdat het wordt uitgeschakeld.

Om de stroombesparingsmodus uit te schakelen, drukt u opnieuw op de -toets.

 verdwijnt.

■ Bepalen van het vermogen voor energiebesparing

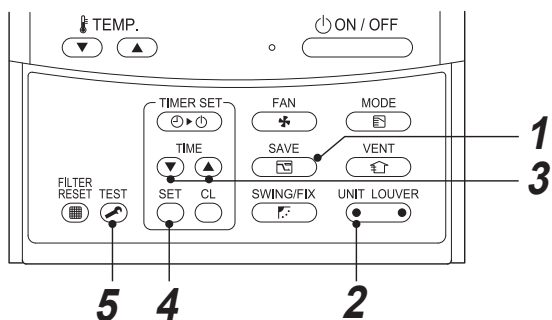

1 Druk minstens 4 seconden op  terwijl de airconditioner niet in werking is.  knippert.

2 Druk op  (linkerzijde van de toets) om de in te stellen binneneenheid te kiezen.

- Door iedere druk op de toets drukt, verandert UNIT No. als volgt:

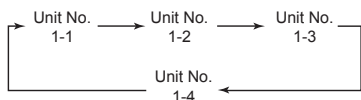

De ventilator van de geselecteerde unit draait.

3 Druk op de TIME   toetsen om het vermogen voor energiebesparing in te stellen.

- Met elke druk op de toets wijzigt u het stroomniveau met 1% binnen een bereik van 100% tot 50%.
- De fabrieksinstelling is 75%.

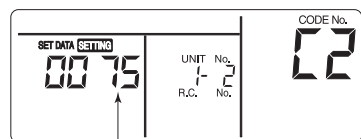

Stroomniveau instellen in stroombesparingsmodus

4 Druk op de -toets.

5 Druk op de -toets om de instelling te voltooien.

OPMERKING

- Het verdient aanbeveling om de airconditioner in stroombesparingsmodus te laten werken wanneer u tegelijkertijd ook andere elektrische toestellen gebruikt. Zo voorkomt u dat de stroomonderbreker geactiveerd wordt. U kunt de stroombesparingsmodus uiteraard ook gebruiken om energie te besparen.
- De stroombesparingsmodus verbruikt minder energie, maar het is mogelijk dat de kamer niet zo goed verwarmd / gekoeld wordt als in de normale modus. (De maximale stroom is beperkt tot ongeveer 75% (fabrieksinstelling) bij de normale modus.)
- Indien u de stroombesparingsinstellingen wilt aanpassen, kunt u "Bepalen van het vermogen voor energiebesparing" raadplegen in Stroombesparingsmodus.
- Zelfs wanneer "start / stop bediening", "wijziging bedrijfsmodus" of "resetten stroom" wordt uitgevoerd in de stroombesparingsmodus, blijft het toestel in de stroombesparingsmodus tot de volgende handeling wordt uitgevoerd.



7 Onderhoud

⚠ WAARSCHUWING

Bij het reinigen van de luchtfilter en andere onderdelen van de luchtfilter is gevaarlijk werk op hoge plaatsen nodig. Laat dit dus uitvoeren door iemand die daartoe opgeleid is. Probeer het niet zelf te doen.

▼ Reinig de luchtfilters

Verstopte luchtfilters verminderen de capaciteit van de airconditioner om te koelen en te verwarmen.

- 1) Als de melding  op de afstandsbediening verschijnt, moeten de filters schoongemaakt worden.
- 2) Als het schoonmaken van de luchtfilters voltooid is, drukt u op de -toets.  verdwijnt.

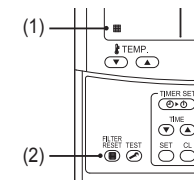

◆ Na een langdurige periode van niet-gebruik

1. Laat de ventilator een paar uur draaien zodat de binnenkant van de unit droogt.
2. Druk op de  toets van de afstandsbediening om de werking te stoppen en schakel de circuitonderbreker uit.
3. Reinig de luchtfilters en plaats weer terug.

◆ Voor de start van het seizoen waarin wordt gekoeld

Reinig de afvoerbak

- Raadpleeg de plaats van aankoop.
- (Vocht kan niet goed worden afgevoerd indien de afvoerbak of afvoer verstopt is. De afvoer overstroomt dan mogelijk waardoor de muur of vloer nat wordt. Reinig de afvoerbak voordat het seizoen voor het koelen start.)

◆ Controleer regelmatig!

- Na verloop van tijd kunnen bepaalde onderdelen slijten of verslechteren en een onjuiste werking of slechte afvoer van condensvocht veroorzaken, afhankelijk van de warmte, vochtigheid en stof.
- Behalve het normale onderhoud wordt het derhalve aanbevolen de unit regelmatig te laten inspecteren en onderhouden door de plaats van aankoop.

OPMERKING

Voor het behoud van het milieu is het sterk aan te bevelen dat de binnen- en buitenunits van de gebruikte airconditioner regelmatig gereinigd en onderhouden worden zodat een efficiënte werking gegarandeerd blijft. Als de airconditioner langdurig gebruikt wordt, is regelmatig onderhoud aan te bevelen (jaarlijks). Bovendien moet de buitenunit regelmatig op roest en krassen gecontroleerd worden. Die moeten zo nodig verwijderd worden of een roestwerende behandeling krijgen.

Als vuistregel kunt u ervan uit gaan dat voor een binnenunit die elke dag gedurende ongeveer 8 uur gebruikt wordt, de binnen- en buitenunit ten minste elke 3 maanden moeten gereinigd worden. Laat dit reinigings-/onderhoudswerk door vakmensen uitvoeren.

Hoewel het de eigenaar iets kost, kan dergelijk onderhoudswerk de levensduur van het product verlengen.

Als de toestellen niet regelmatig gereinigd worden, zal de capaciteit drastisch afnemen, bevroering ontstaan, water kunnen lekken en kan de compressor zelfs defect raken.



▼ Onderhoudslijst

Onderdeel	Eenheid	Controleer (kijken / luisteren)	Onderhoud
Hitte-uitwisselaar	Binnen / buiten	Stof / vuil verstopping, krassen	Was de warmtewisselaar als hij verstopt is.
Ventilatormotor	Binnen / buiten	Geluid	Neem de gepaste maatregelen als u abnormale geluiden hoort.
Filter	Binnen	Stof / vuil, breuk	<ul style="list-style-type: none"> Was de filter met water als hij vervuild is. Vervang hem als hij beschadigd is.
Ventilator	Binnen	<ul style="list-style-type: none"> Trillingen, evenwicht Stof / vuil, uitzicht 	<ul style="list-style-type: none"> Vervang de ventilator als de trillingen of het evenwicht te erg worden. Borstel de ventilator af of was hem als hij vervuild is.
Luchtinlaat-/uitlaatroosters	Binnen / buiten	Stof / vuil, krassen	Herstel of vervang ze als ze vervormd of beschadigd zijn.
Afvoerbekken	Binnen	Stof / vuil verstopping, vervuiling van de afvoer	Reinig het afvoerbekken en controleer de aflopende leiding voor een vlotte afvoer.
Sierpaneel, jaloezieën	Binnen	Stof / vuil, krassen	Was ze als ze vervuild zijn of breng een deklaag aan ter herstelling.
Buitenkant	Buiten	<ul style="list-style-type: none"> Roest, isolatie die afschilfert Deklaag die afschilfert / omhoog komt 	Breng een deklaag aan ter herstelling.

8 Oplossen van problemen

Controleer de hieronder beschreven punten alvorens voor reparatie te bellen.

		Symptoom	Oorzaak
Het is niet een storing.	Buitenunit	<ul style="list-style-type: none"> Afvoer van witte, mistige, koude lucht of water. U hoort ruis of lekken van lucht. U hoort ruis bij het inschakelen van de stroom. 	<ul style="list-style-type: none"> De ventilator van de buitenunit stopt automatisch en er wordt ontdooit. De solenoïdeklep werkt wanneer het ontdooien start of stopt. De buitenunit wordt voor de werking voorbereid.
	Binnenapparaat	<ul style="list-style-type: none"> U hoort soms een "zoemend" geluid. U hoort een "klikkend" geluid. De afvoerlucht heeft een vreemde geur. 	<ul style="list-style-type: none"> Bij het starten van de werking, tijdens de werking of direct na het stoppen hoort u mogelijk geluid dat lijkt op het stromen van water of wordt het bedrijfsgeluid mogelijk een paar minuten na het starten iets harder. Dit is het geluid van het stromende koelmiddel of de afvoer van de ontvochtiger. Dit is het geluid dat wordt opgewekt wanneer de hittewisselaar of andere onderdelen iets uitzetten en inkrimpen vanwege de verandering in temperatuur. Diverse geuren van bijvoorbeeld muren, vloerbedekking, kleding, sigaretten en cosmetica hebben invloed op de airconditioner.
		<ul style="list-style-type: none"> De unit werkt niet 	<ul style="list-style-type: none"> Is de stroom uitgevallen? Is de zekering (circuitonderbreker) doorgebrand? Is de beveiliging geactiveerd? (De inbedrijf-indicator en  knipperen op de afstandsbediening.)
Controleer nogmaals.	De kamer wordt niet gekoeld of verwarmd.		<ul style="list-style-type: none"> Is de luchtinlaat of luchtuitlaat van de buitenunit geblokkeerd? Staat er een deur of raam open? Is het luchtfilter stoffig of vuil? Is het luchtvolume op "Laag"? of de bedieningsfunctie op "Fan" gesteld? Is een goede gewenste temperatuur ingesteld?

Indien er na het controleren van de punten hierboven iets vreemds is, stop dan de werking van de unit, schakel de circuitonderbreker uit, raadpleeg de plaats van aankoop en vertel het modelnummer en probleem of symptoom. Probeer de unit niet zelf te repareren. Dit is namelijk uitermate gevaarlijk. Indien een controle-indicator (bijvoorbeeld , , ) op het display van de afstandsbediening wordt getoond, geef deze informatie dan tevens aan de plaats van aankoop.

Stop de werking van de unit direct, schakel de circuitonderbreker uit en raadpleeg de plaats van aankoop in geval van een van de volgende problemen / omstandigheden.

- De schakelaar werkt niet goed.
- De circuitonderbreker (zekering) brandt regelmatig door.
- Er is per ongeluk een voorwerp, vloeistof of water in de unit gekomen.
- De unit werkt niet, zelfs nadat het probleem waardoor het beschermingscircuit werd geactiveerd is opgelost.
- Andere abnormale omstandigheden.

■ Controles

Wanneer er zich een probleem heeft voorgedaan in de airconditioner, kijk dan welke code en welk nummer van de binnen-unit op het display-gedeelte van de afstandsbediening verschijnen.

De controlecode wordt alleen weergegeven tijdens de bediening. Bedien, als de display verdwijnt, de airconditioner ter bevestiging volgens het volgende "logboek bevestiging van controlecode".

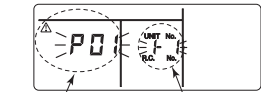

controlecode Nr. van binnen-UNIT waarin zich een probleem heeft voorgedaan.

■ Logboek bevestiging van controlecode

Wanneer er zich een probleem heeft voorgedaan in de airconditioner, kan het logboek van de controlecode met de volgende procedure worden bevestigd. (Het logboek van de controlecode wordt in het geheugen opgeslagen tot maximaal 4 controlecodes.) Het logboek kan worden bevestigd vanuit zowel de bedieningsstand als in stilstand.

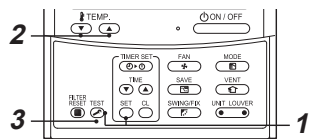

1 Houd de **SET** en **TEST** toetsen tegelijkertijd 4 seconden of langer ingedrukt om het volgende display te tonen.

Als **PO** wordt weergegeven, gaat het apparaat over op de stand voor het controlelogboek.

- [01: Volgorde van controlecodelogboek] wordt weergegeven in CODE No.
- [Check code] wordt weergegeven in CHECK.
- [Adres binnenunit waarin zich een probleem heeft voorgedaan] wordt weergegeven in UNIT No.

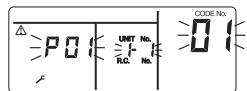

2 Iedere keer dat u op de knop **TEMP** drukt voor het instellen van de temperatuur, wordt het controlecodelogboek dat in het geheugen is opgeslagen in volgorde weergegeven.

De nummers in CODE No. duiden CODE No. aan [01] (meeste recent) → [04] (oudst).

VEREISTEN

Druk niet op de knop **CL** omdat dan alle controlecodes in het logboek van de binnen-unit worden gewist.

3 Druk nadat u de wijzigingen hebt gecontroleerd op de **TEST** toets om terug te keren naar de gewone schermweergave.

9 Bediening en Werking

▼ Controle alvorens gebruik

- Controleer of de aardedraad is ontkoppeld.
- Controleer of de luchtfilter geplaatst is.
- Schakel de circuitonderbreker ten minste 12 uur alvorens het starten van de unit in.

▼ 3 minuten beschermingsfunctie

De beveiligingsfunctie van drie minuten voorkomt dat de airconditioner kan gestart worden in de eerste drie minuten nadat de hoofdschakelaar / stroomonderbreker ingeschakeld is om de airconditioner te herstarten.

▼ Stroomonderbreking

- De werking van de unit stopt indien de stroom wordt onderbroken.
- Om het toestel opnieuw te starten, drukt u op de ON / OFF-toets op de afstandsbediening.
 - Bliksem of de nabijheid van een draadloze mobiele telefoon kunnen de werking van het toestel verstoren. Schakel de hoofdschakelaar of de stroomonderbreker uit en opnieuw in. Druk op de ON / OFF-toets van de afstandsbediening om opnieuw op te starten.

▼ Ontdooien

- Als de buitenunit tijdens het verwarmen bevroert, zal de functie ontdooien automatisch (gedurende ongeveer 2 tot 10 minuten) worden ingeschakeld om de verwarmingscapaciteit op peil te houden.
- De ventilatoren van zowel de binnen- als de buitenunit stoppen tijdens het ontdooien.
 - Tijdens het ontdooien, stroomt het water via de onderplaat van de buitenunit weg.

▼ Verwarmingscapaciteit

Tijdens het verwarmen wordt de warmte van buiten geabsorbeerd en naar de kamer gestuurd. Het hittepompsysteem gebruikt deze manier van verwarmen. Bij te lage buitentemperaturen verdient het aanbeveling om aanvullende verwarmingsapparatuur te gebruiken in combinatie met de airconditioner.

▼ Gebruiksomstandigheden voor de airconditioner

Gebruik de airconditioner voor optimale prestaties bij volgende temperaturomstandigheden:

Koelen	Buitentemperatuur : -15°C tot 46°C (drogekleptemp.)
	Ruimtetemperatuur : 21°C tot 32°C (drogekleptemp.), 15°C tot 24°C (nattekleptemp.)
Verwarmen	[LET OP] Relatieve luchtvochtigheid in de kamer – lager dan 80%. Als de airconditioner bij temperaturen buiten dat bereik wordt gebruikt, kan zich condenswater vormen op het oppervlak van de airconditioner.
	Buitentemperatuur : -15°C tot 15°C (nattekleptemp.) Ruimtetemperatuur : 15°C tot 28°C (drogekleptemp.)

Als de airconditioner niet onder bovenstaande omstandigheden wordt gebruikt, kan de beveiliging in werking treden.

▼ Beveiliging

- Stopt de werking als de airconditioner overbelast raakt.
- Als de beveiliging in werking treedt, stopt de werking van de unit en knipperen de inbedrijf-indicator en controle-indicator op de afstandsbediening.

▼ Als de beveiliging geactiveerd is

- Schakel de circuitonderbreker uit en inspecteer. Het voortzetten van het gebruik kan een onjuiste werking veroorzaken.
- Controleer of de luchtfilter geplaatst is. Daarbij kan de hittewisselaar door stof verstopt zijn waardoor er water gaat lekken.

▼ Tijdens koelen

- De luchtinlaat en / of luchtuitlaat van de buitenunit zijn / is geblokkeerd.
- Er blaast voortdurend sterke wind tegen de uitlaat van de buitenunit.

▼ Tijdens het verwarmen

- Het luchtfilter is door veel stof verstopt.
- De luchtinlaat en / of luchtuitlaat van de binnenunit zijn / is geblokkeerd.

▼ Schakel de stroomonderbreker niet uit

- Tijdens het gebruikseizoen van de airconditioner moet u de circuitonderbreker in de AAN-stand geschakeld houden en de ON / OFF toets van de afstandsbediening voor het in- en uitschakelen gebruiken.

▼ Let op sneeuw en het bevroren van de buitenunit

- De luchtinlaat en -uitlaat van de buitenunit kunnen in de winter door sneeuw worden bedekt of bevroren. De unit zal onjuist functioneren of slecht verwarmen indien er sneeuw of ijs op de buitenunit is.
- Controleer derhalve in de winter dat water goed via de aftapslang wegloopt en er geen water wat kan bevroren achterblijft. Bevroren water in de aftapslang of in de buitenunit veroorzaakt een onjuiste werking of slechte verwarming.

10 Installeren

Installeer de airconditioner niet op de volgende plaatsen

- Installeer de airconditioner niet op minder dan 1 m van een tv, stereo-installatie of radio. Op die plaatsen zou de ruis van de airconditioner een nadelig effect kunnen hebben op de werking van die apparatuur.
- Installeer de airconditioner niet in de buurt van hoogfrequente apparatuur (naaimachine of professionele massageapparatuur enz.). De werking van de airconditioner kan erdoor verstoord worden.
- Installeer de airconditioner niet op een plaats waar ijzer- of ander metaalstof aanwezig is. Als stof van ijzer of andere metalen zich hecht aan, of zich ophoopt in het binnenwerk van de airconditioner, kan dit spontaan tot ontbranding komen en brand veroorzaken.
- Installeer de airconditioner niet in een vochtige of oliehoudende omgeving of op een plaats waar stoom, roet of bijtende gassen opgewekt worden.
- Installeer de airconditioner niet in een zoute omgeving, zoals aan de kust.
- Installeer de airconditioner niet op een plaats waar veel machineolie wordt gebruikt.
- Installeer de airconditioner niet op een plaats die gewoonlijk blootgesteld wordt aan sterke wind, zoals aan de kust.
- Installeer de airconditioner niet op plaatsen waar veel zwavelhoudende gassen worden opgewekt, zoals in een kuuroord.
- Installeer de airconditioner niet op een vaartuig of in een mobiele kraan.
- Installeer de airconditioner niet in een atmosfeer met een hoog gehalte aan zuren of basen (in een gebied met geisers of in de nabijheid van een chemicaliënfabriek, of op een plaats waar veel verbrandingsgassen uitgestoten worden). De aluminium vin en de koperen leiding van de warmtewisselaar kunnen aangetast worden.
- Installeer de airconditioner niet dicht bij een obstakel (ventilatiegat, lichtapparatuur, enz.) die het uitblazen van lucht kunnen hinderen. (Een onstandvastige luchtstroom kan de werking van het toestel verminderen of uitschakelen.)
- Gebruik deze airconditioner niet voor speciale doeleinden zoals het conserveren van voedsel, precisieinstrumenten of kunstobjecten, het fokken van dieren of kweken van planten. (Het kan de kwaliteit van de bewaarde materialen aantasten.)
- Installeer de airconditioner niet boven een voorwerp dat niet nat mag worden. (Bij een luchtvochtigheid vanaf 80% of wanneer de afvoeropening verstopt is, kan er condenswater uit de binneneenheid lopen.)
- Installeer de airconditioner niet op een plaats waar een natuurlijk oplosmiddel gebruikt wordt.
- Installeer de airconditioner niet dicht bij deuren of ramen die aan vochtige buitenlucht blootgesteld zijn. Er kan condenswater op de airconditioner ontstaan.
- Installeer de airconditioner niet op een plaats waar vaak een bijzondere spray verstoven wordt.

Houd rekening met ruis of trillingen

- Installeer de airconditioner niet op een plaats waar het geluid van de buitenunit of de hete lucht van de luchtuitlaat overlast voor de burens veroorzaakt.
- Installeer de airconditioner op een stevige en stabiele ondergrond om te voorkomen dat resonantie, het motorgeluid en trillingen overgebracht worden.
- Als een binnenunit in werking is, kunnen de andere binnenunits ook enig geluid produceren, hoewel die niet in werking zijn.

11 Specificaties

Model	Geluidsdruk niveau (dBA)		Gewicht (kg)
	Koelen	Verwarmen	
RAV-GM901BTP-E	*	*	41

* Onder 70 dBA

Product-informatie over ecodesign-eisen. (Regulation (EU) 2016/2281)
<http://ecodesign.toshiba-airconditioning.eu/en>

Verklaring van overeenkomst

Fabrikant: **TOSHIBA CARRIER (THAILAND) CO., LTD.**
144 / 9 Moo 5, Bangkadi Industrial Park, Tivanon Road, Tambol Bangkadi,
Amphur Muang, Pathumthani 12000, Thailand

TCF-houder: TOSHIBA CARRIER EUROPE S.A.S
Route de Thil 01120 Montluel FRANCE

Verklaart hierbij dat de hieronder beschreven apparatuur:

Algemene benaming: Airconditioner

Model / type: RAV-GM901BTP-E

Commerciële naam: Digital Inverter Serie / Super Digitale Inverter Serie Airconditioner

Voldoet aan de vereisten van de Machinerie richtlijn (Directive 2006/42/EC) en de voorschriften die deze overbrengen naar de nationale wetgeving.

“Inbouwverklaring van niet voltooide machines”

Mag niet in gebruik worden genomen voordat de uiteindelijke machinerie, waarmee deze mechanische unit wordt geïntegreerd, waar van toepassing conform is bevonden aan de bepalingen van deze Richtlijn.

OPMERKING

Deze verklaring wordt ongeldig indien er technische of functionele aanpassingen zijn gemaakt zonder toestemming van de fabrikant.

Toshiba Carrier (Thailand) Co., Ltd.

144 / 9 Moo 5, Bangkadi Industrial Park, Tivanon Road, Tambol Bangkadi, Amphur Muang, Pathumthani 12000, Thailand

1116950293