

TOSHIBA

R32

Handleiding Voor draadloze afstandsbediening

Binnenunit

Model:

Voor commercieel gebruik

Hoge-muur type

RAV-GM1101KRTP-E

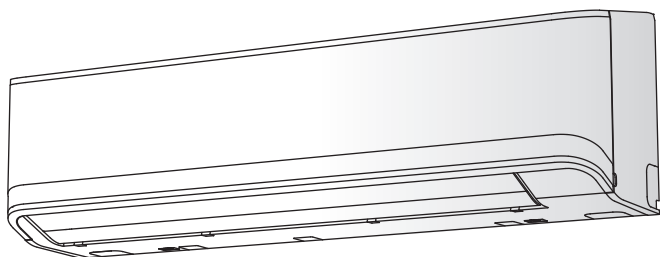

Handleiding

1 Nederlands

1123950201

Hartelijk dank voor uw keuze voor een airconditioner van TOSHIBA.

Lees deze Gebruiksaanwijzing zorgvuldig door voordat u de airconditioner gaat gebruiken.

- Zorg ervoor dat u zowel de “Gebruiksaanwijzing” als de “Installatiehandleiding” van de installateur (of verdeler) krijgt.
- Verzoek aan de installateur of de leverancier.
- Leg de inhoud van de Gebruiksaanwijzing duidelijk uit en overhandig de Gebruiksaanwijzing nadien aan de klant.

OPMERKING

Deze handleiding beschrijft de werking van de binneneenheid en van de draadloze afstandsbediening. Voor meer informatie over de bedrade afstandsbediening en de buiteneenheid raadpleegt u de bedieningshandleiding die bij de buiteneenheid werd geleverd. (Bewaar deze handleidingen zorgvuldig.)

GEBRUIK VAN KOELMIDDEL R32

Deze Air Conditioner gebruikt een koelmiddel van het type HFC (R32), dat niet schadelijk is voor de ozonlaag.

Volgens IEC 60335-1

Dit toestel mag niet worden gebruikt door mensen (inclusief kinderen) met beperkte fysieke, sensorische of geestelijke mogelijkheden of met een gebrek aan ervaring en kennis, tenzij ze worden bijgestaan of instructies hebben gekregen met betrekking tot het gebruik van het toestel door een persoon die verantwoordelijk is voor hun veiligheid.

Kinderen moeten onder toezicht staan zodat ze niet met het toestel spelen.

Volgens EN 60335-1

Dit toestel mag worden gebruikt door kinderen van 8 jaar en ouder en door mensen met beperkte fysieke, sensorische of geestelijke mogelijkheden of met een gebrek aan ervaring en kennis, als ze worden bijgestaan of instructies hebben gekregen met betrekking tot het veilige gebruik van het toestel en de gevaren ervan begrijpen.

Kinderen mogen niet met het toestel spelen. Kinderen mogen het toestel niet reinigen en onderhouden zonder toezicht.

Inhoud

1	VOORZORGSMAATREGELEN VOOR UW VEILIGHEID.....	6
2	ACCESSOIRES.....	12
3	BENAMING VAN DE ONDERDELEN.....	12
4	BENAMING VAN DE ONDERDELEN VAN DE AFSTANDSBEDIENING...	14
5	KLOK INSTELLEN.....	16
6	AFSTANDSBEDIENING.....	17
7	GEBRUIK VAN DE AFSTANDSBEDIENING.....	18
8	BEDRADE AFSTANDSBEDIENING.....	25
9	BEPERKTE WERKING DOOR GROEPSBEDIENING.....	27
10	WERKING AUTO RESTART.....	28
11	ZO WERKT DE AIRCONDITIONER.....	29
12	TIPS VOOR ECONOMISCH GEBRUIK.....	30
13	TIJDELIJKE WERKING.....	31
14	ONDERHOUD.....	32
15	PROBLEMEN EN OORZAKEN.....	36
16	BEDIENINGSHANDELINGEN EN PRESTATIES.....	40
17	INSTALLATIE.....	41
18	SPECIFICATIES.....	42

Hartelijk dank voor uw aankoop van deze Toshiba airconditioner.

Lees deze instructies aandachtig door, want ze bevatten belangrijke informatie overeenkomstig de vereisten van de Machinerichtlijn (Directive 2006/42/EC), en zorg dat u alles volledig begrijpt.

Na het doorlezen van deze gebruiksaanwijzing dient u deze te bewaren op een veilige plaats, samen met de installatiehandleiding die bij uw product is geleverd.



Algemene benaming: Airconditioner

Definitie van bevoegd installateur of bevoegd onderhoudsmonteur

De airconditioner moet worden geïnstalleerd, onderhouden, gerepareerd en uiteindelijk weggedaan door een bevoegd installateur of bevoegd onderhoudsmonteur. Wanneer een van deze taken verricht moet worden, verzoekt u dan een bevoegd installateur of bevoegd onderhoudsmonteur om dit voor u te doen. Een bevoegd installateur of bevoegd onderhoudsmonteur is een persoon die beschikt over de kennis en bevoegdheden die staan vermeld in de onderstaande tabel.

Persoon	Kennis en bevoegdheden waarover de persoon moet beschikken
Bevoegd installateur	<ul style="list-style-type: none"> • De bevoegde installateur is een persoon die door Toshiba Carrier Corporation gemaakte airconditioners installeert, onderhoudt, verplaatst en verwijderd. Hij of zij is opgeleid om door Toshiba Carrier Corporation gemaakte airconditioners te installeren, onderhouden, verplaatsen en te verwijderen. Deze persoon kan ook iemand zijn die in dergelijke taken is geïnstrueerd door een persoon of personen die zijn opgeleid en is dus goed op de hoogte van de kennis voor deze taken. • De bevoegde installateur die bevoegd is om het elektrische gedeelte van de installatie, verplaatsing en verwijdering op zich te nemen beschikt over de kwalificaties voor deze elektrische werkzaamheden zoals voorzien in plaatselijke wetten en regelgeving. Deze persoon is opgeleid voor werkzaamheden aan het elektrische systeem van de airconditioners gemaakt door Toshiba Carrier Corporation. Deze persoon kan ook iemand zijn die in dergelijke taken is geïnstrueerd door een persoon of personen die zijn opgeleid en is dus goed op de hoogte van de kennis voor dit soort werk. • De bevoegde installateur die bevoegd is om het koel- en leidingenwerk van de installatie, verplaatsing en verwijdering op zich te nemen beschikt over de kwalificaties voor deze koel- en leidingenwerkzaamheden zoals voorzien in plaatselijke wetten en regelgeving. Deze persoon is opgeleid voor koel- en leidingenwerkzaamheden aan de airconditioners gemaakt door Toshiba Carrier Corporation. Deze persoon kan ook iemand zijn die in dergelijke taken is geïnstrueerd door een persoon of personen die zijn opgeleid en is dus goed op de hoogte van de kennis voor dit soort werk. • De bevoegde installateur die bevoegd is om op hoogte te werken is opgeleid om op hoogten te werken met airconditioners gemaakt door Toshiba Carrier Corporation. Deze persoon kan ook iemand zijn die in dergelijke taken is geïnstrueerd door een persoon of personen die zijn opgeleid en is dus goed op de hoogte van de kennis voor dit soort werk.
Bevoegd onderhoudsmonteur	<ul style="list-style-type: none"> • De bevoegde onderhoudspersoon is een persoon die door Toshiba Carrier Corporation gemaakte airconditioners installeert, repareert, onderhoudt, verplaatst en verwijderd. Hij of zij is opgeleid om door Toshiba Carrier Corporation gemaakte airconditioners te installeren, repareren, onderhouden, verplaatsen en te verwijderen. Deze persoon kan ook iemand zijn die in dergelijke taken is geïnstrueerd door een persoon of personen die zijn opgeleid en is dus goed op de hoogte van de kennis voor deze taken. • De bevoegde onderhoudspersoon die bevoegd is om het elektrische gedeelte van de installatie, reparatie, verplaatsing en verwijdering op zich te nemen beschikt over de kwalificaties voor deze elektrische werkzaamheden zoals voorzien in plaatselijke wetten en regelgeving. Deze persoon is opgeleid voor werkzaamheden aan het elektrische systeem van de airconditioners gemaakt door Toshiba Carrier Corporation. Deze persoon kan ook iemand zijn die in dergelijke taken is geïnstrueerd door een persoon of personen die zijn opgeleid en is dus goed op de hoogte van de kennis voor dit soort werk. • De bevoegde installateur die bevoegd is om het koel- en leidingenwerk van de installatie, reparatie, verplaatsing en verwijdering op zich te nemen beschikt over de kwalificaties voor deze koel- en leidingenwerkzaamheden zoals voorzien in plaatselijke wetten en regelgeving. Deze persoon is opgeleid voor koel- en leidingenwerkzaamheden aan de airconditioners gemaakt door Toshiba Carrier Corporation. Deze persoon kan ook iemand zijn die in dergelijke taken is geïnstrueerd door een persoon of personen die zijn opgeleid en is dus goed op de hoogte van de kennis voor dit soort werk. • De bevoegde onderhoudspersoon die bevoegd is om op hoogte te werken is opgeleid om op hoogten te werken met airconditioners gemaakt door Toshiba Carrier Corporation. Deze persoon kan ook iemand zijn die in dergelijke taken is geïnstrueerd door een persoon of personen die zijn opgeleid en is dus goed op de hoogte van de kennis voor dit soort werk.

Deze aanwijzingen voor de veiligheid beschrijven belangrijke zaken ten aanzien van de veiligheid en het doel is letsel van gebruikers of andere mensen, en materiële schade te voorkomen. Wij verzoeken u deze handleiding door te lezen nadat u onderstaande inhoud hebt begrepen (betekenissen van aanduidingen), en het is belangrijk dat u de beschrijving volgt.





Aanduiding	Betekenis van aanduiding
 WAARSCHUWING	Wanneer tekst op deze wijze wordt gepresenteerd, betekent dat dat wanneer de aanwijzingen in de waarschuwing niet worden opgevolgd, dat kan leiden tot ernstig lichamelijk letsel (*1) of tot een ongeluk met dodelijke afloop als het product niet goed wordt behandeld.
 LET OP	Wanneer tekst op deze wijze wordt gepresenteerd, betekent dat dat wanneer de richtlijnen in de aanwijzing niet worden opgevolgd, dat kan leiden tot licht lichamelijk letsel (*2) of tot materiële schade (*3) als het product niet goed wordt behandeld.

*1: Met ernstig lichamelijk letsel wordt bedoeld het verlies van het gezichtsvermogen, letsel, brandwonden, elektrische schok of botbreuk, vergiftiging, en ander letsel met gevolgen naderhand, en waardoor opname in een ziekenhuis of langdurige behandeling als poliklinische patiënt nodig is.





*2: Met licht letsel wordt bedoeld letsel, brandwonden, elektrische schok en ander letsel dat niet opname in een ziekenhuis of langdurige behandeling als poliklinische patiënt nodig maakt.

*3: Met materiële schade wordt bedoeld schade aan gebouwen, huishoudelijke artikelen, vee en huisdieren.

BETEKENIS VAN SYMBOLEN OP DE UNIT VERMELD

	WAARSCHUWING (Het risico van brand)	Dit merkteken geldt alleen voor koelmiddel R32. Het type koelmiddel wordt vermeld op het naamplaatje van de buiten-unit. In het geval dat het type koelmiddel R32 is, maakt deze unit gebruik van een brandbaar koelmiddel. Als er koelmiddel lekt en in contact komt met open vuur of een onderdeel van de verwarming, ontstaat er een schadelijk gas en een risico van brand.
		Lees de GEBRUIKERSHANDLEIDING aandachtig door voordat u de unit in gebruik neemt.
		Servicepersoneel moeten zowel de GEBRUIKERSHANDLEIDING als de INSTALLATIEHANDLEIDING aandachtig doorlezen voordat zij aan de unit werken.
		Nadere informatie is beschikbaar in de GEBRUIKERSHANDLEIDING, INSTALLATIEHANDLEIDING, en dergelijke documenten.

■ Waarschuwingsaanduidingen op de airconditioner

Waarschuwingsaanduiding	Beschrijving
<div style="border: 1px solid black; padding: 5px;"> <div style="display: flex; align-items: center;">  <div style="border-bottom: 1px solid black; padding: 5px;"> <p style="text-align: center;">WARNING</p> </div> <div style="padding: 5px;"> <p>ELECTRICAL SHOCK HAZARD Disconnect all remote electric power supplies before servicing.</p> </div> </div> </div>	<p>WAARSCHUWING</p> <p>GEVAAR VOOR ELEKTRISCHE SCHOK Verbreek alle externe stroomvoorzieningsaansluitingen alvorens enig onderhoud te verrichten.</p>
<div style="border: 1px solid black; padding: 5px;"> <div style="display: flex; align-items: center;">  <div style="border-bottom: 1px solid black; padding: 5px;"> <p style="text-align: center;">WARNING</p> </div> <div style="padding: 5px;"> <p>Moving parts. Do not operate unit with grille removed. Stop the unit before the servicing.</p> </div> </div> </div>	<p>WAARSCHUWING</p> <p>Bewegende delen. Schakel de unit niet in wanneer het rooster is verwijderd. Stop de werking van de unit alvorens enig onderhoud te verrichten.</p>
<div style="border: 1px solid black; padding: 5px;"> <div style="display: flex; align-items: center;">  <div style="border-bottom: 1px solid black; padding: 5px;"> <p style="text-align: center;">CAUTION</p> </div> <div style="padding: 5px;"> <p>High temperature parts. You might get burned when removing this panel.</p> </div> </div> </div>	<p>LET OP</p> <p>Hete onderdelen. Bij het verwijderen van dit paneel bestaat de kans dat u zich brandt.</p>
<div style="border: 1px solid black; padding: 5px;"> <div style="display: flex; align-items: center;">  <div style="border-bottom: 1px solid black; padding: 5px;"> <p style="text-align: center;">CAUTION</p> </div> <div style="padding: 5px;"> <p>Do not touch the aluminum fins of the unit. Doing so may result in injury.</p> </div> </div> </div>	<p>LET OP</p> <p>Raak de aluminium koelvinnen van het apparaat niet aan. Dat zou tot ernstige verwondingen kunnen leiden.</p>
<div style="border: 1px solid black; padding: 5px;"> <div style="display: flex; align-items: center;">  <div style="border-bottom: 1px solid black; padding: 5px;"> <p style="text-align: center;">CAUTION</p> </div> <div style="padding: 5px;"> <p>BURST HAZARD Open the service valves before the operation, otherwise there might be the burst.</p> </div> </div> </div>	<p>LET OP</p> <p>GEVAAR VOOR UITBARSTING Open voor enige ingreep eerst de veiligheidskleppen, anders kan er een uitbarsting volgen.</p>

1 VOORZORGSMAATREGELEN VOOR UW VEILIGHEID

⚠ GEVAAR

- Probeer het apparaat niet zelf te installeren. Dit apparaat moet worden geïnstalleerd door een gekwalificeerd installateur.
- Probeer het apparaat niet zelf te herstellen. In het apparaat zitten geen componenten die u kunt herstellen.
- Als u de behuizing opent of verwijdert, staat u bloot aan gevaarlijke spanning.
- Zelfs als de voeding uitgeschakeld is, bestaat er gevaar voor een elektrische schok.



De fabrikant is niet aansprakelijk voor schade ten gevolge van het niet opvolgen van aanwijzingen in deze handleiding.

⚠ WAARSCHUWING

Algemeen

- Lees de gebruiksaanwijzing aandachtig voordat u de airconditioner gebruikt. Voor dagelijks gebruik zijn er een groot aantal belangrijke aandachtspunten.
- Laat het installeren over aan de plaats van aankoop of een vakman. De airconditioner mag uitsluitend door een erkend installateur(*1) worden gemonteerd. U krijgt diverse problemen als brand, elektrische schokken, letsel, waterlekkage, ruis en trilling indien de airconditioner door een onbevoegd persoon wordt gemonteerd.
- Gebruik voor bijvullen of vervangen geen ander koelmiddel dan opgegeven. Anders kan abnormaal hoge druk optreden in het koelcircuit, wat kan leiden tot een defect of een ontploffing van het product met mogelijke verwondingen tot gevolg.
- Plaatsen waar het bedrijfsgeluid van de buitenunit storend kan zijn. (Let bij het installeren vooral op dat eventuele burens geen last van het bedrijfsgeluid van de airconditioner kunnen hebben.)
- Dit apparaat is bedoeld voor gebruik door deskundige of ervaren gebruikers in winkels, in de lichte industrie of voor commercieel gebruik door een leek.

Transport en opslag

- Draag beschermende werkschoenen, handschoenen en andere geschikte werkkleding voor het vervoeren van de airconditioner.
- Voor het vervoeren van de airconditioner mag u deze niet optillen aan de banden rond de verpakkingsdoos. Mochten de banden breken, dan loopt u kans op verwondingen.
- Houd u bij het opstapelen van de kartonnen verpakkingen voor opslag of transport aan de waarschuwingen op de verpakkingen. Als u dit niet doet kan de stapel instorten.

- De airconditioner moet in stabiele stand worden vervoerd. Neem direct contact op met de plaats van aankoop indien onderdelen beschadigd zijn.
- Draag de airconditioner altijd met ten minste twee personen wanneer deze moet worden verplaatst.

Installeren

- Alleen een bevoegd installateur(*1) of een bevoegd onderhoudsmonteur(*1) mag elektrische werkzaamheden aan de airconditioner verrichten. Onder geen voorwaarde mag dit werk worden verricht door een onbevoegd persoon, aangezien fouten of vergissingen kunnen leiden tot elektrische schokken en/of kortsluiting of lekstromen.
- Vraag de installateur na installatie om uitleg over de standen van de stroomonderbreker. Als er problemen optreden in de airconditioner, zet de stroomonderbreker op de positie OFF (UIT) en neem contact op met bevoegd onderhoudspersoneel(*1).
- Als u het apparaat installeert in een kleine kamer, dient u maatregelen te treffen om bij lekkage van koelmiddel in elk geval te zorgen dat de concentratielimiet in de kamer niet wordt overschreden. Raadpleeg de dealer van wie u de airconditioner hebt gekocht voor nader advies over de maatregelen. Als er zich sterk geconcentreerd koelmiddel ophoopt, kan dat ongelukken door zuurstofgebrek veroorzaken.
- Installeer de airconditioner niet op een plaats waar brandbare gassen vrijkomen, i.v.m. ontploffingsgevaar. Als brandbaar gas lekt en zich ophoopt rondom de unit, kan er brand ontstaan.
- Gebruik uitsluitend de door de fabrikant gespecificeerde, apart verkrijgbare producten en onderdelen. Het gebruik van niet-gespecificeerde onderdelen en producten kan brand, elektrische schokken, druppelend water en andere problemen veroorzaken. Laat het installeren over aan een vakman.
- Verzeker dat de aarding juist is.

Bediening

- Voordat u het voorpaneel van de binnenunit of het onderhoudspaneel van de buitenunit opent, zet u eerst de stroomonderbreker in de OFF-stand. Als u verzuimt de stroomonderbreker in de OFF-stand (uit) te zetten, loopt u gevaar van een elektrische schok bij het aanraken van de inwendige onderdelen. Alleen een bevoegd installateur(*1) of een bevoegd onderhoudsmonteur(*1) mag het voorpaneel van de binnenunit of het onderhoudspaneel van de buitenunit verwijderen en het vereiste werk verrichten.
- De airconditioner bevat ruimtes die onder hoge spanning staan en draaiende onderdelen. Het voorpaneel van de binnenunit of het onderhoudspaneel van de buitenunit niet verwijderen vanwege gevaar van elektrische schokken. Uw vingers of andere voorwerpen kunnen beklemd raken in de draaiende onderdelen. Als deze onderdelen moeten worden verwijderd, neem dan contact op met een bevoegde installateur(*1) of onderhoudsmonteur(*1).
- Verplaats of herstel units niet zelf. Omdat er onderdelen met hoogspanning in de unit aanwezig zijn, loopt u gevaar van elektrische schokken wanneer u de behuizing en de hoofdunit verwijdert.

- Gebruik een platform van minstens 50 cm hoog om het filter van de binnenunit te reinigen of soortgelijke taken op hoogte uit te voeren. Dit werk mag alleen door bevoegde personen worden uitgevoerd wegens het risico van vallen en verwondingen. Als zulk werk moet worden uitgevoerd, neem dan contact op met een bevoegde installateur(*1) of onderhoudsmonteur(*1).
- Raak de aluminium koelvinnen van de buiteneenheid niet aan. Anders zou u zich eraan kunnen bezeren. Als u de vin toch moet aanraken, maar neem contact op met een bevoegde installateur(*1) of bevoegde onderhoudsmonteur(*1).
- Plaats nooit voorwerpen op de buitenunit en klim er niet bovenop. U zou er af kunnen vallen of een voorwerp kan van de buitenunit af vallen en letsel veroorzaken.
- Zet geen verbrandingsapparaat op een plaats waar het in de directe luchtstroom van de airconditioner staat, anders kan er onvolledige verbranding plaatsvinden.
- Zorg dat de ruimte goed wordt geventileerd indien de airconditioner wordt gebruikt in een ruimte waar ook verbrandingsapparatuur in bedrijf is. Door slechte ventilatie ontstaat een zuurstoftekort.
- Zorg voor voldoende ventilatie wanneer de airconditioner wordt gebruikt in een afgesloten ruimte. Door slechte ventilatie ontstaat een zuurstoftekort.
- Ga niet te lang in de directe koude luchtstroom staan en zorg dat personen niet te koud worden. Dit kan namelijk ziekte en een verslechterde lichamelijke conditie veroorzaken.
- Steek geen vingers of andere voorwerpen in de luchtinlaat of -uitlaat. De ventilator roteert namelijk met hoge snelheid in de unit.
- Raadpleeg de plaats van aankoop indien de airconditioner onjuist functioneert (koelen en verwarmen). Lekkend koelmiddel zou namelijk het geval kunnen zijn. Bevestig de reparatiedetails met erkend onderhoudspersoneel(*1) indien er bij de reparatie extra koelmiddel werd toegevoegd.
- Stop de airconditioner alvorens te reinigen beslist en schakel de stroomonderbreker uit. De ventilator roteert namelijk met hoge snelheid in de unit en u zou anders ongelukken kunnen krijgen.

Reparaties

- Als u merkt dat er iets mis is met de airconditioner (wanneer u een foutmelding ziet of een schroeilucht ruikt, vreemde geluiden hoort, wanneer de airconditioner niet koelt of verwarmt, of wanneer er water uit lekt), raak dan zelf de airconditioner niet aan maar zet de stroomonderbreker in de OFF-stand en neem vervolgens contact op met een bevoegd onderhoudsmonteur(*1). Neem de nodige maatregelen om te voorkomen dat het apparaat wordt ingeschakeld (schrijf bijvoorbeeld “buiten gebruik” dicht bij de stroomonderbreker) tot de bevoegde onderhoudsmonteur(*1) arriveert. Het voortzetten van het gebruik van de airconditioner terwijl er iets mis mee is, kan leiden tot ernstige mechanische defecten, elektrische schokken en andere problemen.

- Als u bemerkt dat het ventilatorrooster is beschadigd, blijf dan uit de buurt van de buitenunit, zet de stroomonderbreker op de positie OFF (UIT) en neem contact op met bevoegd onderhoudspersoneel(*1) voor reparatie. Zet de stroomonderbreker niet in de positie ON (AAN) voordat alle vereiste reparaties zijn voltooid.
- Als u denkt dat de binnenunit kan vallen, blijf dan uit de buurt van de unit, zet de stroomonderbreker op de positie OFF (UIT) en neem contact op met een erkend installateur(*1) of bevoegd onderhoudspersoneel(*1) om de unit opnieuw goed te plaatsen. Zet de stroomonderbreker niet in de positie AAN voordat de unit opnieuw juist geplaatst is.
- Als u denkt dat de buitenunit kan vallen, blijf dan uit de buurt van de unit, zet de stroomonderbreker op de positie OFF (UIT) en neem contact op met een erkend installateur(*1) of bevoegd onderhoudspersoneel(*1) om de unit opnieuw goed te plaatsen. Zet de stroomonderbreker niet op de positie ON (AAN) voordat de werkzaamheden zijn voltooid.
- Breng geen wijzigingen in de unit aan. Dit zou namelijk brand, elektrische schokken en andere problemen kunnen veroorzaken.

Elders opstellen

- Als u de airconditioner moet verplaatsen, doe dit niet zelf maar neem contact op met een bevoegde installateur(*1) of bevoegd onderhoudspersoon(*1). Incorrect verplaatsen van de airconditioner kan leiden tot elektrische schokken en/of vuur.

LET OP

Ontkoppelen van het apparaat van de hoofdstroomtoevoer

- Dit apparaat moet verbonden worden met de netvoeding via een schakelaar met een contactscheiding van ten minste 3 mm.

De stroomtoevoer van de airconditioner moet voorzien zijn van een installatiezekering (alle types zekeringen kunnen gebruikt worden).

Installeren

- Zorg ervoor dat de afvoerslang het water goed afvoert. Als de slang niet goed afvoert kan gevaar ontstaan voor overstroming en waterschade aan het meubilair.
- Sluit de airconditioner altijd aan op een exclusieve stroombron van het vereiste nominale voltage, daar de unit anders mogelijk beschadigd wordt of brand veroorzaakt.
- Controleer dat de buitenunit goed op de basis is vergrendeld. De unit zou anders kunnen vallen en ongelukken veroorzaken.

Bediening









- Gebruik deze airconditioner niet voor speciale doeleinden, zoals het conserveren van voedsel, precisie-instrumenten, kunstobjecten, bij het fokken van dieren, in een auto of vaartuig, enz.
- Raak schakelaars nooit aan met natte vingers, omdat daardoor gevaar voor elektrische schokken kan ontstaan.
- Indien de airconditioner voor afzienbare tijd niet wordt gebruikt, is het veiliger de hoofdschakelaar of stroomonderbreker uit te schakelen.





- Om de airconditioner optimaal te laten functioneren, gebruikt u het toestel altijd binnen de gebruikstemperaturen die in de handleiding vermeld zijn. Er kan anders water uit de unit lekken of de unit functioneert niet meer juist.
- Zorg dat er geen vloeistof in de afstandsbediening terecht komt. Mors geen vruchtensap, water of andere vloeistoffen.
- Was de airconditioner niet. Dit zou namelijk een elektrische schok kunnen geven.
- Controleer na verloop van tijd dat de installatiebasis en andere apparatuur niet zijn versleten of beschadigd. De unit zou namelijk kunnen vallen met ongelukken als gevolg indien de gerelateerde onderdelen zijn beschadigd.
- Zorg dat er geen ontvlambare spray's of materialen in de buurt van de airconditioner zijn en spuit geen ontvlambare middelen direct naar de airconditioner. Dit soort middelen kan namelijk brand veroorzaken.
- Stop de airconditioner alvorens te reinigen beslist en schakel de stroomonderbreker uit. De ventilator roteert namelijk met hoge snelheid in de unit en u zou anders ongelukken kunnen krijgen.
- Laat het reinigen van de airconditioner over aan de plaats van aankoop. Het verkeerd reinigen van de airconditioner kan plastic onderdelen beschadigen, de isolatie van elektrische onderdelen beschadigen en een onjuiste werking veroorzaken. In het ergste geval veroorzaakt dit waterlekkage, elektrische schokken, rookontwikkeling en brand.
- Plaats geen vloeistoffen, bijvoorbeeld bloemenvazen op de unit. Er zou anders namelijk water of vloeistof in de unit kunnen komen waardoor de elektrische isolatie wordt aangetast met mogelijk elektrische schokken als gevolg.
- Was airconditioningsapparaten niet met hogedrukreinigers. Elektrische lekken kunnen elektrische schokken of brand veroorzaken.

(*1) Zie "Definitie van bevoegd installateur of bevoegd onderhoudsmonteur".

■ Informatie over transport, hanteren en opslaan van de verpakking

◆ Voorbeelden van aanduidingen op de verpakking

Symbol	Beschrijving	Symbol	Beschrijving
	Droog houden		Niet laten vallen
	Breekbaar		Niet neerleggen
	Stapelhoogte (in dit geval kunnen 8 kartonnen dozen worden gestapeld)		Niet op deze verpakking lopen
	Deze zijde naar boven		Niet op staan
	Voorzichtig behandelen		

Overige waarschuwingen	Beschrijving				
 <table border="1" data-bbox="375 1010 540 1161"> <tr> <td></td> <td>Caution</td> </tr> <tr> <td colspan="2">Injury possibility. Don't handle with packing band, or may get injured in case of broken band.</td> </tr> </table>		Caution	Injury possibility. Don't handle with packing band, or may get injured in case of broken band.		<p>LET OP</p> <p>Kans op verwondingen. Niet oppakken aan de verpakkingband vanwege gevaar voor verwondingen bij het breken van een band.</p>
	Caution				
Injury possibility. Don't handle with packing band, or may get injured in case of broken band.					

2 ACCESSOIRES

Afstandsbediening

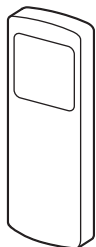

Houder voor afstandsbediening



Batterijen (twee)

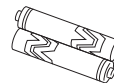

3 BENAMING VAN DE ONDERDELEN

■ Binneneenheid

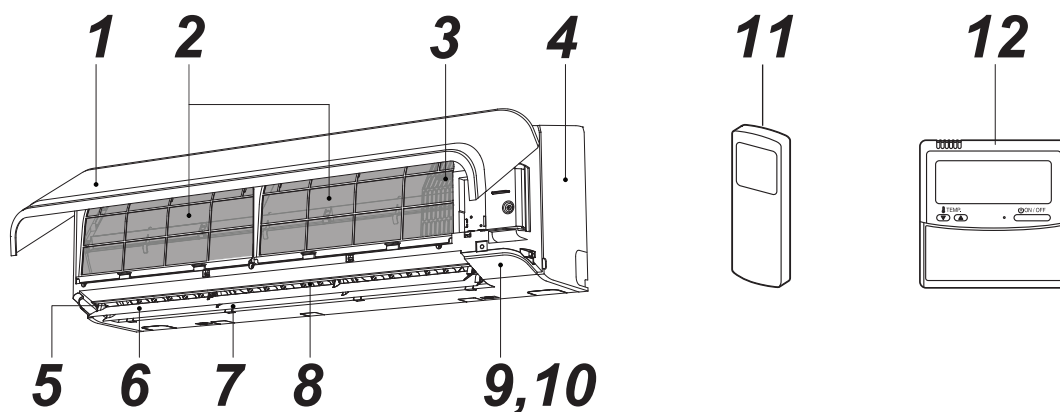

- | | |
|---|--|
| 1 Luchtinlaatrooster | 7 Horizontaal ventilatieraam (achterzijde) |
| 2 Luchtfilter | 8 Verticaal ventilatieraam |
| 3 Kamertemperatuursensor | 9 Displaypaneel |
| 4 Frontpaneel | 10 Infrarood-sigaaalontvanger |
| 5 Luchtuitlaat | 11 Afstandsbediening (draadloos) |
| 6 Horizontaal ventilatieraam (voorzijde) | 12 Afstandsbediening (bedraad, afzonderlijk verkocht) |

■ Naam en functie van indicatoren en bedieningselementen op de binneneenheid

Displaypaneel

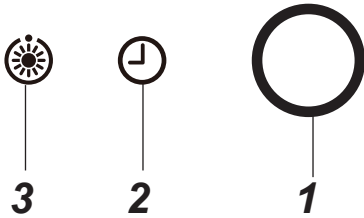

De gebruiksomstandigheden zijn hierna aangegeven.

1 WERKING (Wit)

Dit lampje is aan tijdens de werking.

2 TIMER (Wit)

Dit lampje is aan als de timer gereserveerd is.

OPMERKING

Als de timer wordt ingesteld met de bedrade afstandsbediening, gaat het lampje TIMER niet aan.

Bij groepsbediening gaat enkel het lampje TIMER op de kopeenheid aan. (zie "9 BEPERKTE WERKING DOOR GROEPSBEDIENING")

3 Voorverwarmen/Ontdooien (Wit)

Dit lampje gaat aan als de stroom wordt ingeschakeld, onmiddellijk na het begin van de verwarmingswerking of tijdens het ontdooien.

⚠ LET OP

• Conflict in de werkingsmodus

Als u AUTOMATISCHE WERKING selecteert in een model zonder automatische omschakeling (koelen/verwarming), of als u VERWARMEN selecteert in een model dat enkel geschikt is om te koelen, geeft de airconditioner een alarmgeluid (piep, piep) wegens een conflict in de werkingsmodus. Wijzig de werkingsmodus met de toets MODE op de draadloze afstandsbediening. Deze conflictaanduiding kan niet worden opgeheven met de bedrade afstandsbediening.

- Als een lokale blokkering ingesteld is door het centrale bedieningssysteem van andere apparatuur, wordt geen signaal ontvangen, ook niet als op de toets op de afstandsbediening wordt gedrukt. Een signaal van de toets START/STOP wordt echter wel aanvaard. (Het alarmgeluid "piep" weerklinkt vijf keer na elkaar.)

TIJDELIJKE werking

Als u de draadloze afstandsbediening niet meer terugvindt, als u ze kwijt bent of als de batterijen leeg zijn, drukt u op de toets [RESET].

- Duw op de knop [RESET] en laat deze knop los als u de airconditioner wilt starten. Druk nogmaals op deze toets om de airconditioner te stoppen.

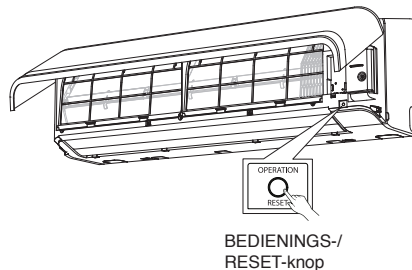

4 BENAMING VAN DE ONDERDELEN VAN DE AFSTANDSBEDIENING

■ Functies van de draadloze afstandsbediening

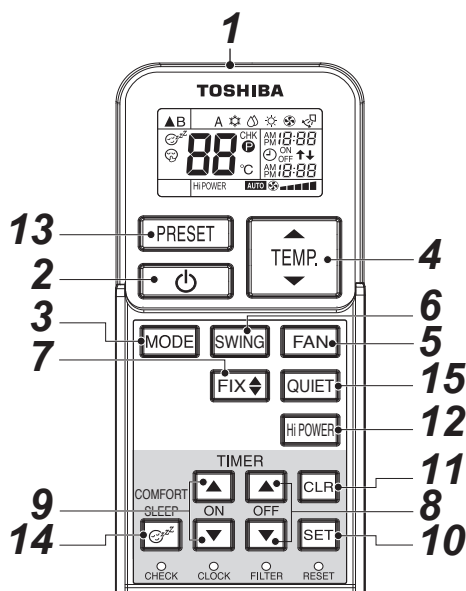

1 Infrarood-signaalzender

Stuurt een signaal naar de binneneenheid.

2 Toets START/STOP

Druk op deze toets om de airconditioner te starten. (U hoort een ontvangstpieptoon.)
Druk nogmaals op deze toets om de airconditioner te stoppen. (U hoort een ontvangstpieptoon.)
Als u geen ontvangstpieptoon van de binneneenheid hoort, drukt u twee keer op de toets.

3 Moduskeuzetoets (MODE)

Druk op deze toets om een modus te selecteren. Telkens wanneer u op deze toets drukt, wordt een modus gekozen in de volgorde A : Automatisch omschakelen, : Koelen, : Drogen, : Verwarmen, : Enkel ventilator en terug naar A. (U hoort een ontvangstpieptoon.)

4 Temperatuurtoets (TEMP.)

.....De ingestelde temperatuur wordt verhoogd naar 30°C.

.....De ingestelde temperatuur wordt verlaagd naar 17°C. (U hoort een ontvangstpieptoon.)

5 Toets ventilatorsnelheid (FAN)

Druk op deze toets om de ventilatorsnelheid te kiezen. Als u AUTO selecteert, wordt de ventilatorsnelheid automatisch geregeld op basis van de kamertemperatuur.

U kunt de gewenste ventilatorsnelheid ook handmatig kiezen uit vijf mogelijke standen. (LOW , LOW+ , MED , MED+ , HIGH)
(U hoort een ontvangstpieptoon.)

6 Toets automatisch ventilatieraam (SWING)

Druk op deze toets om het ventilatieraam te bewegen. (U hoort een ontvangstpieptoon.) Druk op de toets SWING om de beweging van het ventilatieraam te stoppen. (U hoort een ontvangstpieptoon.)

7 Toets ventilatieraam instellen (FIX)

Druk op deze toets om de richting van de luchtstroom aan te passen. (U hoort een ontvangstpieptoon.) Terwijl u deze toets ingedrukt houdt, weerklinkt de ontvangstpieptoon continu.

8 Toets timer uit (OFF)

Druk op deze toets om de timer UIT te zetten.

9 Toets timer aan (ON)

Druk op deze toets om de timer AAN te zetten.

10 Toets reserveren (SET)

Druk op deze toets om tijdstellingen te reserveren. (U hoort een ontvangstpieptoon.)

11 Toets annuleren (CLR)

Druk op deze toets om timer AAN en timer UIT te annuleren. (U hoort een ontvangstpieptoon.)

12 Toets hoog vermogen (Hi POWER)

Druk op deze toets om met hoog vermogen te werken. Deze functie geldt niet voor groepsbediening.

13 PRESET-toets

Druk op deze toets om de werkingsmodus om te schakelen naar de voorkeurwerkingsmodus die voordien in het geheugen werd opgeslagen. Om de werkingsmodus in het geheugen op te slaan, houdt u deze toets minstens 3 seconden ingedrukt wanneer de voorkeurwerkingsmodus actief is. verschijnt en de werkingsmodus is opgeslagen in het geheugen.

14 COMFORT SLEEP-toets

Druk op deze toets om de werkingsmodus timer UIT te starten waarmee de kamertemperatuur en de ventilatorsnelheid automatisch worden geregeld. U kunt de tijd voor timer UIT kiezen uit vier mogelijkheden (1, 3, 5 of 9 uur). Tijdens groepsbediening worden de ingestelde temperatuur en de ventilatorsnelheid niet automatisch aangepast. Enkel de functie timer uit is actief.

15 QUIET-toets

Druk op deze toets om de stille werking te starten. Druk nogmaals op deze toets om de normale werking te hervatten.

■ Namen en functies van aanduidingen op de draadloze afstandsbediening

Scherm

Alle aanduidingen, met uitzondering van de kloktijd, worden weergegeven door op de toets START/STOP  te drukken.

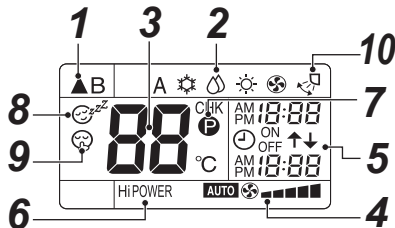





- In de illustratie zijn alle aanduidingen ter verduidelijking weergegeven. Tijdens de werking worden enkel de relevante aanduidingen weergegeven op de afstandsbediening.

1 Transmissiesymbool

Dit transmissiesymbool () geeft aan dat de afstandsbediening signalen doorstuurt naar de binneneenheid.

2 Modusweergave

Geeft de huidige werkingsmodus aan.





(A : Automatisch omschakelen,  : Koelen,  : Drogen,  : Verwarmen,  : Enkel ventilator)



3 Temperatuurweergave

Geeft de temperatuurinstelling aan (17°C tot 30°C).

Als u de werkingsmodus instelt op  : Enkel ventilator, wordt geen temperatuurinstelling weergegeven.

4 Weergave FAN-snelheid

Geeft de geselecteerde ventilatorsnelheid aan. AUTO of één van de vijf mogelijke ventilatorsnelheden (LOW , LOW+ , MED , MED+ , HIGH ) wordt weergegeven.

AUTO  verschijnt als de werkingsmodus ingesteld is op  : Drogen.

5 Weergave van TIMER en kloktijd

De ingestelde tijd voor de timerwerking of de kloktijd wordt weergegeven.

De huidige tijd wordt altijd weergegeven, behalve bij TIMER-werking.

6 Hi POWER-scherm

Geef aan wanneer de werking met hoog vermogen start. Druk op de toets Hi POWER om deze werkingsmodus te starten; druk nogmaals op deze toets om de werkingsmodus te stoppen.

7 (PRESET) scherm

Geeft aan dat de voorkeurwerkingsmodus in het geheugen wordt opgeslagen of in het geheugen opgeslagen is.

Deze aanduiding verschijnt ook als de in het geheugen opgeslagen voorkeurwerking wordt weergegeven.

8 (COMFORT SLEEP) scherm

Wordt weergegeven tijdens de werkingsmodus timer UIT, waarmee de kamertemperatuur en de ventilatorsnelheid automatisch worden aangepast. Telkens wanneer u op de toets COMFORT SLEEP drukt, verandert de aanduiding achtereenvolgens in 1 h, 3 h, 5 h en 9 h.

9 (QUIET) scherm

Wordt weergegeven tijdens de stille werking.

10 Bewegingsaanduiding

Wordt weergegeven tijdens de bewegingswerking, waarbij het horizontale ventilatieraam automatisch omhoog en omlaag gaat.

OPMERKING

Als zowel de bedrade afstandsbediening als de draadloze afstandsbediening worden gebruikt, kan de aanduiding op het scherm van de draadloze afstandsbediening in bepaalde gevallen afwijken van de effectieve werkingsmodus.

■ Voorbereiding en controle voor het gebruik

1. Batterijen plaatsen

- Verwijder het batterijdeksel.
- Plaats 2 nieuwe batterijen (R03 [AAA]) en hou rekening met de aanduidingen (+) en (-).

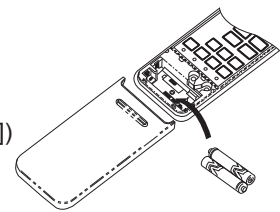

2. Batterijen verwijderen

- Verwijder het batterijdeksel.
- Verwijder de 2 gebruikte batterijen.

Batterijen

- Als u de batterijen vervangt, dient u twee nieuwe batterijen (R03 [AAA]) te gebruiken.
- Bij normaal gebruik gaan de batterijen ongeveer één jaar mee.
- Vervang de batterijen als de binneneenheid geen ontvangstpieptoon geeft of als de airconditioner niet kan worden bediend met de afstandsbediening.
- Om storingen ten gevolge van batterijlekkers te vermijden, dient u de batterijen uit de afstandsbediening te halen als u de afstandsbediening gedurende meer dan één maand niet wenst te gebruiken.
- Gooi de gebruikte batterijen weg overeenkomstig de lokale voorschriften.

5 KLOK INSTELLEN

De klok instellen

Voor u de airconditioner voor het eerst gebruikt, dient u de klok van de afstandsbediening als volgt in te stellen. Het klokpaneel op de afstandsbediening geeft de tijd altijd aan, ongeacht of de airconditioner op dat ogenblik al dan niet wordt gebruikt.

■ Eerste instelling

Als de batterijen in de afstandsbediening worden geplaatst, geeft het klokpaneel AM 0:00 knipperend weer.

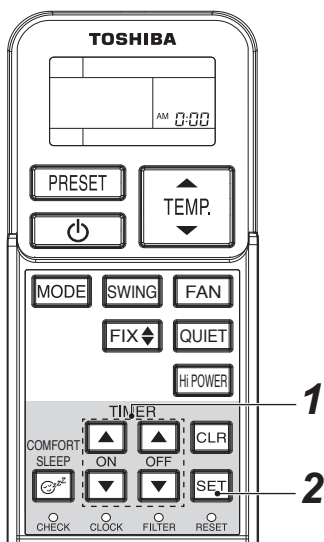

1 Toets TIMER of

Druk op de toets TIMER  of  om de huidige tijd in te stellen.

Telkens wanneer u op de toets TIMER drukt, verandert de tijd in stappen van één minuut. Als u de toets TIMER continu ingedrukt houdt, verandert de tijd in stappen van tien minuten.

2 Toets SET

Druk op de toets SET . De huidige tijd wordt weergegeven en de klok begint te lopen.

■ Kloktijd aanpassen

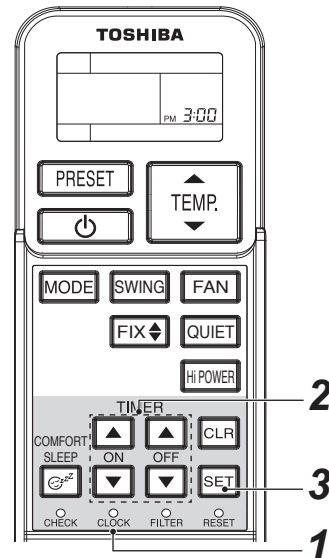

1 Toets CLOCK

Druk met de punt van een potlood op CLOCK •. De weergegeven kloktijd knippert.

2 Toets TIMER of

Druk op de toets TIMER  of  om de huidige tijd in te stellen.

Telkens wanneer u op de toets TIMER drukt, verandert de tijd in stappen van één minuut. Als u de toets TIMER continu ingedrukt houdt, verandert de tijd in stappen van tien minuten.

3 Toets SET

Druk op de toets SET . De huidige tijd wordt weergegeven en de klok begint te lopen.

6 AFSTANDSBEDIENING

LET OP

- De airconditioner werkt niet als gordijnen, deuren of andere voorwerpen de signalen tussen de afstandsbediening en de binneneenheid blokkeren.
- Zorg ervoor dat er geen vloeistof in de afstandsbediening terechtkomt. Stel de afstandsbediening niet bloot aan direct zonlicht of warmte.
- Als de infrarood-sigitaalontvanger op de binneneenheid blootstaat aan direct zonlicht, werkt de airconditioner eventueel niet goed. Gebruik gordijnen om te voorkomen dat het zonlicht op de ontvanger valt.
- Als in de kamer waar de airconditioner wordt gebruikt, fluorescentielampen met elektronische starters worden gebruikt, worden de signalen eventueel niet goed ontvangen. Als u dergelijke fluorescentielampen wenst te gebruiken, dient u contact op te nemen met uw leverancier.
- Als andere elektrische toestellen de afstandsbediening beïnvloeden, dient u deze toestellen te verplaatsen of contact op te nemen met uw leverancier.

■ Plaats van de afstandsbediening

- Hou de afstandsbediening zo, dat de signalen van de afstandsbediening bij de ontvanger op de binneneenheid kunnen komen (een afstand van 7 m is toegestaan).
- Als u de timermodus selecteert, stuurt de afstandsbediening op het ingestelde tijdstip automatisch een signaal naar de binneneenheid. Als de afstandsbediening op een plaats ligt waar de goede signaaloverdracht gehinderd wordt, kan er een tijdvertraging tot 15 minuten optreden.

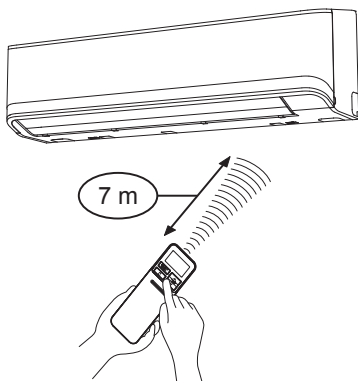

■ Houder voor afstandsbediening

Houder voor de afstandsbediening installeren

- Voor u de houder voor de afstandsbediening op de muur of op een zuil installeert, dient u na te gaan of de signalen van de afstandsbediening goed aankomen op de binneneenheid.

Afstandsbediening plaatsen en verwijderen

- Om de afstandsbediening te plaatsen, houdt u ze parallel met de houder en duwt u ze volledig in. Om de afstandsbediening uit te nemen, schuift u de afstandsbediening omhoog uit de houder.

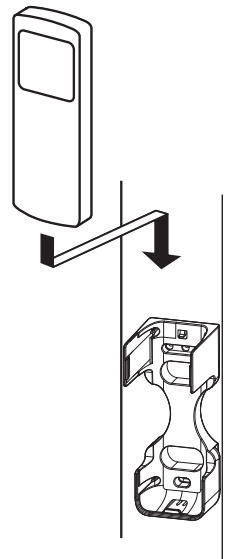

7 GEBRUIK VAN DE AFSTANDSBEDIENING

■ Werkmodus koelen/verwarmen/ enkel ventilator

Start

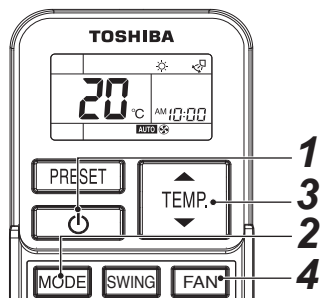

- 1 Toets START/STOP** ()
Druk op deze toets om de airconditioner te starten.
 - 2 Moduskeuzetoets (MODE)**
Selecteer koelen , Verwarmen , of Enkel ventilator .
 - 3 Temperatuurtoets** ()
Stel de gewenste temperatuur in.
Als de airconditioner in de modus ENKEL VENTILATOR werkt, wordt de temperatuur niet weergegeven.
 - 4 Toets ventilatorsnelheid (FAN)**
Selecteer één van de mogelijkheden **AUTO** , **LOW** , **LOW+** , **MED** , **MED+** , **HIGH** .
- Het lampje WERKING op het displaypaneel van de binneneenheid gaat aan. De werking start na ongeveer 3 minuten. (Als u de modus ENKEL VENTILATOR selecteert, start de eenheid onmiddellijk.)
 - De : In de modus Enkel ventilator wordt de temperatuur niet geregeld.
 - De ventilatorsnelheid **AUTO** is dezelfde als **HIGH** .
Om deze modus te selecteren, dient u dus enkel de stappen **1**, **2** en **4** uit te voeren.

Stop

Toets START/STOP ()

Druk nogmaals op deze toets om de airconditioner te stoppen.

OPMERKING

Als de binneneenheid samen wordt gebruikt met een buiteneenheid van een model dat enkel geschikt is om te koelen, verschijnt op de afstandsbediening, maar de verwarmingswerking is uitgeschakeld.

■ Drogen operation

Start

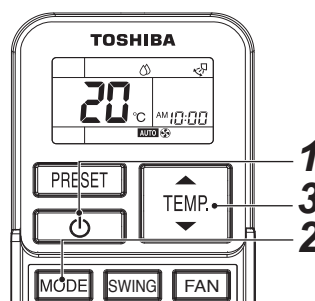

- 1 Toets START/STOP** ()
Druk op deze toets om de airconditioner te starten.
 - 2 Moduskeuzetoets (MODE)**
Selecteer DROGEN .
 - 3 Temperatuurtoets** ()
Stel de gewenste temperatuur in.
- De aanduiding voor de ventilatorsnelheid geeft **AUTO** aan.
 - Het lampje WERKING op het displaypaneel van de binneneenheid gaat aan en de werking start na ongeveer 3 minuten.

Stop

Toets START/STOP ()

Druk nogmaals op deze toets om de airconditioner te stoppen.

■ Automatische werking (automatisch omschakelen)

Deze functie kan enkel worden gebruikt in combinatie met een buiteneenheid van een model met warmterecuperatie. Als deze functie wordt gebruikt met een ander model buiteneenheid, verschijnt "A" (Auto) op de afstandsbediening, maar de automatische werking is uitgeschakeld.

Start

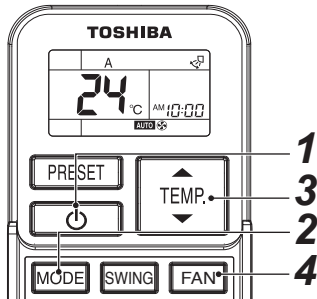

1 Toets START/STOP ()

Druk op deze toets om de airconditioner te starten.

2 Moduskeuzetoets (MODE)

Selecteer A.

3 Temperatuurtoets ()

Stel de gewenste temperatuur in.

4 Toets ventilatorsnelheid (FAN)

Selecteer één van de mogelijkheden **AUTO** **LOW** , **LOW+** , **MED** , **MED+** , **HIGH** .

- Het lampje WERKING op het displaypaneel van de binneneenheid gaat aan. De werkingsmodus wordt geselecteerd naargelang de kamertemperatuur en het toestel begint na ongeveer 3 minuten te werken.
- Indien u modus "A" ongemakkelijk vindt, kunt u ook handmatig de gewenste instellingen bepalen.

Stop

Toets START/STOP ()

Druk nogmaals op deze toets om de airconditioner te stoppen.



Conflict in de werkingsmodus

Als u AUTOMATISCHE WERKING selecteert in een model zonder automatische omschakeling (koelen/verwarming) of als u VERWARMEN selecteert in een model dat enkel geschikt is om te koelen, gaat het -lampje branden en flikkeren de en -lampjes afwisselend en geeft de airconditioner een alarmgeluid (piep, piep) wegens een conflict in de werkingsmodus. Wijzig de werkingsmodus met de toets MODE op de draadloze afstandsbediening. Deze conflictaanduiding kan niet worden opgeheven met de bedrade afstandsbediening.

■ De timer gebruiken

Gebruik de bedrade afstandsbediening voor de timerinstelling als deze ook wordt gebruikt.

Timer AAN en timer UIT

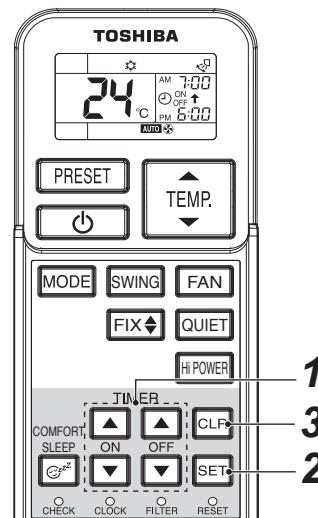

TIMER instellen

1 Toets ON/OFF TIMER (of)

Druk op de gewenste toetsen ON of OFF TIMER.

- De vorige timerinstelling wordt weergegeven en knippert samen met de aanduiding timer ON/OFF.

Stel de timer in op de gewenste tijd.

Telkens wanneer u op de toets TIMER drukt, verandert de tijd in stappen van tien minuten. Als u de toets TIMER ingedrukt houdt, verandert de tijd continu in stappen van één uur.

2 Toets SET

Druk op de toets SET om de timer in te stellen. De tijd van de timer wordt aangegeven en de timer start.

TIMER annuleren

3 Toets CLR

Druk op de toets CLR om de timerinstelling te annuleren.



- Als u de timermodus selecteert, stuurt de afstandsbediening het timersignaal op het ingestelde tijdstip automatisch naar de binneneenheid. Bewaar de afstandsbediening daarom altijd op een plaats waar het signaal goed naar de binneneenheid kan worden gestuurd. Anders kan er een tijdvertraging van 15 minuten optreden.
- Als u niet binnen de 30 seconden na het instellen van de tijd op de toets SET drukt, wordt de instelling geannuleerd.

Als u de timerwerking heeft geselecteerd, worden de instellingen opgeslagen in de afstandsbediening.

De airconditioner begint dus in dezelfde omstandigheden te werken alsof u gewoon op de toets ON/OFF op de afstandsbediening zou drukken.

Als de klokweergave knippert, kunt u de timer niet instellen.

Volg de instructies in de paragraaf "DE KLOK INSTELLEN" en stel de timer vervolgens in.

Gecombineerde timer (timer AAN en timer UIT tegelijk instellen)

Timer UIT → Timer AAN

(Werking → Stop → Werking)



Deze functie is handig als u de airconditioner wenst te stoppen als u naar bed gaat, en de airconditioner's morgens opnieuw wenst te starten als u opstaat of weer thuis komt.

Voorbeeld:

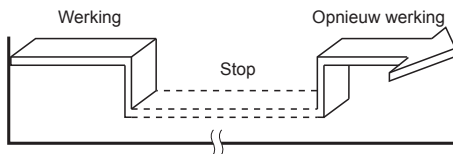
De airconditioner stoppen en de volgende morgen opnieuw starten.



▼ Gecombineerde TIMER instellen

1. Druk op de toets OFF TIMER  om de timer UIT in te stellen.
2. Druk op de toets ON TIMER  om de timer AAN in te stellen.
3. Druk op de toets SET .

Timer AAN → Timer UIT

(Stop → Werking → Stop)



U kunt deze instelling gebruiken om de airconditioner te starten als u wakker wordt en hem te stoppen als u het huis verlaat.

Voorbeeld:

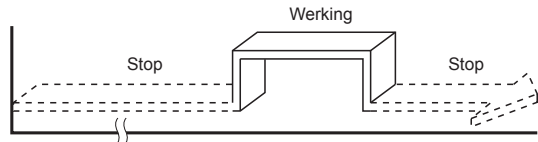
De airconditioner de volgende morgen starten en stoppen.



▼ Gecombineerde TIMER instellen

1. Druk op de toets ON TIMER  om de timer AAN in te stellen.
 2. Druk op de toets OFF TIMER  om de timer UIT in te stellen.
 3. Druk op de toets SET .
- De timerfunctie AAN of UIT die zich het dichtst bij de huidige tijd bevindt, wordt eerst geactiveerd.
 - Als dezelfde tijd werd ingesteld voor timer AAN en timer UIT, wordt geen timerwerking uitgevoerd. De airconditioner kan ook stoppen met werken.

Gecombineerde dagelijkse timer (timer AAN en timer UIT tegelijk instellen en elke dag activeren)

Deze functie is interessant als u de gecombineerde timer elke dag op hetzelfde tijdstip wenst te gebruiken.

▼ Gecombineerde TIMER instellen

1. Druk op de toets ON TIMER  om de timer AAN in te stellen.
 2. Druk op de toets OFF TIMER  om de timer UIT in te stellen.
 3. Druk op de toets SET .
 4. Na stap 3 knippert een pijl ( of ) gedurende ongeveer 3 seconden. Tijdens het knipperen drukt u op de toets SET .
- Zolang de dagelijkse timer activeert, worden beide pijlen (, ) weergegeven.

De timerwerking uitschakelen

Druk op de toets CLR .

Klokweergave

Tijdens de TIMER-werking (timer AAN-UIT, UITAAN, UIT) verdwijnt de klok van het display om de insteltijd weer te geven. Als u de huidige tijd wenst te zien, drukt u kort op de toets SET, waarna de huidige tijd gedurende ongeveer 3 seconden wordt weergegeven.

■ Werking met hoog vermogen

Hoog vermogen (Hi POWER)

- De modus Hi POWER (hoog vermogen) regelt automatisch de kamertemperatuur, de luchtstroom en de werkingsmodus, zodat de kamer in de zomer snel wordt afgekoeld en in de winter snel wordt opgewarmd.

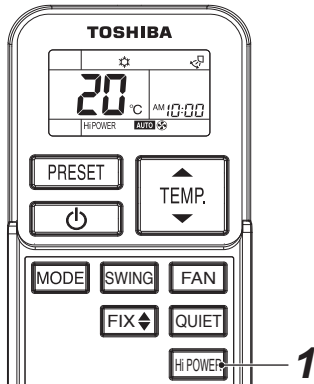

Modus Hi POWER instellen

1 Hi POWER-toets

Druk op de toets Hi POWER nadat u de werkingsmodus heeft gestart. De aanduiding "Hi POWER" verschijnt tegelijk op de afstandsbediening.

Modus Hi POWER annuleren

1 Hi POWER-toets

Druk nogmaals op de toets Hi POWER. De aanduiding "Hi POWER" verdwijnt tegelijk van de afstandsbediening.

⚠ LET OP

- De modus Hi POWER kan niet worden geactiveerd in de werkingsmodus DROGEN of ENKEL VENTILATOR en als de werkingsmodus TIMER AAN gereserveerd is.
- De modus Hi POWER is niet beschikbaar voor groepsbediening. Als Hi POWER naar de kopbinneneenheid wordt doorgestuurd, hoort u het ontvangstgeluid, maar de modus Hi POWER wordt niet uitgevoerd. Annuleer de modus Hi POWER.

■ Stille werking

- De modus QUIET zorgt voor een stille werking, want de ventilatorsnelheid wordt automatisch ingesteld op de laagste snelheid.

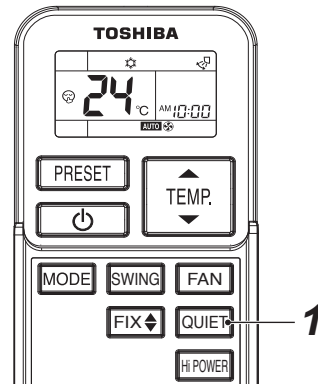

Modus QUIET instellen

1 QUIET-toets

Druk op de toets QUIET nadat u de werkingsmodus heeft gestart. De aanduiding verschijnt tegelijk.

Modus QUIET annuleren

1 QUIET-toets

Druk nogmaals op de toets QUIET. Tegelijk verdwijnt de aanduiding van de afstandsbediening.

⚠ LET OP

De modus QUIET kan niet worden geactiveerd in de werkingsmodus DROGEN.

OPMERKING

In bepaalde omstandigheden kan de stille werkingsmodus onvoldoende koeling of verwarming leveren.

■ Voorgeprogrammeerde werking

Stel uw voorkeurwerkingsmodus in voor later gebruik.

De instelling wordt onthouden zodat ze later opnieuw kan worden gebruikt (behalve de richting van de luchtstroom).

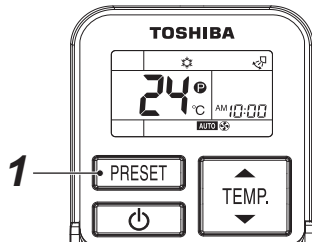

Selecteer uw voorkeurwerkingsmodus.

1 Druk gedurende 3 seconden op de toets PRESET om de instelling op te slaan in het geheugen.

De aanduiding **P** verschijnt.

Als u de volgende keer op deze toets drukt, wordt de in het geheugen opgeslagen werkingsmodus actief.

■ Werkingsmodus comfortabel slapen

De modus COMFORT SLEEP is een werkingsmodus timer UIT met automatische regeling van de temperatuur en de ventilatorsnelheid.

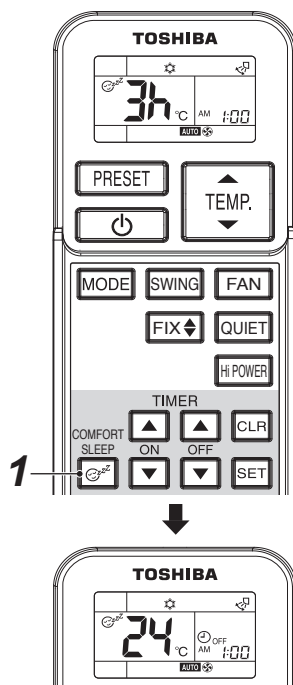

1 Druk op de toets COMFORT SLEEP.

Selecteer 1, 3, 5 of 9 uren voor de werkingsmodus Timer UIT.

⚠ LET OP

De modus COMFORT SLEEP is niet ingeschakeld in de werkingsmodus DROGEN of ENKEL VENTILATOR.

OPMERKING

- Voor de koelfunctie wordt de ingestelde temperatuur automatisch gedurende 2 uur verhoogd met 1 graad/uur (maximale toename van 2 graden).
Voor de verwarmingsfunctie wordt de ingestelde temperatuur verlaagd.
- Tijdens groepsbediening worden de ingestelde temperatuur en de ventilatorsnelheid niet automatisch aangepast. Enkel de functie timer uit is actief.

■ Instellen van de uitblaasrichting

- Stel de uitblaasrichting goed in. Als u dit niet doet, vermindert het comfort en is de kamertemperatuur niet gelijkmatig verdeeld over de ruimte.
- Regel de verticale luchtstroom met behulp van de afstandsbediening.
- Regel de horizontale luchtstroom handmatig.

De verticale luchtstroom aanpassen

De airconditioner past automatisch de verticale richting van de luchtstroom aan overeenkomstig de werkomstandigheden als de modus AUTO of A geselecteerd is.

De gewenste uitblaasrichting instellen

Voer deze functie uit terwijl de airconditioner in werking is.

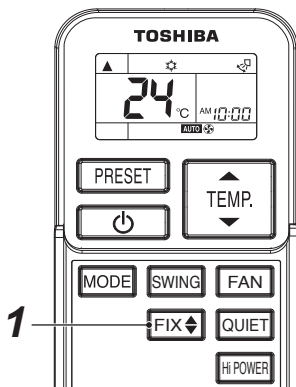
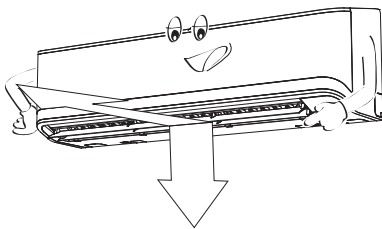

1 FIX-toets

Druk kort of lang op de toets FIX op de afstandsbediening om het ventilatieraam in de gewenste richting te bewegen.

- In de volgende bewerkingen wordt de verticale luchtstroom automatisch ingesteld in de richting waarin u het ventilatieraam heeft geplaatst met de toets FIX.

OPMERKING

De werkingshoek van het verticale ventilatieraam is verschillend tijdens koelen, drogen en verwarmen.

Het ventilatieraam automatisch bewegen

Voer deze functie uit terwijl de airconditioner in werking is.

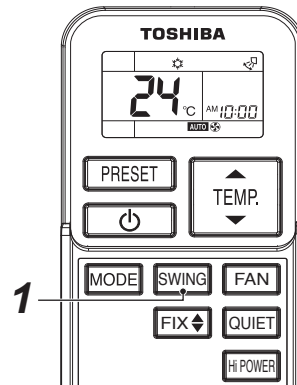
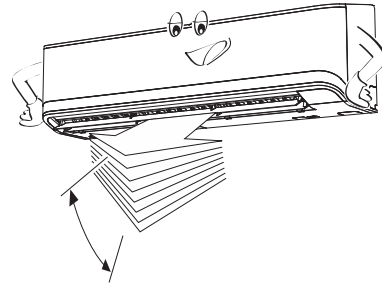

1 SWING-toets

Druk op de toets SWING op de afstandsbediening.

- Om de functie te stoppen, drukt u op de toets SWING.

LET OP

- De toetsen FIX en SWING zijn niet beschikbaar als de airconditioner niet in werking is (ook niet als de modus timer AAN ingesteld is).
- Gebruik de airconditioner niet gedurende lange tijd met de uitblaasrichting omlaag tijdens koelen of drogen.
Hierdoor zou er zich namelijk condens kunnen vormen op het oppervlak van het verticale ventilatieraam, waardoor er dauw kan druppelen.
- Verplaats het verticale ventilatieraam niet met de hand. Gebruik altijd de toets FIX. Als u het ventilatieraam met de hand verplaatst, kan de werking gestoord zijn.
Als het ventilatieraam niet goed werkt, stopt u de airconditioner en start u hem opnieuw.
- Als u de airconditioner start nadat hij net werd gestopt, is het mogelijk dat het verticale ventilatieraam gedurende ongeveer 10 seconden niet beweegt.
- De beweging van het ventilatieraam is beperkt als u groepsbediening gebruikt. (zie pagina 27)

■ De horizontale luchtstroom instellen

Vorbereiding

- Neem de hendel van het horizontale ventilatieraam vast en verplaats hem om de gewenste uitblaasrichting in te stellen.
- U kunt de luchtstroom instellen aan de linker- en rechterzijde van het ventilatieraam.

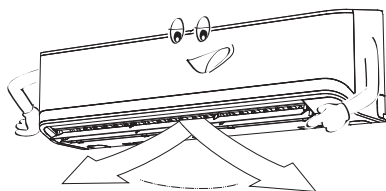

8 BEDRADE AFSTANDSBEDIENING

Met deze afstandsbediening kan de werking van tot wel 8 binnen-units worden geregeld.

■ Display-gedeelte

In de afbeelding van het display hieronder worden alle pictogrammen getoond. Wanneer de unit in bedrijf is, worden alleen de relevant pictogrammen getoond.

- Wanneer de lekkage-onderbreker voor de eerste maal wordt ingeschakeld, knippert **SETTING** op het display-gedeelte van de afstandsbediening.
- Wanneer dit pictogram knippert, wordt automatisch het model van de unit gecontroleerd. Wacht met het gebruiken van de afstandsbediening tot het pictogram **SETTING** is verdwenen.

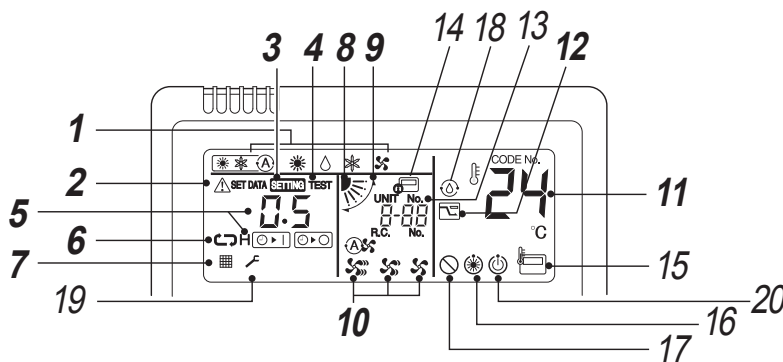
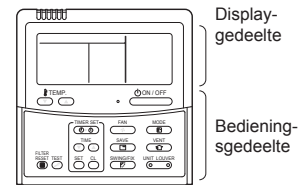

- | | |
|---|---|
| <p>1 Bedrijfsstand
De geselecteerde bedrijfsstand wordt weergegeven.</p> <p>2 Display foutmelding
Wordt weergegeven wanneer de beveiligingsvoorziening werkt of wanneer er zich een probleem voordoet.</p> <p>3 Display SETTING
Wordt weergegeven tijdens de installatie van de timer of bij andere instellingen.</p> <p>4 Display TEST (Proefdraaien)
Wordt weergegeven tijdens proefdraaien.</p> <p>5 Display Timer
Wanneer er zich een fout voordoet, wordt een foutcode weergegeven.</p> <p>6 Display Timerstand
De geselecteerde timerstand wordt weergegeven.</p> | <p>7 Display Filter
U wordt eraan herinnerd dat het luchtfilter moet worden gereinigd.</p> <p>8 Display Lamellenstand
Geeft de stand van de lamellen weer.</p> <p>9 Display Zwenken
Wordt weergegeven tijdens het op en neer bewegen van de lamel.</p> <p>10 Display Ventilatorsnelheid
De geselecteerde stand voor de ventilatorsnelheid wordt weergegeven.
(Auto) 
(Hoog) 
(Mid.) 
(Laag) </p> <p>11 Display Ingestelde temperatuur
De geselecteerde temperatuurstand wordt weergegeven.</p> <p>12 Display Energiebesparingsstand
Beperkt ter besparing van energie de compressorsnelheid (capaciteit).</p> |
|---|---|

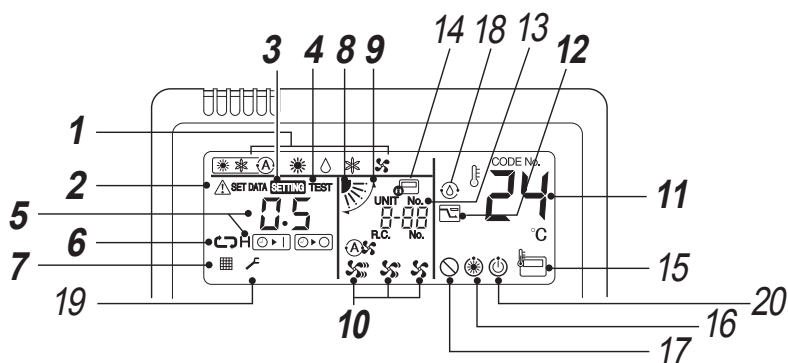
**13 Display UNIT Nr.**

Toont het nummer van de geselecteerde binnen-unit.
Toont ook de foutcode van de binnen- en buiten-units.

14 Display Centrale regeling

Wordt weergegeven wanneer de airconditioner wordt gebruikt met centrale regeling in combinatie met een afstandsbediening voor centrale regeling.

Als de afstandsbediening is uitgeschakeld door het systeem voor centrale regeling, knippert .
De bediening van knoppen werkt niet.

Ook de knoppen ON / OFF, MODE of TEMP. werken niet. (Instellingen uitgevoerd door de afstandsbediening variëren afhankelijk van de stand van de centrale regeling. Raadpleeg voor nadere gegevens de Gebruikershandleiding van de afstandsbediening voor centrale regeling.)

15 Display sensor afstandsbediening

Verschijnt wanneer de sensor van de afstandsbediening wordt gebruikt.

16 Display voorverwarming

Wordt weergegeven wanneer de verwarmingstand wordt ingeschakeld of de ontdooiing wordt gestart.
Zolang dit pictogram wordt weergegeven, werkt de binnenventilator niet.

17 Display Geen functie

Wordt weergegeven wanneer de gevraagde functie niet beschikbaar is op dat model.

18 Display werking zelfreiniging

Wordt weergegeven tijdens de werking van zelfreiniging.

19 Display Service**20 Display Bedrijf gereed**

Deze weergave verschijnt op sommige modellen.

9 BEPERKTE WERKING DOOR GROEPSBEDIENING

OPMERKING

Groepsbediening: Airconditioners in meer dan één systeem tegelijk gebruiken. Kopbinneneenheid: De representatieve eenheid tijdens groepsbediening. Ontvangt commando's van de bedrade afstandsbediening en stuurt de commando's door naar de volgeenheden.

(De kopbinneneenheid is de binneneenheid die het START/STOP-signaal van de draadloze afstandsbediening ontvangt.)

Volgbinneneenheid: Andere binneneenheden dan de kopeenheid worden volgeenheid genoemd. Een bedrade afstandsbediening (afzonderlijk verkrijgbaar) is vereist voor de groepsbediening.

▼ Voorbeeld van groepcombinatie

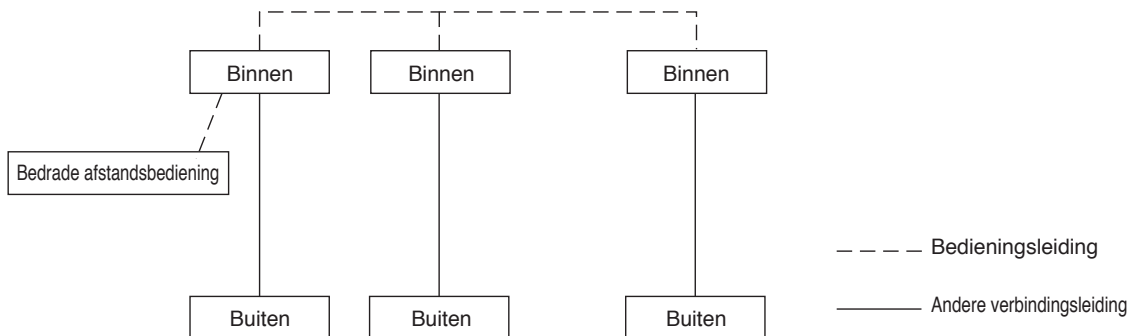

⚠ LET OP

Als de binneneenheid in groepsbediening wordt gebruikt,

1. Is de werkingsmodus Hi POWER niet mogelijk.

Als Hi POWER wordt doorgestuurd door de draadloze afstandsbediening, hoort u het ontvangstgeluid van de binneneenheid en wijzigt ook de aanduiding op de draadloze afstandsbediening.

De binneneenheid werkt echter niet in de modus Hi POWER. U kunt de aanduiding op de draadloze afstandsbediening actualiseren door op de toets Hi POWER te drukken.

2. COMFORT SLEEP

Als COMFORT SLEEP wordt doorgestuurd vanuit de draadloze afstandsbediening, hoort u het ontvangstgeluid van de binneneenheid en is de aanduiding op de draadloze afstandsbediening ook gewijzigd overeenkomstig de werkmodus Hi POWER. De ingestelde temperatuur en ventilatorsnelheid worden echter niet automatisch aangepast. Enkel de functie timer uit is actief.

3. Andere eenheden dan de kopeenheid kunnen niet worden bediend met de afstandsbediening en in TIJDELIJKE werking.

Als de airconditioner met de draadloze afstandsbediening wordt gebruikt, moet de informatie naar de kopeenheid worden gestuurd.

De kop- en volgbinneneenheden worden tijdens de installatie gedefinieerd door middel van een adresinstelling. De volgeenheid ontvangt geen signalen van de draadloze afstandsbediening.

De airconditioner werkt niet, zelfs niet als de toets [RESET] op de volgeenheid wordt ingedrukt.

(Bepaalde volgeenheden kunnen SWING en FIX ontvangen, maar deze werkingsmodi worden enkel uitgevoerd op de eenheid die het signaal ontvangt.)

(Als de draadloze afstandsbediening wordt gebruikt, ontvangt enkel de kopeenheid het signaal SWING.

Als het signaal SWING wordt uitgestuurd naar de volgeenheid, hoort u het geluidssignaal waarmee het ontvangstsignaal wordt geweigerd (3 pieptonen); de volgeenheid ontvangt het signaal niet.

Voor de werkingsmodus FIX voeren de kop- en volgeenheid de werking op zichzelf uit. Als de bedrade afstandsbediening wordt gebruikt, kan de richting van de luchtstroom op elke eenheid worden gewijzigd door de binneneenheid te selecteren.)

4. Het lampje TIMER gaat enkel aan op de kopeenheid.

Als de timer werd ingesteld met de bedrade afstandsbediening, brandt het lampje TIMER ook niet op de kopeenheid.

10 WERKING AUTO RESTART

Deze airconditioner is voorzien van een voorziening voor automatische herstart, waarmee de airconditioner de ingestelde bedrijfscondities kan hervatten in het geval van een stroomstoring, zonder dat de afstandsbediening hoeft te worden gebruikt.

De werking zal zonder waarschuwing binnen drie minuten nadat de stroomvoorziening is hersteld, worden hervat.

OPMERKING

De werking Auto Restart is niet ingesteld bij verzending uit de fabriek, dus u moet de functie instellen als u dat wilt.

◆ Zo kunt u de automatische herstart instellen

U kunt de functie automatische herstart instellen door als volgt te werk te gaan: De unit moet van stroom worden voorzien, u kunt de functie niet instellen als er geen stroomvoorziening is.

U schakelt de functie automatische herstart in door de knop [RESET] gedurende langer dan 3 seconden, en niet langer dan 10 seconden ingedrukt te houden.

De airconditioner bevestigt de instelling en er klinkt 2 maal (eerst lang, daarna kort) een akoestisch signaal en de lamp  knippert 5 seconden (5 Hz). Het systeem zal nu automatisch opnieuw starten.

De hierboven vermelde instellingen voor automatisch opnieuw starten kunnen worden uitgevoerd:

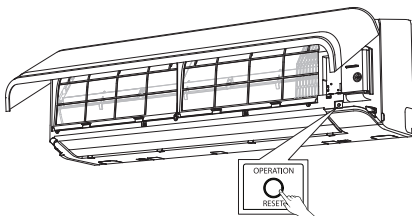

◆ Zo kunt u de automatische herstart annuleren

U kunt de functie automatische herstart annuleren door als volgt te werk te gaan:

Herhaal de procedure voor het instellen: de airconditioner zal de instructie bevestigen en 2 maal (eerst lang, daarna kort) een akoestisch signaal laten klinken.

De airconditioner moet nu handmatig opnieuw worden gestart met de afstandsbediening wanneer de stroomvoorziening uitgeschakeld is geweest. Annulering wordt uitgevoerd:

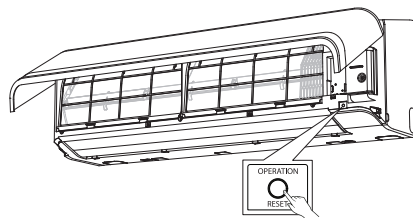

11 ZO WERKT DE AIRCONDITIONER

Automatische werking

- De airconditioner selecteert één van de bedrijfstanden, koelen, verwarmen of alleen ventilator, afhankelijk van de temperatuur in het vertrek en de ingestelde temperatuur.
- Als de stand AUTO er geen comfortabele omstandigheden geeft, kunt u de gewenste omstandigheden handmatig selecteren.

Werking Hi POWER

Wanneer u tijdens werking in de stand koelen, verwarmen of AUTO op de knop Hi-POWER drukt, gaat de airconditioner als volgt werken.

- Koelen
Koelt bij 1°C lager dan de ingestelde temperatuur.
Alleen wanneer de ventilatorsnelheid voor inschakeling van Hi POWER niet hoog is, zal de snelheid van de ventilator toenemen.
- Verwarming
Verwarmt 2°C hoger dan de ingestelde temperatuur.
Alleen wanneer de ventilatorsnelheid voor inschakeling van Hi POWER niet hoog is, zal de snelheid van de ventilator toenemen.

COMFORT SLEEP

Wanneer u op de knop COMFORT SLEEP drukt tijdens koelen, verwarmen, of in de stand AUTO, zal de airconditioner de werking van de OFF-timer starten die de temperatuur in het vertrek en de snelheid van de ventilator automatisch aanpast (behalve in de stand DRY, FAN ONLY en TIMER).

U kunt voor de OFF-timer vier tijden selecteren (1, 3, 5 of 9 uur).

Tijdens groepsregeling worden de ingestelde temperatuur en de ventilatorsnelheid niet automatisch aangepast. Alleen de functie OFF Timer wordt geactiveerd.

QUIET

Wanneer u tijdens werking in de stand koelen, verwarmen of AUTO op de knop QUIET drukt, gaat de airconditioner als volgt werken.

Superlage ventilatorsnelheid en stille werking (behalve in de stand DRY)

DRY

De unit werkt in deze stand wanneer de temperatuur in het vertrek hoger is dan de ingestelde temperatuur.

De temperatuur wordt geregeld terwijl vocht aan de lucht wordt onttrokken, de unit werkt afwisselend in de stand Koelen en Alleen ventilator.

Toename van gebruik van de draadloze afstandsbediening, de display van de ventilatorsnelheid zal AUTO vermelden en de ventilator draait op lage snelheid.

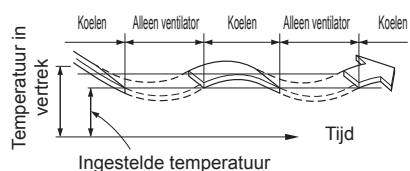

12 TIPS VOOR ECONOMISCH GEBRUIK

■ Zorg ervoor dat de kamertemperatuur aangenaam blijft

Reinig de luchtfilters

Verstopte luchtfilters verhinderen de werking van de airconditioner.

Reinig ze om de twee weken.

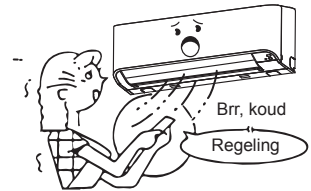

Open deuren en vensters niet vaker dan noodzakelijk is

Om de koude of warme lucht in de kamer te houden, mogen deuren en ramen niet vaker geopend worden dan noodzakelijk is.

Gordijnen

Sluit tijdens het koelen de gordijnen om direct zonlicht te vermijden.

Sluit tijdens het verwarmen de gordijnen om de warmte binnen te houden.

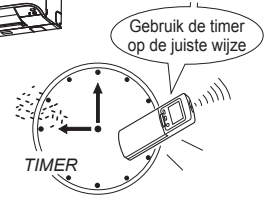

Gebruik de timer op de juiste wijze

Stel de timer in voor de gewenste werkingstijd.

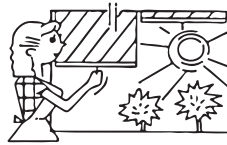

Maak een gelijkmatige circulatie van lucht in de kamer mogelijk

Regel de uitblaasrichting voor een gelijkmatige circulatie van de kamerlucht.

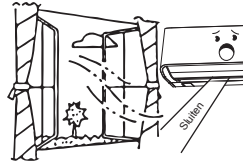

Blaast omlaag

13 TIJDELIJKE WERKING

■ TIJDELIJKE werking

Met deze functie kan de airconditioner tijdelijk worden bediend als u de draadloze afstandsbediening niet meer vindt of als de batterijen leeg zijn.

- Druk één keer (minder dan 3 seconden) op de toets [RESET] om de airconditioner te starten.
- De laatste werkingsmodus die met de draadloze afstandsbediening werd ingesteld, wordt uitgevoerd. (Als de draadloze afstandsbediening niet wordt gebruikt, voeren modellen met automatische omschakeling (koelen/verwarmen) de werkingsmodus "A" uit; modellen zonder automatische omschakeling voeren de werkingsmodus koelen uit (ingestelde temperatuur: 24°C, ventilator: HIGH).)

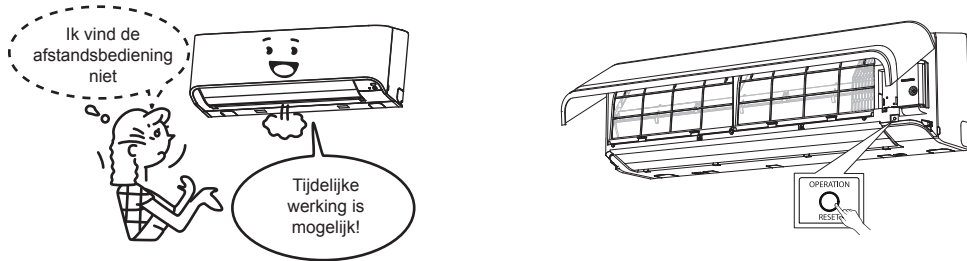

⚠ LET OP

Als u de toets [RESET] gedurende meer dan 10 seconden ingedrukt houdt, start de geforceerde koeling. (Dit belast de airconditioner. Gebruik deze functie enkel voor testdoeleinden.) Gedurende die tijd zijn alle aanduidingen op de binneneenheid aan.

14 ONDERHOUD

⚠ WAARSCHUWING

Voordat u de airconditioner gaat reinigen moet u de circuitonderbreker inschakelen of de hoofdschakelaar op Uit zetten.

Wanneer koelen of Dry Auto (koelen) is geëindigd, wordt de functie Zelfreinigen uitgevoerd en begint de ventilator te draaien. Stop, voordat u de unit gaat reinigen, zelf de functie Zelfreinigen en stel de circuitonderbreker in werking, zodat een elektrische schok wordt vermeden.

Verwijder niet het luchtfilter en het luchtinlaatrooster tegelijkertijd wanneer u ze reinigt. U kunt de aluminium vin van de unit raken en dan kunt u zich bezeren.

■ Binneneenheid en afstandsbediening reinigen

⚠ LET OP

- Gebruik een droge doek om de binneneenheid en de afstandsbediening schoon te wrijven.
- Als de binneneenheid erg vuil is, kunt u een doek gebruiken die met koud water vochtig is gemaakt.
- Maak de afstandsbediening nooit schoon met een vochtige doek.
- Gebruik geen met chemicaliën behandelde stofdoek en laat deze ook niet gedurende langere tijd op het toestel liggen. Het oppervlak van het toestel kan erdoor beschadigd raken of verkleuren.
- Gebruik bij het reinigen geen benzine, thinner, polijstpoeder of vergelijkbare oplosmiddelen. Het plastic oppervlak kan erdoor barsten of vervormen.

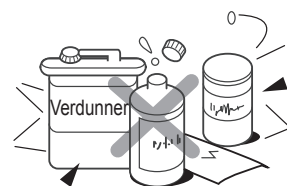

Als u het toestel gedurende minstens 1 maand niet wenst te gebruiken

1. Laat de airconditioner ongeveer een halve dag in de werkingsmodus ENKEL VENTILATOR werken om de binnenzijde van het toestel te drogen.
2. Stop de airconditioner en schakel de hoofdschakelaar uit.
3. Haal de batterijen uit de afstandsbediening.

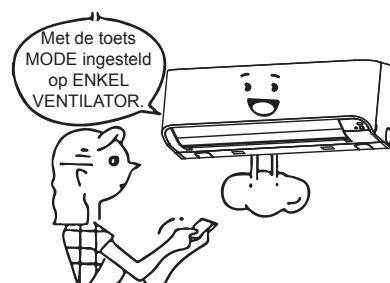

Luchtfilters reinigen

Wanneer luchtfilters zijn verstopt, zal de unit minder goed koelen en verwarmen.

1 Als " " wordt weergegeven op de afstandsbediening, moet u de luchtfilters reinigen.

2 Duw, wanneer het reinigen van de luchtfilters is voltooid, op de knop  button.

" " verdwijnt van het display.

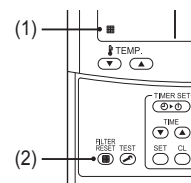

Aandachtspunten voor gebruik

⚠ LET OP

- Controleer of de luchtfilters geplaatst zijn.
- Controleer of de luchtuitlaat of -inlaat van de buiteneenheid niet geblokkeerd is.

■ De luchtfilter reinigen

Reinig de luchtfilters om de 2 weken.
Als de luchtfilters bedekt zijn met stof, werkt de airconditioner minder goed.

Reinig de luchtfilters zo vaak mogelijk.

1. Open het luchtinlaatrooster.
Breng het luchtinlaatrooster omhoog naar de horizontale stand.



2. Neem de linker en rechter handgrepen van de luchtfilter vast en til hem een beetje op; trek de filter dan omlaag uit de filterhouder.

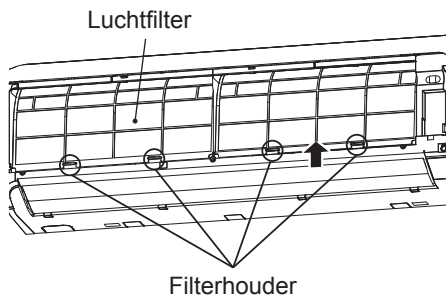

3. Gebruik een stofzuiger om het stof van de filters te verwijderen of was ze met water. Als u de luchtfilters wast, dient u ze in de schaduw te laten drogen.

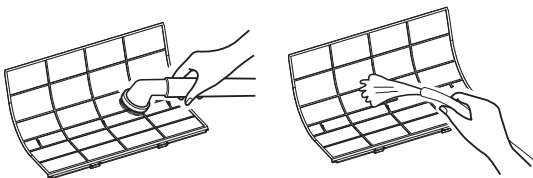
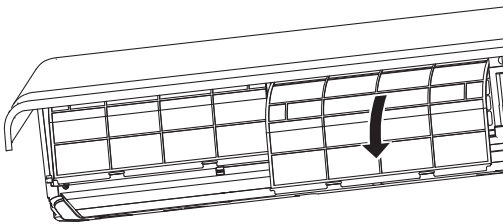

4. Plaats het bovenste gedeelte van de luchtfilter goed tegen de linker en rechter randen van de binneneenheid, tot de luchtfilter goed op zijn plaats zit.

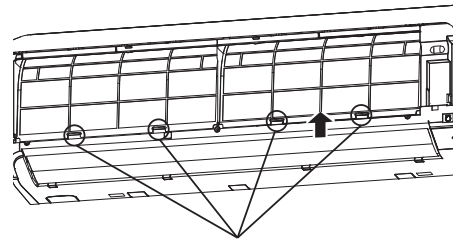
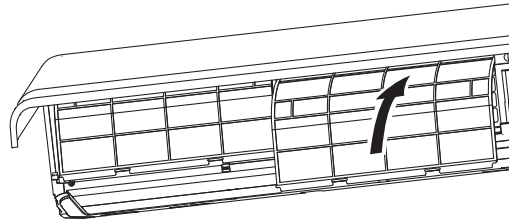

5. Sluit het luchtinlaatrooster.

■ Het luchtinlaatrooster reinigen

1. Verwijder het luchtinlaatrooster.
Houd de twee zijden van het luchtinlaatrooster vast en open het omhoog.

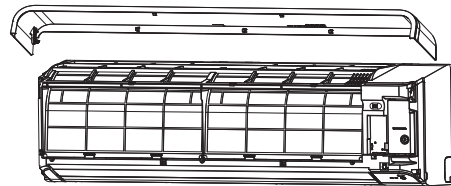

2. Was het rooster met water en een zachte spons of doek. (Gebruik geen metalen schrobborstel of een andere harde borstel.)
 - Als u harde voorwerpen gebruikt, raakt het oppervlak van het rooster gekrast en komt de metalen coating los.
 - Als het luchtinlaatrooster zeer vuil is, kunt u het reinigen met een neutraal keukendetergent, waarna u het luchtinlaatrooster afspoelt met water.

3. Veeg het water van het luchtinlaatrooster en droog het.
4. Plaats de linker en rechter armen van het luchtinlaatrooster op de assen aan de twee zijden van de airconditioner en duw ze volledig in.

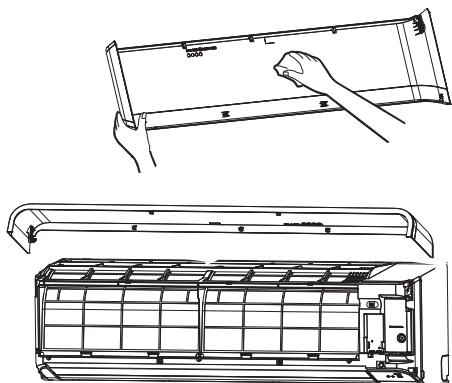

5. Sluit het luchtinlaatrooster.
 - Duw op de pijlen (vier) onderaan het luchtinlaatrooster om na te gaan of het rooster volledig gesloten is.

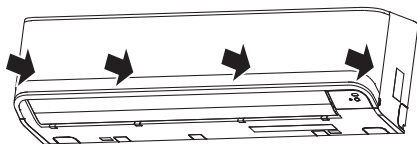

◆ Wanneer de unit lange tijd niet wordt gebruikt

- 1 Laat de unit binnenin drogen door de ventilator een aantal uren te laten werken.
- 2 Stop de werking met een druk op de knop  op de afstandsbediening, en schakel de circuitonderbreker uit.
- 3 Reinig de luchtfilters en plaats ze weer.

Voor aanvang van het seizoen van verkoeling Reinig de afvoerpan
Neem contact op met de dealer waar u het product hebt aangeschaft.
(Afvoer werkt niet als de afvoerpan of de luchtopening is verstopt. In sommige gevallen kan de afvoer overlopen en kan lekkage op de wand of op de vloer ontstaan. Reinig de afvoerpan voordat het seizoen van verkoeling aanbreekt.)

◆ Zo nu en dan nazien

- Als de unit gedurende lange tijd wordt gebruikt, kan de conditie van onderdelen verslechteren waardoor storingen ontstaan of aan de lucht onttrokken water niet goed kan worden afgevoerd, afhankelijk van de warmte, luchtvochtigheid of stof.
- U wordt geadviseerd om naast het gebruikelijke onderhoud de unit te laten nazien en onderhouden door de dealer bij wie u deze hebt aangeschaft.

OPMERKING

Om redenen van milieubehoud wordt het ten zeerste aanbevolen de binnen-unit en de buiten-units van de airconditioner regelmatig te reinigen en te onderhouden zodat efficiënte werking van de airconditioner gewaarborgd is.

Wanneer de airconditioner lange tijd in werking is, wordt periodiek onderhoud (eens per jaar) geadviseerd. Verder moet de buiten-unit regelmatig worden geïnspecteerd op roest en krassen, verwijder dit/deze of breng, indien nodig, een roestwerende behandeling aan.

Als algemene regel geldt dat, wanneer een binnen-unit is gedurende 8 uur of meer per dag werkt, de binnen- en buiten-unit ten minste iedere 3 maanden moeten worden gereinigd. Laat een vakman dit reinigings-/onderhoudswerk uitvoeren. Dergelijk onderhoud kan de levensduur van het product verlengen, maar brengt wel kosten voor de eigenaar met zich bij.

Wanneer de binnen- en buiten-units niet regelmatig worden gereinigd, zal dat leiden tot slechte prestaties, bevroering, waterlekkage en zelfs storingen van de compressor.

Onderhoudslijst

Onderdeel	Unit	Controle (zicht / gehoor)	Onderhoud
Warmtewisselaar	Binnen / buiten	Opeenhoping van stof / vuil, klassen	Was de warmtewisselaar wanneer deze is verstopt.
Ventilatormotor	Binnen / buiten	Geluid	Neem de juiste maatregelen wanneer abnormale geluiden worden gegenereerd.
Filter	Binnen	Stof / vuil, breuk	<ul style="list-style-type: none"> • Was het filter uit met water wanneer het vervuild is. • Vervang het wanneer het is beschadigd.
Ventilator	Binnen	<ul style="list-style-type: none"> • Trillingen, balans • Stof / vuil, uiterlijk 	<ul style="list-style-type: none"> • Vervang de ventilator wanneer trillingen of onbalans zeer ernstig zijn. • Borstel of was de ventilator schoon wanneer deze vervuild is.
Luchtinlaat /-uitlaat roosters	Binnen / buiten	Stof / vuil, klassen	Herstel of vervang ze wanneer ze verbogen of beschadigd zijn.
Afvoerpan	Binnen	Opeenhoping van stof / vuil, vervuiling van de afvoer	Reinig de afvoerpan en inspecteer de aflopende helling hoop een gelijkmatige afvoer.
Sierlijsten paneel, lamellen	Binnen	Stof / vuil, klassen	Was ze wanneer ze vervuild zijn of breng een herstellaag aan.
Buitenzijde	buiten	<ul style="list-style-type: none"> • Roest, bladders van isolatiemateriaal • Afsteken / losmaken van laag 	Breng een herstellaag aan.

15 PROBLEMEN EN OORZAKEN

Voor informatie over de buiteneenheid, combinaties enz., raadpleegt u de gebruiksaanwijzing bij de buiteneenheid.

LET OP



Als één of meerdere van volgende situaties ontstaan, dient u de airconditioner onmiddellijk te stoppen, de hoofdschakelaar uit te schakelen en contact op te nemen met de leverancier:

- Het toestel schakelt niet goed.
- De hoofdzekering brandt vaak door of de stroomonderbreker wordt vaak geactiveerd.
- Er is een vreemd voorwerp of water in de airconditioner terechtgekomen.
- U merkt andere ongewone omstandigheden op.
- Abnormale informatie verschijnt op het scherm van de afstandsbediening terwijl de bedrade afstandsbediening wordt gebruikt.

Controleer de volgende punten voordat u onderhoud of reparaties aanvraagt.

▼ Controleer opnieuw

Werkt niet

- De hoofdschakelaar is uitgeschakeld. (Binnen)
- De stroomonderbreker is geactiveerd om de voeding te onderbreken.
- De hoofdzekering is doorgebrand.
- Onderbreking in de elektrische stroom.
- De batterijen in de afstandsbediening zijn leeg.
- TIMER AAN is ingesteld.
- Signaal wordt met de afstandsbediening naar de volgbinneneenheid gestuurd. (zie pagina 17)
- De bediening van de binneneenheid is beperkt door de bedrade afstandsbediening die een ander systeem bestuurt. (Als het signaal wordt doorgestuurd, hoort u het waarschuwingsgeluid (5 pieptonen).)
- Er heeft zich een conflict in de werkingsmodus voorgedaan. (Als de werkingsmodus niet overeenkomt, gaat het lampje “ WERKING” aan en knipperen de lampjes “ TIMER” en “ Voorverwarmen/ Ontdooien” afwisselend met een alarmgeluid.) (zie pagina 13)



Slechte koeling of verwarming

- Er staan deuren of ramen open.
- De luchtfilter zit verstopt met stof.
- Het ventilatieraam staat niet in de correcte positie.
- De ventilatorsnelheid is te laag ingesteld.
- De airconditioner staat in de modus QUIET of  DROGEN.
- De ingestelde temperatuur is te hoog. (Tijdens koelen)
- De ingestelde temperatuur is te laag. (Tijdens verwarmen)
- (Enkel als de lucht zelfs tijdens koelen niet wordt afgekoeld) Als een andere binneneenheid in hetzelfde systeem verwarmt.



▼ Dit zijn geen storingen

Er is dauw aanwezig op de achterzijde van de binneneenheid.

- Dauwdruppels op de achterzijde van de binneneenheid worden automatisch verzameld en afgevoerd.

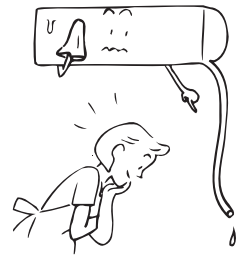

Binneneenheid of buiteneenheid maakt een vreemd geluid.

- Wanneer de temperatuur plotseling verandert, is het mogelijk dat de binnen- of buiteneenheid een vreemd geluid maakt als gevolg van het uitzetten of inkrimpen van componenten of een verandering van de hoeveelheid doorstromend koelmiddel.
- Wanneer de jaloezie is de stand SWING (Zwenken) werkt, kan de luchtstroom een ander geluid geven. Dit wordt veroorzaakt doordat de richting van de luchtstroom voortdurend verandert.

De kamerlucht heeft een speciale geur.

Er komt een slechte geur uit de airconditioner.

- Geuren die in de muren, tapijten, meubels, kleren of bont gedrongen zijn, komen vrij.

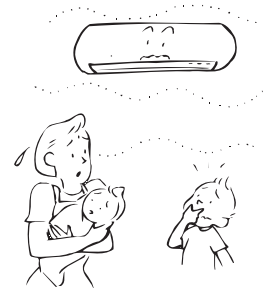

Het ventilatieraam werkt niet in de modus FIX of SWING.

- De modi FIX en SWING zijn beperkt tijdens groepsbediening. (zie pagina 27)



De ventilator en de ventilatieramen van de binneneenheid bewegen terwijl het toestel niet in werking is.

- Als één of meer andere binneneenheden in het systeem in werking zijn, kan de ventilator van een uitgeschakelde binneneenheid tijdelijk werken.

Controleer eerst zelf de hieronder beschreven punten voordat u een verzoek om reparatie indient.

		Symptoom	Oorzaak
Het is geen storing.	Buiten-unit	• Er komt witte, nevelige, koude lucht of water uit de unit	• De ventilator van de buiten-unit wordt automatisch stilgezet en de unit wordt ontdooid.
		• Soms wordt het geluid van ontsnappende lucht gehoord.	• Het solenoïde werkt wanneer het ontdooien start of stopt.
		• Er klinkt een geluid wanneer de unit wordt ingeschakeld.	• De buiten-unit bereidt zich voor op werking.
	Binnen-unit	• Soms klinkt een sissend geluid.	• Wanneer de unit begin te werken, tijdens de werking of onmiddellijk nadat de unit afslaat, kan een geluid zoals het stromen van water klinken, of de bedrijfsgeluiden klinken enkele minuten lang luider onmiddellijk nadat de unit is begonnen te werken. Dit is het geluid van stromend koelmiddel of van de ontvochtiger die vocht afvoert.
		• Er klinkt een klikkend geluid.	• Dit is het geluid dat wordt gegenereerd wanneer de warmtewisselaar of een ander onderdeel wat uitzet en krimpt door temperatuurwisselingen.
		• Uitgeblazen lucht ruikt niet als gewoonlijk.	• Diverse geuren van de wanden, het tapijt, kleding, sigaretten, cosmetica of van iets anders, hechten zich aan de airconditioner.
• De ventilator blijft draaien, ook als de unit niet meer werkt.		• De ventilator blijft draaien voor het reinigen van de warmtewisselaar tijdens het drogen.	
	• De unit werkt niet.	• Is de stroom uitgevallen? • Is de circuitonderbreker in werking getreden? • Is de beveiligingsvoorziening geactiveerd? (De bedrijfsindicator en de \mathcal{L} op de afstandsbediening knippen.)	
Controleer dit nog eens.	De temperatuur in het vertrek neemt niet af.	• Is de luchtinlaat of -uitlaat van de buiten-unit verstopt? • Staat er een deur of een raam open? • Is het luchtfilter verstopt door stof? • Is de luchtvolume ingesteld op "LOW" of is de bedrijfsstand ingesteld op "FAN"? • Is de installatietemperatuur juist?	

Als er nog ongebruikelijke omstandigheden zijn nadat u het hierboven genoemde hebt gecontroleerd, stop dan de werking van de unit, schakel de circuitonderbreker in, en geef aan de dealer bij wie u het product hebt aangeschaft, het productnummer en de symptomen door. Probeer je niet zelf de unit te repareren omdat dat gevaarlijk is. Als de controle-indicator (bijv. EO , FB , HO) wordt weergegeven op de LCD van de afstandsbediening, geef de inhoud daarvan dan ook aan de dealer door.

Als een van de volgende omstandigheden zich voordoet, stel de unit dan onmiddellijk buiten werking, schakel de circuitonderbreker in, en neem contact met de dealer bij wie u het product hebt aangeschaft.

- De schakelaar werkt niet goed.
- De circuitonderbreker treedt vaak in werking.
- U heeft onbedoeld een vreemd voorwerp of water erin gezet.
- Het is niet mogelijk de unit in werking te zetten nadat de oorzaak van de activering van de veiligheidsvoorziening is verholpen.
- Er worden andere ongebruikelijke omstandigheden gevonden.

■ Bevestiging en controleren

Wanneer er zich een probleem heeft voorgedaan in de airconditioner, verschijnen de controle-code en het unit-nummer van de binnen-unit op het display-gedeelte van de afstandsbediening.

De controle-code wordt alleen weergegeven tijdens de werking. Als deze weergave verdwijnt, bedien dan de airconditioner volgens het volgende "Bevestiging van controle-codelogboek" voor de bevestiging.

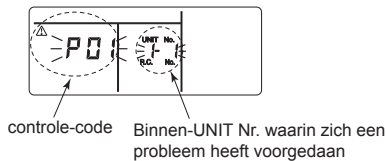

- 2** Steeds wanneer u op de knop  drukt, die wordt gebruikt voor het instellen van de temperatuur, wordt het controle-codelogboek dat in het geheugen is opgeslagen, in volgorde weergegeven.

De nummers in CODE Nr. geven CODE Nr. [01] (laatste) → [04] (oudste) aan.

VEREISTE

Duw niet op de knop  omdat het gehele foutlogboek van de binnen-unit dan wordt gewist.

- 3** U kunt na bevestiging terugkeren naar het gebruikelijke display door op de knop  te duwen.

■ Bevestiging van controle-codelogboek

Wanneer er zich een probleem heeft voorgedaan in de airconditioner, kan het controle-codelogboek worden bevestigd met de volgende procedure.

(Het controle-codelogboek wordt in het geheugen opgeslagen, met maximaal 4 controle-codes.)

Het logboek kan worden bevestigd vanuit de bedrijfsstatus en wanneer de unit is gestopt.

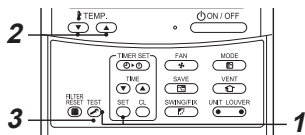

- 1** Duw de knoppen  en  gedurende 4 seconden of meer tegelijkertijd in, de volgende weergave verschijnt.

Als  wordt weergegeven, wordt de stand controle-codelogboek ingeschakeld.

- [01: Volgorde van controle-codelogboek] wordt weergegeven in CODE No.
- [Controle-code] wordt weergegeven in CHECK.
- [Adres binnen-unit waarin het probleem zich heeft voorgedaan] wordt weergegeven in Unit No.

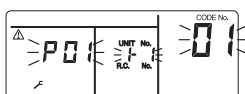

16 BEDIENINGSHANDELINGEN EN PRESTATIES

▼ Controleer voorafgaand aan inwerkingstelling

- Controleer of de aardedraad is doorgesneden of losgekoppeld.
- Controleer of het luchtfilter is geïnstalleerd.
- Schakel de circuitonderbreker in 12 uur of meer voordat u de werking start.

▼ Functie 3 minuten beveiliging

De functie 3 minuten beveiliging voorkomt dat de airconditioner start binnen 3 minuten nadat de hoofdschakelaar / circuitonderbreker is omgezet voor het herstarten van de airconditioner.

▼ Stroomstoring

Een stroomstoring die zich voordoet terwijl de unit in werking is, stopt de unit volledig.

- U kunt de unit weer starten door op de knop ON / OFF op de afstandsbediening te drukken.
- Onweer of een draadloze telefoon die dichtbij wordt gebruikt, kan de werking van de unit verstoren. Zet de hoofdschakelaar of de circuitonderbreker uit en vervolgens weer aan. Duw op de knop ON / OFF op de afstandsbediening als u de unit opnieuw wilt starten.

▼ Ontdooien

- Als de buiten-unit beijzeld is geraakt tijdens het verwarmen, gestarte het ontdooien automatisch (gedurende ongeveer 2 tot 10 minuten) zodat de verwarmingscapaciteit gehandhaafd blijft.
- De ventilatoren in zowel de binnen- als de buiten-unit komen tot stilstand tijdens het ontdooien.
- Tijdens het ontdooien wordt het dooiwater afgevoerd via de bodemplaat van de buiten-unit.

▼ Verwarmingscapaciteit

In de stand Verwarming wordt de warmte van buiten de geabsorbeerd en in het vertrek gebracht. Deze manier van verwarmen wordt warmtepompsysteem genoemd. Wanneer de buitentemperatuur te laag is, wordt u geadviseerd een ander verwarmingsapparaat te gebruiken in combinatie met de airconditioner.

▼ Beveiligingsvoorziening

- Stopt de werking wanneer de airconditioner overbelast is.
- Als de beveiligingsvoorziening is geactiveerd, stopt de unit en knippert de bedrijfsindicator en de controle-indicator op de afstandsbediening.

▼ Als de beveiligingsvoorziening is geactiveerd

- Schakel de circuitonderbreker uit en voor een controle uit. Wanneer de unit blijft werken kan dat een storing tot gevolg hebben.
- Controleer of het luchtfilter is geïnstalleerd. Is dat niet het geval, dan is de warmtewisselaar misschien verstopt met stof en kan er waterlekkage optreden.

▼ Tijdens koelen

- De luchtinlaat of -uitlaat van de buiten-unit is verstopt.
- Er blaast een krachtige wind voortdurend tegen de uitlaat van de buiten-unit.

▼ Tijdens verwarmen

- Het luchtfilter is verstopt met een grote hoeveelheid stof.
- De luchtinlaat of -uitlaat van de binnen-unit is verstopt.

▼ Schakel de circuitonderbreker niet uit

- Laat, tijdens het seizoen dat de airconditioner werkt, de circuitonderbreker ingeschakeld staan, en gebruik de toets ON / OFF van de afstandsbediening.

▼ Let goed op de buiten-unit bij sneeuwval en vorst

- In gebieden waar veel sneeuw valt kunnen de luchtinlaat en -uitlaat van de buiten-unit vaak bedekt worden door sneeuw of bevroren. Als sneeuw of ijzel op de buiten-unit blijft liggen, kan dat tot gevolg hebben dat het apparaat niet goed werkt of slecht verwarmt.
- Let in koude gebieden of de afvoerslang, deze moet het water heel goed afvoeren zodat er geen bevroering kan optreden. Als er water in de afvoerslang of in de buiten-unit bevriest kan dat leiden tot bevroering van het apparaat of slechte warmteprestaties.

17 INSTALLATIE

◆ Installeer de airconditioner niet op de volgende plaatsen

- Installeer de airconditioner niet op een plaats op een afstand van minder 1 m van een TV-toestel, stereo-installatie of radiotoestel. Als de unit op een dergelijke plaats wordt geïnstalleerd, heeft het geruis van de airconditioner gevolgen voor de werking van deze apparaten.
- Installeer de airconditioner niet bij een hoog-frequent apparaat (zoals een naaimachine of een professioneel massage-apparaat), omdat dan de airconditioner misschien niet goed zal functioneren.
- Plaatsen waar zich stofdeeltjes van ijzer of andere metalen bevinden. Als er zich stofdeeltjes van ijzer of van een ander metaal aan de airconditioner hechten of als deze zich in het binnenwerk ervan verzamelen, kunnen deze vanzelf ontbranden en brand veroorzaken.
- Installeer de airconditioner niet op een plaats met veel vocht of vet, of op een plaats waar stoom, roet of bijtend gas wordt gegenereerd.
- Installeer de airconditioner niet op een plaats waar veel zout is, zoals dicht bij de zee.
- Installeer de airconditioner niet op een plaats waar veel machine-olie wordt gebruikt.
- Installeer de airconditioner niet op een plaats waar de unit vaak blootstaat aan krachtige wind, zoals aan zee.
- Installeer de airconditioner niet op een plaats waar veel zwavelhoudende gas wordt gegenereerd, zoals bij een minerale bron.
- Installeer de airconditioner niet in een vaartuig of op een mobiele kraan.
- Installeer de airconditioner niet in een zure of basische atmosfeer (bij een warme bron of bij een chemiefabriek, of op een plaats waar verbrandingsemisies zijn). Er kan roest worden gegenereerd op de aluminium vin en op de koperen leiding van de warmtewisselaar.
- Installeer de airconditioner niet bij een obstakel (zoals een ventilatieopening, verlichtingsapparatuur) die de uitstoot van lucht verstoort. (Turbulenties in de luchtstroom kunnen de prestaties doen afnemen of toestellen uitschakelen.)
- Gebruik de airconditioner niet voor speciale doeleinden zoals het bewaren van voedingsmiddelen, het op temperatuur houden van precisie-instrumenten of kunstvoorwerpen, of op plaatsen waar broedende dieren of groeiende planten worden gehouden. (Hierdoor kan de kwaliteit van de bewaarde materialen afnemen.)
- Installeer de airconditioner niet boven een voorwerp dat niet nat mag worden. (Er kan condens uit de binnen-unit lopen bij een luchtvochtigheid van 80 % of meer of wanneer de afvoeropening is verstopt.)
- Installeer de airconditioner niet op een plaats waar een organisch oplosmiddel wordt gebruikt.
- Installeer de airconditioner niet bij een deur of raam waardoor vochtige buitenlucht binnen kan dringen. Er kan zich dan condens op de airconditioner vormen.
- Installeer de airconditioner niet op een plaats waar een speciale stof vaak wordt gespreid.

◆ Wees voorzichtig met geruis of trillingen

- Installeer de airconditioner niet op een plaats waar geruis van de buiten-unit of hete lucht uit de luchtuitlaat storend kan zijn voor de burens.
- Installeer de airconditioner op een stevige en stabiele ondergrond zodat er geen resonanties, bedrijfsgeluid en trillingen kunnen worden overgedragen.
- Als er een binnen-unit in werking is, kan er wat geluid hoorbaar zijn van andere binnen-units die niet actief zijn.

18 SPECIFICATIES

Model	Geluidsvolumeniveau (dBA)		Gewicht (kg)
	Koelen	Verwarmen	
RAV-GM1101KRTP-E	*	*	19

* Lager dan 70 dBA

Product-informatie over ecodesign-eisen. (Regulation (EU) 2016/2281)
<http://ecodesign.toshiba-airconditioning.eu/en>

Verklaring van overeenkomst

Fabrikant: TOSHIBA CARRIER (THAILAND) CO., LTD.
 144 / 9 Moo 5, Bangkadi Industrial Park, Tivanon Road, Tambol Bangkadi,
 Amphur Muang, Pathumthani 12000, Thailand

TCF-houder: TOSHIBA CARRIER EUROPE S.A.S
 Route de Thil 01120 Montluel FRANCE

Verklaart hierbij dat de hieronder beschreven apparatuur:

Algemene benaming: Airconditioner

Model / type: RAV-GM1101KRTP-E

Voldoet aan de vereisten van de Machinerichtlijn (Directive 2006/42/EC) en de regelgeving die deze omzet in de nationale wetgeving.

OPMERKING

Deze verklaring wordt ongeldig indien er technische of functionele aanpassingen zijn gemaakt zonder toestemming van de fabrikant.

Toshiba Carrier (Thailand) Co., Ltd.

144 / 9 Moo 5, Bangkadi Industrial Park, Tivanon Road, Tambol Bangkadi, Amphur Muang, Pathumthani 12000, Thailand

TOSHIBA

R32

Εγχειρίδιο κατόχου Για ασύρματο τηλεχειριστήριο

Εσωτερική μονάδα

Όνομα μοντέλου:

Για εμπορική χρήση

Τύπος υψηλού τοίχου

RAV-GM1101KRTP-E

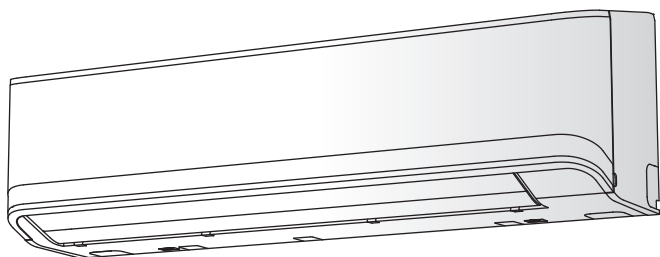

Εγχειρίδιο κατόχου

1 Ελληνικά

1123950201