

TOSHIBA

CLIMATISEUR (TYPE SPLIT) Manuel du propriétaire

R32

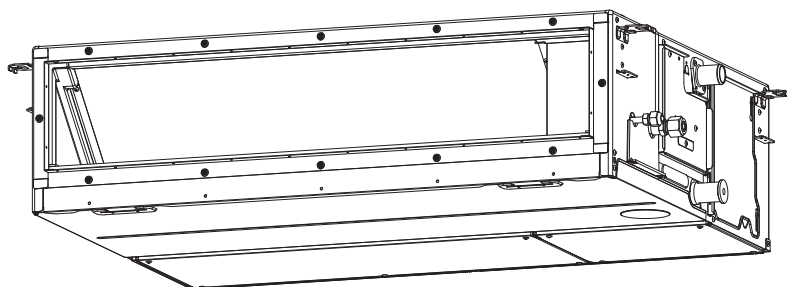

Unité intérieure

Pour un usage commercial

Nom du modèle:

<Type conduit dissimulé>

RAV-HM561BTP-E
RAV-HM801BTP-E
RAV-HM901BTP-E
RAV-HM1101BTP-E
RAV-HM1401BTP-E
RAV-HM1601BTP-E

Scannez le CODE QR pour accéder au manuel d'installation et d'utilisation sur le site web.

<https://www.toshiba-carrier.co.th/manuals/default.aspx>

Les manuels sont disponibles en AR/BG/CZ/DA/DE/EL/EN/ES/ET/FI/FR/HR/HU/IT/LT/LV/NL/NO/PL/PT/RO/RU/SK/SL/SV/TR.













Instruction d'origine

Merci beaucoup d'avoir choisi le climatiseur TOSHIBA.
 Veuillez lire attentivement ce Manuel du Propriétaire avant d'utiliser votre climatiseur.
 • Veuillez à vous faire remettre le « Manuel du Propriétaire » et le « Manuel d'Installation » par le constructeur (ou le revendeur).
 • Consigne à l'attention du constructeur ou du revendeur
 Veuillez expliquer clairement le contenu du Manuel du Propriétaire avant de le transmettre.

■ Informations concernant le transport, la manipulation et l'entreposage du carton

◆ Exemples d'indication sur le carton

Symbole	Description	Symbole	Description
	Gardez au sec		Ne le laissez pas tomber
	Fragile		Ne le couchez pas
 5 cartons	Hauteur d'empilement (6 cartons peuvent être empilés dans ce cas)		Ne marchez pas sur ce carton
	Cette face vers le haut		Ne pas faire un pas
	Manipuler avec soin		

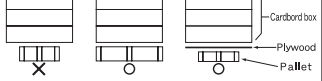
Autres précautions	Description
 <p>Caution Injury possibility. Don't handle with packing band, or may get injured in case of broken band.</p>	<p>ATTENTION</p> <p>Risque de blessure. Ne pas manipuler à l'aide de la bande d'emballage sous peine de se blesser en cas de rupture de bande.</p>
<p>Stacking notice.</p> <p>In case that cardboard boxes protrude out of pallet when stacking, lay a 10mm thick plywood over the pallet.</p>  <p>Cardboard box Plywood Pallet</p>	<p>Notice concernant l'empilement.</p> <p>Dans le cas où des caisses en carton dépassent de la palette lors de l'empilement, glissez une plaque de contreplaqué de 10 mm d'épaisseur au-dessus de la palette.</p>

Sommaire

1 Noms des pièces	2
2 Noms des pièces et fonctions de la télécommande	2
3 Fonctionnement	3
4 Fonctionnement commandé par la minuterie	4
5 Entretien	5
6 Dépannage	6
7 Fonctions et performances	7
8 Installation	7
9 Caractéristiques	8

1 Noms des pièces

■ Unité intérieure

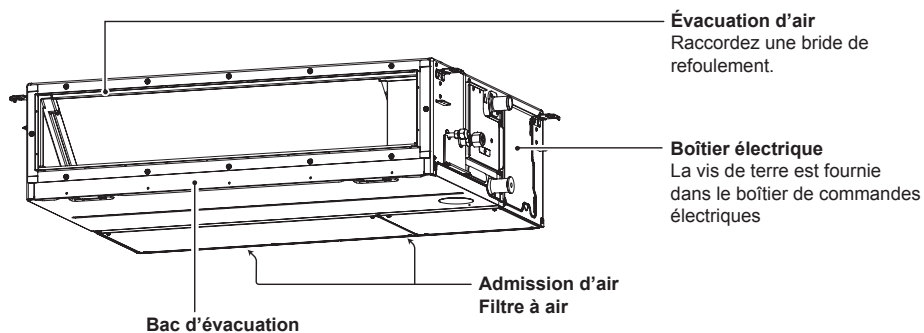

■ Unité extérieure (La conception varie en fonction de l'unité extérieure. L'illustration suivante montre un exemple.)

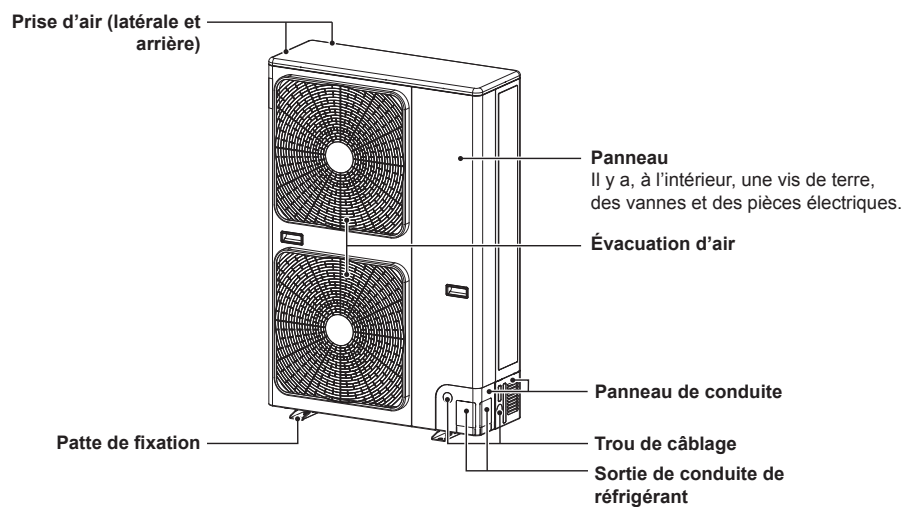

2 Noms des pièces et fonctions de la télécommande

Nom du modèle de télécommande: RBC-ASCU1*

Le rétroéclairage LCD d'éclairage allume pendant 15 secondes au cours du fonctionnement de la télécommande. Tous les indicateurs sont visibles dans l'exemple d'écran ci-dessous. Dans la réalité, seules les options sélectionnées s'affichent.

■ Fonctionnement

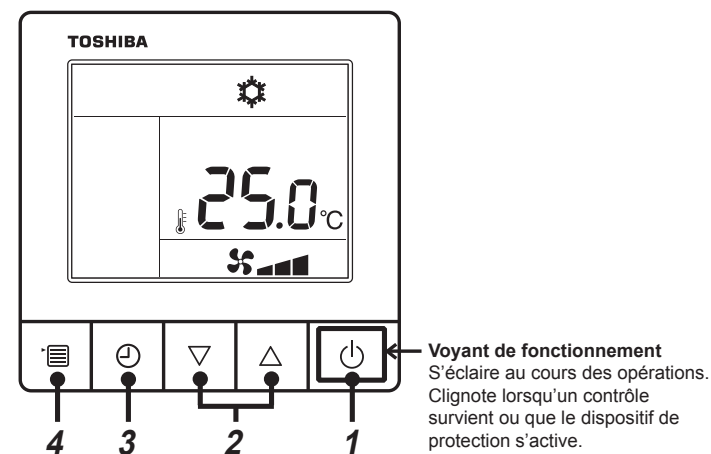

1 Bouton ON/OFF

Appuyez sur le bouton pour mettre le climatiseur en marche, et appuyez à nouveau sur le bouton pour l'arrêter.

2 Bouton de réglage

Il est utilisé pour le réglage de la température dans des conditions générales. En mode de fonctionnement, en mode de vitesse du ventilateur et en mode de sens du vent, il est utilisé pour modifier les réglages respectifs.

3 Bouton d'arrêt de la minuterie

Arrêt de la minuterie.

4 Bouton de menu

Il est utilisé pour la sélection du mode de fonctionnement, de la vitesse du ventilateur et de l'orientation soufflage.

À chaque pression sur le bouton, la commutation s'effectue dans l'ordre suivant.

- Dans les différents modes de l'unité intérieure, la sélection de la vitesse du ventilateur ou de l'orientation soufflage peut être omise.

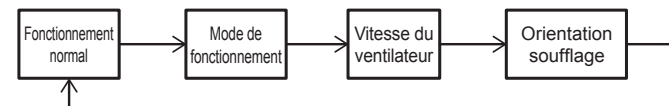

■ Icône d'indicateurs

Pour cette explication, toutes les icônes de l'afficheur sont représentées. Les opérations ne sont pas acceptées lorsque « SETTING » clignote.

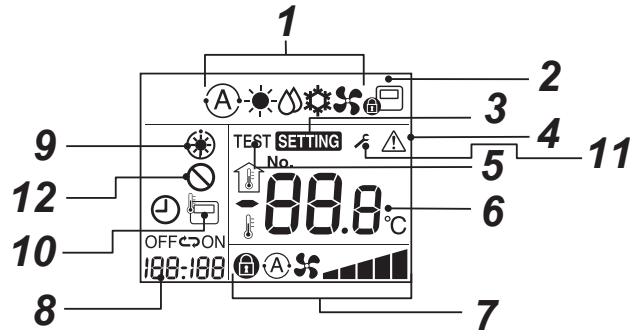

1 Icône d'indication du mode de fonctionnement
Indique le mode de fonctionnement sélectionné.

2 Icône d'indication de commande centralisée
Elle s'affichera lorsque le climatiseur sera commandé de manière centralisée et utilisé avec une télécommande centrale et d'autres dispositifs de commande centraux.

Si la commande centrale interdit l'utilisation de la télécommande, clignotera lors de l'appui sur la touche ON/OFF, touche de mode ou de température de la télécommande, indiquant que ces touches ne fonctionnent pas. (Les réglages qui peuvent être configurés sur la télécommande varieront en fonction du mode de commande centralisée. Pour plus de détails, veuillez lire le Manuel du propriétaire de la télécommande centralisée.)

3 Icône d'indication de réglage
Indique que le système effectue un contrôle automatique après que le disjoncteur a été déconnecté ou que d'autres événements se sont produits.

4 Icône d'indication des réparations
S'affiche lors d'une inspection ou lorsque le dispositif de protection est en marche.

5 Icône d'indication de test de fonctionnement
S'affiche au cours d'une période d'essai de fonctionnement.

6 Icône d'indication de réglage de la température
Affiche la température de consigne sélectionnée.

7 Icône d'indication de vitesse de ventilation
• Indique la vitesse du ventilateur sélectionné.

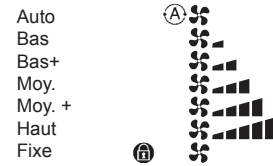

8 Indicateur de minuteur d'arrêt (OFF)
Si un problème survient, un code de vérification s'affiche.

9 Indicateur de pré-chauffage
Affiché lorsque le mode chauffage est activé ou que le cycle de dégivrage est lancé. Alors que cette indication s'affiche, le ventilateur intérieur s'arrête ou fonctionne en mode ventilateur.

10 Indicateur de capteur de la télécommande
S'affiche lorsque ce capteur fonctionne.

11 Affichage d'avis
S'affiche si un code d'avis survient. Pour en savoir plus, contactez votre revendeur (distributeur).

12 Absence de fonction
Affiché lorsque la fonction demandée n'est pas disponible sur ce modèle.

3 Fonctionnement

Lorsque vous utilisez le climatiseur pour la première fois ou que vous modifiez les réglages, veuillez suivre les étapes ci-dessous.

Ensuite, appuyez sur le bouton On/Off pour lancer le fonctionnement du climatiseur avec les réglages choisis.

■ Veille

Si « SETTING » clignote, le fonctionnement ne sera pas accepté par le système.

CONDITION

- Pendant l'utilisation, maintenez l'interrupteur d'alimentation en position ouverte.
- Après une longue période de non utilisation, veuillez mettre l'interrupteur d'alimentation en position de marche au moins 12 heures à l'avance.
- Environ 1 minute après la mise sous tension, la télécommande peut fonctionner. Il ne s'agit pas d'un dysfonctionnement.

■ Lancement du fonctionnement

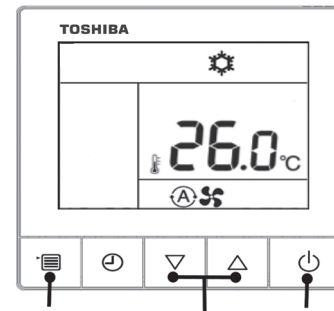

Bouton de menu Bouton de réglage Bouton ON/OFF

1 Bouton ON/OFF
Appuyez sur le bouton pour allumer l'indicateur de fonctionnement et lancer le fonctionnement.

2 Sélection du mode de fonctionnement
Passez au mode de fonctionnement en appuyant sur le bouton de menu.
• L'icône du mode de fonctionnement actuel clignote.

À chaque pression sur le bouton de réglage, le mode de fonctionnement et ses icônes changent dans l'ordre suivant:

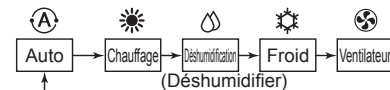

- « Déshumidification » n'est pas disponible pour le type gainable dissimulé à pression statique élevée.
- Si le bouton n'est pas actionné dans les 30 secondes, la sélection du mode de fonctionnement s'arrête.

3 Sélection de la vitesse du ventilateur

Passez au mode de vitesse du ventilateur en appuyant sur le bouton de menu.

- L'icône de vitesse du ventilateur en cours clignote.

À chaque pression sur le bouton de réglage, le mode de vitesse du ventilateur et ses indications changent dans l'ordre suivant:



- La vitesse du ventilateur qui peut être réglée varie en fonction des unités intérieures connectées.

En mode ventilateur, « » ne peut pas être sélectionné.

- Les modèles sur lesquels la vitesse du ventilateur n'est pas réglable affichent « ».
- Si le bouton n'est pas actionné dans les 30 secondes, la sélection de vitesse du ventilateur s'arrête.

4 Sélection de la température

Appuyez sur le bouton de réglage pour ajuster la température.

- La plage de températures est comprise entre 18,0°C et 29,0°C
- La sensibilité du réglage de la température est de 0,5°C.

REMARQUE

Commutateur automatique

- En mode automatique, l'unité sélectionne le mode de fonctionnement (refroidissement, chauffage ou ventilation uniquement) en fonction de la température du point de réglage définie par l'utilisateur.
- Si le mode automatique n'apporte pas le confort attendu, vous pouvez sélectionner manuellement le mode de fonctionnement souhaité.

Refroidissement

- Si une demande pour le refroidissement est faite, l'unité démarrera environ 1 minute après avoir sélectionné le mode.
- Lorsque la température de la pièce atteint la température réglée, l'unité extérieure s'arrête et le ventilateur de l'unité intérieure fonctionne à vitesse très réduite.

Chauffage

- Si une demande pour le chauffage est faite, l'unité démarrera environ 3 à 5 minutes après avoir sélectionné le mode.
- Une fois le chauffage terminé, le fan peut continuer à fonctionner pendant environ 30 secondes.
- Lorsque la température de la pièce atteint la température réglée, l'unité extérieure s'arrête et le ventilateur de l'unité intérieure fonctionne à vitesse très réduite.
- En mode de dégivrage, le ventilateur s'arrête de manière à ce que l'air froid ne soit pas refoulé. (L'indication de préchauffage «  » s'affiche.)

Redémarrage après un arrêt



Lorsqu'un redémarrage de l'unité est tenté immédiatement après l'avoir arrêtée, l'unité ne pourra pas démarrer avant environ 3 minutes, ceci permet de protéger le compresseur.

■ Fonctionnement à 8°C (Pour le pré-chauffage d'objet)

Le climatiseur peut contrôler la température de chauffage à environ 8°C en mode chauffage.

Le chauffage à 8°C nécessite quelques réglages à l'aide de la télécommande. Demandez à l'installateur ou au revendeur d'effectuer les réglages conformément au Manuel d'installation de l'unité intérieure.



Marche

1. Réglez la température affichée à 18°C en mode chauffage en appuyant sur la touche TEMP. .
2. Réglez la température affichée à 8°C en appuyant sur la touche TEMP.  pendant au moins 4 secondes.

Arrêt

1. Réglez la température affichée à 18°C en appuyant sur la touche TEMP. .
- Le climatiseur revient au mode HEAT normal. Sélectionnez la température et le mode de fonctionnement souhaités.

REMARQUE

- La température de l'air refoulé est inférieure à celle obtenue en mode de chauffage normal.
- Il est possible que la pièce ne soit pas chauffée uniformément selon l'emplacement d'installation de la télécommande.
- Il est possible que la pièce n'atteigne pas 8°C selon les dimensions de la pièce ou les conditions d'installation.
- Le réglage de vitesse du ventilateur est disponible pendant le fonctionnement de chauffage à 8°C. Le chauffage à 8°C est annulé dans les cas suivants.
 - Si vous arrêtez ce mode à l'aide de la touche .
 - Si vous utilisez un autre mode de fonctionnement à l'aide de la touche .
 - Lorsque vous modifiez le réglage de la température ou le mode de fonctionnement, ou lorsque vous démarrez/arrêtez le fonctionnement à l'aide de la télécommande sans fil ou de la télécommande de contrôle centralisé.
- Lors de l'utilisation de ce mode de fonctionnement, veuillez à respecter la durée de fonctionnement conseillée; nous vous recommandons en outre de confier votre climatiseur à un technicien qualifié pour un entretien régulier.

4 Fonctionnement commandé par la minuterie

Minuterie OFF : L'unité intérieure s'arrête lorsque l'heure définie est atteinte.

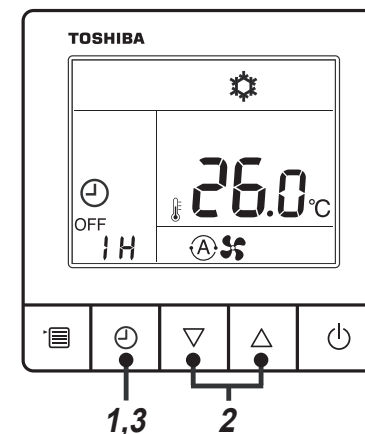

1 Bouton du minuteur d'arrêt (OFF)

Appuyez sur le bouton de minuteur d'arrêt (OFF) pendant le fonctionnement du climatiseur.

- «  » Appuyez sur le bouton du minuteur d'arrêt (OFF) pendant le fonctionnement du climatiseur.

2 Sélectionnez l'heure du minuteur d'arrêt (OFF)

Appuyez sur le bouton de réglage pour régler l'heure.

- L'heure du minuteur d'arrêt (OFF) peut être réglée sur 0,5h (30 min.) 1h, 2h,... jusqu'à 24h.
- Si vous n'appuyez sur aucun bouton pendant 30s, le réglage du minuteur d'arrêt (OFF) est annulé.

3 Appuyez sur le bouton du minuteur d'arrêt (OFF)

« SETTING » disparaît, l'indicateur de minuteur passe de l'état clignotant à l'état fixe et le minuteur d'arrêt (OFF) démarre.

L'indicateur de fonctionnement du minuteur d'arrêt (OFF) s'affiche avec un compte à rebours.

■ Annulation du minuteur

1 Appuyez sur le bouton du minuteur d'arrêt (OFF)

L'indicateur du minuteur disparaît.

REMARQUE

Même si la climatisation est activée ou désactivée à l'aide du bouton ON/OFF pendant le fonctionnement de la minuterie d'arrêt (OFF), le fonctionnement de la minuterie d'arrêt (OFF) se poursuit.

5 Entretien

AVERTISSEMENT

Le nettoyage du filtre à air et des autres pièces du filtre à air implique un travail dangereux en hauteur ; vous devez par conséquent vous assurer qu'il est effectué par un installateur qualifié ou une personne d'entretien qualifiée.

N'y procédez pas vous-même.

ATTENTION

N'appuyez pas sur les boutons avec des mains mouillées.

Cela pourrait entraîner une électrocution.

Nettoyage des filtres à air

- Lorsque l'indicateur de filtre s'affiche sur la télécommande, nettoyez les filtres à air. (Uniquement pour les télécommandes RBC-AMTU*** et RBC-AMSU***.)
- Des filtres obstrués peuvent réduire les performances de refroidissement et de chauffage.

En cas d'inutilisation prolongée de l'unité

1. Faites fonctionner le ventilateur pendant quelques heures pour sécher l'intérieur.
2. Arrêtez le climatiseur avec la télécommande et coupez le disjoncteur.
3. Nettoyez les filtres à air, puis remettez-les en place.

Avant la saison froide

Nettoyez le bac d'évacuation.

- Contactez le revendeur où vous avez acheté ce produit. (L'évacuation ne fonctionne pas si le bac d'évacuation ou l'évent est bouché. Dans certains cas, l'évacuation peut déborder et mouiller le mur ou le sol. Veillez à nettoyer le bac d'évacuation avant la période d'utilisation en mode de refroidissement.)

REMARQUE

Il est recommandé de nettoyer et d'entretenir régulièrement les unités intérieure et extérieure du climatiseur afin de s'assurer d'un fonctionnement optimal et dans un souci de protection de l'environnement.

Lorsque vous utilisez le climatiseur durant une longue période, il est recommandé d'effectuer un entretien périodique (une fois par an). En outre, vérifiez régulièrement l'unité extérieure pour de la rouille et des rayures et de les enlever ou d'appliquer un traitement antirouille, s'il y a lieu.

En règle générale, quand une unité intérieure est utilisée pendant 8 heures ou plus par jour, il faut nettoyer les unités intérieure et extérieure au moins une fois tous les 3 mois. Confiez les travaux de nettoyage/d'entretien à un professionnel.

Cet entretien peut prolonger la durée de vie du produit même si elle implique des frais au propriétaire.

Si vous ne les nettoyez pas régulièrement les unités intérieure et extérieure risquent d'avoir une baisse des performances, du gel, des fuites d'eau, voire même une panne du compresseur.

▼ Liste de l'entretien

Pièce	Unité	Vérification (visuelle / auditive)	Entretien
Échangeur de chaleur	Intérieure / Extérieure	Poussière/ blocage de saleté, rayures	Nettoyez l'échangeur de chaleur quand il est encrassé.
Moteur du ventilateur	Intérieure / Extérieure	Bruit	Prenez les mesures appropriées en cas de présence de sons anormaux.
Filtre	Intérieure	Poussière / saleté, casse	<ul style="list-style-type: none"> • Nettoyez le filtre avec de l'eau quand celui-ci est contaminé. • Remplacez-le s'il est endommagé.
Ventilateur	Intérieure	<ul style="list-style-type: none"> • Vibration, équilibre • Poussière / saleté, aspect général 	<ul style="list-style-type: none"> • Remplacez le ventilateur quand il vibre trop ou n'est pas bien équilibré. • Nettoyez-le ou brossez-le s'il est contaminé.
Entrée d'air/ grille de sortie d'air	Intérieure / Extérieure	Poussière / saleté, rayures	Réparez-les ou remplacez-les si elles sont déformées ou endommagées.
Bac d'évacuation	Intérieure	Poussière / blocage de saleté, contamination lors de l'évacuation	Nettoyez le bac d'évacuation et vérifiez l'inclinaison pour une bonne évacuation.
Panneau externe, volets	Intérieure	Poussière / saleté, rayures	Nettoyez-les s'ils sont contaminés ou appliquez un enduit protecteur.
Extérieure	Extérieure	<ul style="list-style-type: none"> • Rouille, dégradation de l'isolant • Dégradation / écaillage du revêtement 	Appliquez un enduit protecteur.

6 Dépannage

Vérifiez les points décrits ci-dessous avant de demander une réparation.

		Symptôme	Cause
Ce n'est pas une défaillance.	Unité extérieure	<ul style="list-style-type: none"> • Une brume blanche et froide ou de l'eau sort. • Parfois, un bruit de fuite d'air est émis. • Un bruit est émis lorsque l'appareil est mis sous tension. 	<ul style="list-style-type: none"> • Le ventilateur de l'unité extérieure s'arrête automatiquement et un dégivrage est effectué. • L'électrovanne fonctionne lorsque le dégivrage démarre ou s'arrête. • L'unité extérieure se prépare au fonctionnement.
	Unité intérieure	<ul style="list-style-type: none"> • Parfois, un sifflement est émis. • Un son de claquement est entendu • L'air libéré a une odeur différente de l'habitude. 	<ul style="list-style-type: none"> • Lorsque l'unité commence à fonctionner, pendant son fonctionnement ou immédiatement après son arrêt, un son ressemblant à un écoulement d'eau peut être émis ou le son de fonctionnement peut être plus fort pendant 2 ou 3 minutes immédiatement après le démarrage. Il s'agit du son de l'écoulement du réfrigérant ou du son de vidange du déshumidificateur. • Il s'agit du son émis lorsque l'échangeur de chaleur ou une autre pièce se dilate et se contracte légèrement en raison du changement de température. • Diverses odeurs des murs, tapis, vêtements, cigarettes, cosmétiques ou autres adhèrent au climatiseur.
		<ul style="list-style-type: none"> • L'unité ne fonctionne pas. 	<ul style="list-style-type: none"> • Une coupure de courant est-elle survenue? • Le disjoncteur a-t-il sauté? • Le dispositif de sécurité a-t-il été activé? (L'indicateur de fonctionnement et  sur la télécommande clignotent.)
Vérifiez de nouveau	La pièce n'est pas rafraîchie.	<ul style="list-style-type: none"> • L'admission ou l'évacuation d'air de l'unité extérieure est bloquée? • Y a-t-il une porte ou une fenêtre ouverte? • Est-ce que le filtre à aire est bouché par la poussière? • Le volume d'air est-il réglé sur « Bas »? Ou le mode de fonctionnement est-il réglé sur « Ventilateur »? • La température réglée est-elle appropriée? 	

Si des situations inhabituelles persistent après la vérification des points ci-dessus, arrêtez l'unité, coupez le disjoncteur et appelez le distributeur auprès duquel vous avez acheté le produit en lui indiquant le numéro du produit et le symptôme. Ne tentez pas de réparer l'unité vous-même car cela est dangereux. Si le témoin de vérification (par ex. *EO*, *FO*, *HQ*) apparaît sur l'écran de la télécommande, indiquez également ses éléments au distributeur.

En présence de l'une des situations suivantes, arrêtez immédiatement l'unité, coupez le disjoncteur et contactez le distributeur auprès duquel vous avez acheté le produit.

- Les commutateurs ne fonctionnent pas correctement.
- Le disjoncteur saute souvent.
- Vous avez, par inadvertance, placé un corps étranger ou de l'eau à l'intérieur.
- L'unité ne peut pas fonctionner, même après la désactivation du dispositif de protection.
- D'autres situations inhabituelles sont rencontrées.

■ Confirmation et vérification

Si des situations inhabituelles persistent après la vérification des points ci-dessus, arrêtez l'unité, coupez le disjoncteur et appelez le distributeur auprès duquel vous avez acheté le produit en lui indiquant le numéro du produit et le symptôme. Ne tentez pas de réparer l'unité vous-même car cela est dangereux. Si le témoin de vérification (etc.) apparaît sur l'afficheur LCD de la télécommande câblée, indiquez également ses éléments au distributeur.

En cas de panne du climatiseur, l'indication d'arrêt de la minuterie affiche alternativement le code de vérification et le numéro de l'unité intérieure en panne.

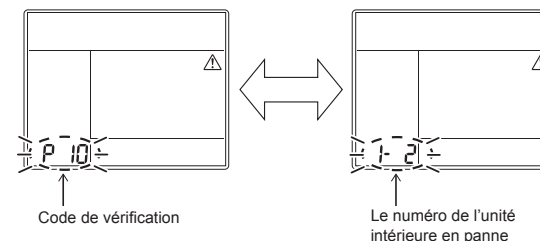



■ Historique des dépannages et confirmation

Si le climatiseur tombe en panne, vous pouvez afficher l'historique de dépannage en suivant les étapes ci-dessous.

(L'historique de dépannage peut enregistrer au maximum 4 enregistrements.)

L'historique de dépannage peut être consulté lorsque le climatiseur est en marche ou à l'arrêt.

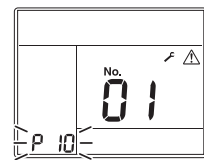
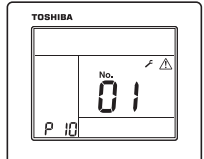
- Si vous affichez l'historique des dépannages pendant l'arrêt de la minuterie, l'arrêt de la minuterie sera annulé.

Étape	Instructions de fonctionnement
1	<p>Appuyez longuement sur le bouton d'arrêt de la minuterie pendant plus de 10 secondes jusqu'à ce qu'une icône d'indication apparaisse, indiquant que vous êtes entré en mode historique de dépannage.</p> <p>Si [ Maintenance et révision] s'affiche, cela signifie que vous êtes entré dans le mode historique de dépannage.</p> <ul style="list-style-type: none"> • L'indication de température s'affiche [01: Ordre de l'historique de dépannage]. • L'indication d'arrêt de la minuterie affiche alternativement le [Code de vérification] et le [Numéro d'unité intérieure] en panne. 
2	<p>À chaque pression sur le bouton de réglage, l'historique du dépannage enregistré s'affiche dans l'ordre de [01] (le plus récent) à [04] (le plus ancien).</p> <p>CONDITION</p> <p>En mode historique de dépannage, n'appuyez pas sur le bouton de menu pendant plus de 10 secondes. Sinon, tout l'historique de dépannage de l'unité intérieure sera supprimé.</p> 
3	<p>Une fois la vérification terminée, appuyez sur le bouton ON/OFF pour revenir au mode normal.</p> <ul style="list-style-type: none"> • Il continuera à fonctionner s'il est en mode de fonctionnement. Veuillez appuyer à nouveau sur le bouton ON/OFF si vous êtes en mode d'arrêt. 

7 Fonctionnement et performance

▼ Vérifications avant le démarrage

- Vérifiez si le fil de terre est coupé ou débranché.
- Vérifiez que le filtre à air est installé.
- Enclenchez le disjoncteur au minimum 12 heures avant de démarrer le dispositif.

▼ Fonction de protection de 3 minutes

La fonction de protection 3 minutes empêche le climatiseur de démarrer pendant les 3 minutes qui suivent la mise sous tension de l'interrupteur principal / du disjoncteur pour redémarrer le climatiseur.

▼ Coupure de courant

Si une coupure de courant se produit lorsque l'unité est en cours de fonctionnement, celle-ci s'arrête complètement.

- Pour remettre le climatiseur en marche, appuyez sur la touche ON/OFF de la télécommande.
- La foudre ou un téléphone de voiture sans fil à proximité peut provoquer un dysfonctionnement de l'unité. Éteignez l'interrupteur principal ou le disjoncteur, puis allumez-les à nouveau. Appuyez sur la touche ON/OFF de la télécommande pour remettre l'appareil en marche.

▼ Fonctionnement en mode de dégivrage

Si l'unité extérieure givre pendant le chauffage, le dégivrage démarre automatiquement (et fonctionnera pendant environ 2 à 10 minutes) afin de maintenir la puissance calorifique.

- Les ventilateurs des unités intérieures et extérieures cesseront de fonctionner pendant le dégivrage.
- Lors du dégivrage, l'eau obtenue est évacuée via la plaque inférieure de l'unité extérieure.

▼ Capacité de chauffage

Lorsque l'unité fonctionne en mode de chauffage, la chaleur est absorbée à partir de l'extérieur et redirigée vers la pièce. Cette méthode de chauffage est appelée « système de pompe à chaleur ». Lorsque la température extérieure est insuffisante, il est recommandé d'utiliser un autre appareil de chauffage associé au climatiseur.

▼ Conditions de fonctionnement du climatiseur

Pour un bon fonctionnement du climatiseur, utilisez-le dans les conditions de température ci-après:

Mode de refroidissement	Température extérieure : de -15°C à 43°C (temp. du thermomètre sec)
	Température de la pièce : de 21°C à 32°C (temp. du thermomètre sec), de 15°C à 24°C (temp. du thermomètre mouillé)
	[ATTENTION] Humidité relative ambiante : inférieure à 80%. Si le climatiseur fonctionne à un taux supérieur, de la condensation peut se former à sa surface.
Mode de chauffage	Température extérieure : de -15°C à 15°C (temp. du thermomètre mouillé)
	Température de la pièce : de 15°C à 28°C (temp. du thermomètre sec)

Si le climatiseur est utilisé dans des conditions autres que celles stipulées ci-dessus, un système de sécurité peut se déclencher.

▼ Dispositif de protection

- Il interrompt le fonctionnement lorsqu'une surcharge se produit dans le climatiseur.
- Si le dispositif de protection est activé, l'unité cesse de fonctionner et le témoin de fonctionnement clignote, de même que l'indicateur de vérification au niveau de la télécommande.

▼ Si le dispositif de protection est activé

- Coupez le disjoncteur et effectuez une vérification. La poursuite du fonctionnement peut entraîner un dysfonctionnement.
- Vérifiez que le filtre à air est installé. Si ce n'est pas le cas, il se peut que l'échangeur de chaleur soit bouché par de la poussière et une fuite d'eau peut avoir lieu.

▼ Pendant le refroidissement

- L'admission ou l'évacuation d'air de l'unité extérieure est bloquée.
- Un vent fort souffle de façon continue contre la sortie d'air de l'unité extérieure.

▼ Pendant le chauffage

- Le filtre à air est bouché par une grande quantité de poussière.
- L'admission ou l'évacuation d'air de l'unité intérieure est bloquée.

▼ N'ouvrez pas le disjoncteur

- Pendant la période d'utilisation en mode de climatisation, laissez le disjoncteur enclenché et utilisez la touche ON/OFF de la télécommande.

▼ Avertissements relatifs à la neige et au gel sur l'unité extérieure

- Dans les régions enneigées, il arrive souvent que l'admission ou l'évacuation d'air de l'unité extérieure soient recouvertes de neige ou gelées. Si vous laissez le gel ou la neige tels quels sur l'unité extérieure, la machine risque de tomber en panne et la qualité du chauffage peut diminuer.
- Dans les régions froides, vérifiez bien que l'eau est parfaitement rejetée par le biais du tuyau d'évacuation. Si de l'eau reste à l'intérieur du tuyau d'évacuation ou de l'unité extérieure, elle risque de geler. Le cas échéant, la machine risque de tomber en panne et la qualité du chauffage peut diminuer.

8 Installation

N'installez pas le climatiseur dans les emplacements suivants

- N'installez pas le climatiseur dans une pièce à moins de 1 m d'un téléviseur, d'une chaîne stéréo ou d'une radio, faute de quoi le bruit transmis par le climatiseur risquerait d'affecter le fonctionnement de ces appareils.
- N'installez pas le climatiseur près d'un appareil à haute fréquence (par exemple une machine à coudre, un appareil de massage à usage professionnel, etc.) pour éviter tout dysfonctionnement du climatiseur.
- Dans un lieu humide ou pouvant contenir des substances grasses, de la vapeur, de la suie ou du gaz corrosif.
- Dans un endroit riche en sel, tel qu'une zone de bord de mer.
- Dans un lieu où de l'huile pour machines est utilisée en grande quantité.
- Dans un endroit habituellement exposé à un vent fort tel qu'une zone de bord de mer.
- Dans un lieu sujet à des émanations de gaz sulfureux, notamment une station thermale.
- Dans un bateau ou une grue mobile.
- En milieu acide ou alcalin (près de sources chaudes, d'une usine de produits chimiques ou d'un endroit sujet à des émissions dues à la combustion). De la corrosion pourrait se former sur l'ailette en aluminium et le tuyau en cuivre de l'échangeur de chaleur.
- N'installez pas le climatiseur près d'un obstacle (par exemple un évent d'aération, du matériel d'éclairage, etc.) qui perturbe la circulation de l'air de refoulement. (Une circulation d'air irrégulière risque d'affecter le bon fonctionnement ou de désactiver certains dispositifs).
- N'utilisez pas le climatiseur à des fins particulières, comme la conservation de nourriture, d'instruments de précision ou d'objets d'art, ou dans un lieu d'élevage d'animaux ou de culture de plantes. (Cela peut dégrader la qualité des matériaux conservés).
- N'installez pas le climatiseur sur un objet qui doit être préservé de l'humidité (de la condensation pourrait s'écouler de l'unité intérieure à un taux d'humidité de 80% ou plus lorsque l'orifice d'évacuation est obstrué.)
- Dans un lieu où du solvant organique est utilisé.
- Près d'une porte ou d'une fenêtre exposée à l'humidité de l'air extérieur. De la condensation peut se former sur le climatiseur.
- Dans un lieu où un vaporisateur spécial est utilisé.

Attention au bruit et aux vibrations

- N'installez pas le climatiseur dans un endroit où le bruit du fonctionnement de l'unité extérieure ou son évacuation d'air chaud gênent votre voisinage.
- Installez le climatiseur sur une base solide et stable évitant la transmission du bruit de fonctionnement, d'échos et de vibrations.
- Si une unité intérieure fonctionne, il est possible que d'autres unités intérieures éteintes émettent des sons.

9 Spécifications

Modèle	Niveau de pression sonore (dBA)		Poids (kg)
	Refroidissement	Chauffage	
RAV-HM561BTP-E	*	*	23
RAV-HM801BTP-E	*	*	31
RAV-HM901BTP-E	*	*	41
RAV-HM1101BTP-E	*	*	41
RAV-HM1401BTP-E	*	*	41
RAV-HM1601BTP-E	*	*	41

* En dessous de 70 dBA

Informations sur les exigences en matière d'écoconception. (Regulation (EU) 2016/2281)
<http://ecodesign.toshiba-airconditioning.eu/en>

Déclaration de conformité

Fabricant : Toshiba Carrier (Thailand) Co., Ltd.
144 / 9 Moo 5, Bangkadi Industrial Park, Tivanon Road, Tambol Bangkadi,
Amphur Muang, Pathumthani 12000, Thailand

Titulaire du TCF: TOSHIBA CARRIER EUROPE S.A.S
Route de Thil 01120 Montluel FRANCE

Déclare par la présente que le matériel décrit ci-dessous :

Dénomination générale : Climatiseur

Modèle/type: RAV-HM561BTP-E, RAV-HM801BTP-E, RAV-HM901BTP-E,
RAV-HM1101BTP-E, RAV-HM1401BTP-E, RAV-HM1601BTP-E

Nom commercial: Climatiseur série / Super inverseur numérique série Inverseur numérique

Est conforme aux clauses de la Directive Matériel (Directive 2006/42/EC) et aux réglementations transposées en loi nationale

Nom: Masaru Takeyama
Fonction: DG, Service Assurance Qualité
Date: 10 mai 2022
Lieu de délivrance: Thaïlande

REMARQUE

Cette déclaration devient nulle et non avenue si des modifications techniques ou opérationnelles sont introduites sans le consentement du fabricant.

Déclaration de conformité

Fabricant : Toshiba Carrier (Thailand) Co., Ltd.
144 / 9 Moo 5, Bangkadi Industrial Park, Tivanon Road, Tambol Bangkadi,
Amphur Muang, Pathumthani 12000, Thailand

Titulaire du TCF: TOSHIBA CARRIER UK LTD.
Porsham Close Belliver Industrial Estate Roborough Plymouth Devon
PL6 7DB United Kingdom

Déclare par la présente que le matériel décrit ci-dessous :

Dénomination générale : Climatiseur

Modèle/type: RAV-HM561BTP-E, RAV-HM801BTP-E, RAV-HM901BTP-E,
RAV-HM1101BTP-E, RAV-HM1401BTP-E, RAV-HM1601BTP-E

Nom commercial: Climatiseur série / Super inverseur numérique série Inverseur numérique

Conforme aux dispositions de la réglementation de 2008 relative à la fourniture de machines (sécurité)

Nom: Masaru Takeyama
Fonction: DG, Service Assurance Qualité
Date: 10 mai 2022
Lieu de délivrance: Thaïlande

REMARQUE

Cette déclaration devient nulle et non avenue si des modifications techniques ou opérationnelles sont introduites sans le consentement du fabricant.

Toshiba Carrier (Thailand) Co., Ltd.

144 / 9 Moo 5, Bangkadi Industrial Park, Tivanon Road, Tambol Bangkadi, Amphur Muang, Pathumthani 12000, Thailand

1116950271A