

TOSHIBA

AIR CONDITIONER (MULTI-SPLIT TYPE)

Owner's Manual

R32 or R410A

Not for general public use

Indoor unit

Model name:

<Concealed Duct Type>

RAS-M07U2DVG-E

RAS-M10U2DVG-E

RAS-M13U2DVG-E

RAS-M16U2DVG-E

RAS-M22U2DVG-E

RAS-M24U2DVG-E

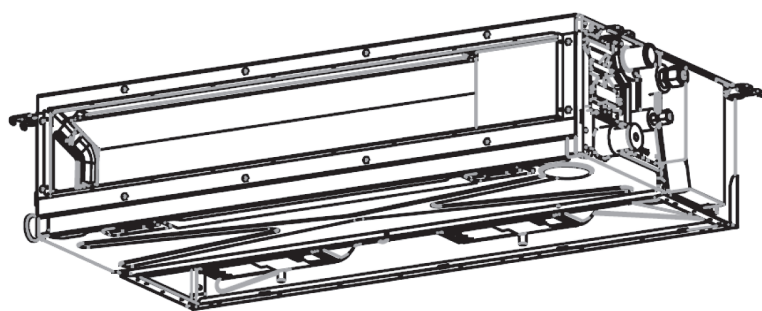

English

Español

Français

Italiano

Deutsch

Português

Ελληνικά

Türkçe

Polski

Česky

Русский

Hrvatski

Magyar

Nederlands

Svenska

Suomi

Norsk

Dansk

Română

Български

Eesti

Latviski

Slovenčina

Slovenščina

ADOPTION DU FLUIDE FRIGORIGÈNE R32/R410A

Ce climatiseur a adopté un HFC (R32/R410A) qui protège la couche d'ozone.
Veillez à la combiner à une unité extérieure pour le fluide frigorigène R32/R410A.

MESURES DE SECURITE

Le fabricant ne saurait être tenu pour responsable en cas de dommages provoqués par le non-respect des consignes de sécurité décrites dans ce manuel.

Veillez à conserver ce manuel du propriétaire dans un endroit facile d'accès pour pouvoir le consulter en cas de besoin.



Prenez le temps de lire attentivement ce manuel du propriétaire avant d'utiliser le produit. Il est conseillé de confier l'entretien de l'unité à un spécialiste lorsque qu'elle a été utilisée pendant une période prolongée.

Cet appareil peut être utilisé par les enfants à partir de 8 ans ainsi que par les personnes aux capacités physiques, sensorielles ou mentales réduites ou encore par celles qui manquent d'expérience et de connaissance pour autant qu'il leur ait été expliqué, sous surveillance, comment utiliser l'appareil en toute sécurité et qu'elles aient compris les dangers qu'il présente.

Les enfants ne doivent pas jouer avec l'appareil. Le nettoyage et la maintenance assurés par l'utilisateur ne doivent pas être confiés à des enfants laissés sans surveillance.

Assurez-vous de bien suivre les mises en garde indiquées ci-après pour ne pas mettre votre sécurité ou celle des autres en danger.







Les symboles et leur signification sont indiqués ci-dessous.

 DANGER	Une utilisation incorrecte de ce dispositif risque fortement d'entraîner de graves blessures(*1) voire la mort.
 AVERTISSEMENT	Une utilisation incorrecte de ce dispositif peut engendrer de graves blessures voire la mort.
 ATTENTION	Une utilisation incorrecte de ce dispositif peut engendrer des blessures corporelles(*2) ou des dégâts matériels(*3).

*1 : par grave blessure s'entend : cécité, blessures, brûlures (par la chaleur ou la glace), choc électrique, fracture osseuse ou empoisonnement qui laisse des séquelles et requiert une hospitalisation ou des soins externes de longue durée.

*2 : blessure corporelle signifie un moindre accident, brûlure ou choc électrique ne nécessitant pas d'admission ou de soins hospitaliers réguliers.

*3 : les dégâts sur biens matériels induisent des dégâts conséquents sur les actifs ou les ressources.

 Ne jamais faire	 Faites attention aux parties rotatives
 Danger électrique. Un contact avec de l'eau peut entraîner un choc électrique. Ne touchez JAMAIS l'appareil avec des mains mouillées.	 Risque de blessure aux doigts
 Suivez toujours scrupuleusement les instructions.	 Veillez à ne pas mouiller le produit.



DANGER



N'essayez pas d'installer ou de réparer l'appareil vous-même, d'ouvrir ou de déposer le couvercle. Vous risqueriez d'être exposé à des tensions dangereuses. Confiez ces opérations à votre revendeur ou à un spécialiste.



La mise hors tension n'évite pas le risque d'électrocution.



L'appareil doit être installé conformément à la réglementation nationale en vigueur pour le câblage.



L'appareil doit être installé conformément à la réglementation nationale en vigueur pour le câblage.



Ne placez pas d'atomiseur à moins d'un mètre de la grille de sortie de l'air. L'air chaud des condenseurs intérieurs et extérieurs pourrait faire exploser l'atomiseur.



AVERTISSEMENT



L'installation doit être réalisée par le détaillant ou par des installateurs professionnels. L'installation nécessite des connaissances et des compétences spécifiques. Si le client installe le climatiseur lui-même, cela peut occasionner un incendie, un choc électrique, des blessures ou des fuites d'eau.



Lorsque vous remplissez ou remplacez le réfrigérant, veillez à utiliser uniquement le réfrigérant spécifié. Dans le cas contraire, une pression anormalement élevée risque de se produire dans le cycle de réfrigération, ce qui peut entraîner un dysfonctionnement, l'explosion du produit ou des blessures corporelles.



Ne pas démonter, modifier ou déplacer l'unité vous-même. Cela pourrait être à l'origine d'incendies, de chocs électriques ou de fuites d'eau. Pour toute réparation ou tout déménagement, demander les services du détaillant ou d'un revendeur.



Pour déménager ou réparer l'unité, contacter le revendeur. Toute flexion du câblage peut provoquer un choc électrique ou un incendie.



Pour l'installation, ne pas choisir un endroit exposé à d'éventuelles fuites de gaz. Une fuite de gaz ou son accumulation autour de l'unité peut provoquer un incendie.



Ne pas installer l'unité dans un endroit exposé à l'eau ou soumis à une humidité excessive, tel qu'une salle de bain. La détérioration de l'isolation peut provoquer des chocs électriques ou un incendie.



Le raccordement à la terre doit être réalisé par le détaillant ou par des installateurs professionnels. Un mauvais raccordement à la terre peut être à l'origine de chocs électriques. Ne pas mettre le câble de mise à la terre en contact avec un tuyau de gaz, une conduite d'eau, un paratonnerre ou un câble de mise à la terre téléphonique.



















Une prise de secteur indépendante doit être utilisée. Si la prise utilisée n'est pas indépendante, il y a risque d'incendie.















Vérifier que le disjoncteur est correctement installé. Sinon, il y a risque de choc électrique. Pour vérifier la méthode d'installation, contacter le détaillant ou l'installateur professionnel qui a installé l'unité.







Si une erreur survient (odeur de brûlé, échec du refroidissement ou échec du chauffage), arrêter l'unité et couper le disjoncteur. Un fonctionnement en continu peut provoquer un incendie ou un choc électrique. Demander au détaillant ou à un revendeur.

	Ne pas activer/désactiver le disjoncteur et ne pas manipuler les touches avec les mains mouillées. Cela pourrait provoquer un choc électrique.
	Ne pas insérer de matériau (métal, papier, eau, etc) dans les ouvertures de sortie ou d'admission d'air. Si le ventilateur tourne à grande vitesse à l'intérieur ou s'il existe des sections à haute tension, cela peut occasionner des blessures ou un choc électrique.
	Ne pas nettoyer vous-même le filtre à air (fourni sur place), car cela peut provoquer l'électrocution ou des blessures. Adressez-vous à votre détaillant.
	Lorsque l'unité de climatisation ne refroidit pas ou ne chauffe pas, cela peut provenir d'une fuite de réfrigérant. Consulter le revendeur. Le réfrigérant utilisé dans le climatiseur est sûr. Il ne fuira pas dans des conditions normales de fonctionnement, mais s'il fuit dans la pièce et entre en contact avec une source de chaleur, telle qu'un chauffage ou un poêle, une dangereuse réaction peut survenir.
	Si de l'eau ou une autre substance étrangère pénètre dans les parties internes, arrêter immédiatement l'unité et couper le disjoncteur. Le fonctionnement ininterrompu de l'unité peut provoquer un incendie ou un choc électrique. Contacter le revendeur pour qu'il effectue une réparation.
	Ne pas nettoyer l'intérieur du climatiseur vous-même. Demander au revendeur d'effectuer le nettoyage interne. Un nettoyage incorrect peut entraîner la détérioration des pièces en résine ou des défauts d'isolation des parties électriques, ce qui peut provoquer des fuites, un choc électrique ou un incendie.
	Ne pas endommager ni modifier le câble d'alimentation. Ne pas raccorder le câble à mi-chemin ni utiliser de rallonge multiple partagée avec d'autres dispositifs, sous peine d'incendie.
	Ne pas placer d'objets lourds sur le câble d'alimentation, ne pas l'exposer à la chaleur, ne pas tirer dessus. Cela peut provoquer des chocs électriques ou un incendie.
	Evitez d'exposer directement votre corps à l'air froid pendant une période prolongée.
	N'insérez pas les doigts ou tout autre objet dans l'entrée/sortie d'air.
 ATTENTION	
	Ne touchez pas le corps de l'appareil. Cela risque de provoquer l'électrocution ou des blessures.
	Vérifier que l'eau de vidange est bien évacuée. Lorsque le processus d'évacuation de l'eau n'est pas suffisant, de l'eau peut fuir et ainsi endommager le mobilier. Pour vérifier que la méthode d'installation utilisée est correcte, contacter le détaillant ou l'installateur professionnel qui a installé l'unité.
	Si l'ouverture du tuyau de l'unité intérieure est exposée suite au déménagement de l'unité, fermer l'ouverture. Ne pas toucher les parties électriques internes sous peine de blessures ou de choc électrique.
	Ne pas laver l'unité de climatisation principale à l'eau. Cela pourrait provoquer un choc électrique.
	Ne pas poser de réservoir tel qu'un vase contenant du liquide sur l'unité. De l'eau pourrait pénétrer dans l'unité et détériorer l'isolation électrique, d'où un risque de choc électrique.

	Si l'unité est utilisée dans une pièce fermée, ou si elle est utilisée à proximité d'autres appareils à combustion, s'assurer qu'une fenêtre est régulièrement ouverte pour l'aération. Une aération insuffisante peut provoquer une asphyxie due à un manque d'oxygène.
	Ne pas utiliser d'appareils à combustion dans le flux direct de l'air en provenance de l'unité de climatisation. La faible combustion d'un appareil à combustion peut provoquer une asphyxie.
	Éviter de faire fonctionner l'unité pendant de longues périodes dans un environnement à fort taux d'humidité (plus de 80 %), par exemple fenêtres et porte ouvertes. Une condensation peut se former sur l'unité intérieure et des gouttes peuvent tomber sur le mobilier.
	Lorsqu'il est prévu que l'unité ne sera pas utilisée pendant une longue période, couper l'interrupteur principal ou le disjoncteur.
	Au moins une fois par an, vérifier que le support de montage de l'unité extérieure n'est pas endommagé. Si un état défectueux est ignoré, il y a risque de chute ou de retournement de l'unité et donc de blessures.
	Ne pas monter ni déposer d'objets sur l'unité extérieure. Elle pourrait chuter ou se retourner et entraîner des blessures. Tout dommage sur l'unité peut provoquer un choc électrique ou un incendie.
	Ne rien placer autour de l'unité extérieure et ne pas laisser s'y accumuler les feuilles mortes. Si des feuilles mortes sont accumulées, de petits animaux pourraient pénétrer dans l'unité, entrer en contact avec les pièces électriques internes et provoquer une panne ou un incendie.
	Ne pas placer d'animaux ou de plantes dans le flux d'air direct provenant de l'unité de climatisation. Cela pourrait avoir un effet négatif sur l'animal ou la plante.
	Ne pas utiliser pour des applications spéciales telles que des lieux de stockage de nourriture ou d'animaux, d'exposition de plantes, de dispositifs de précision ou d'objets d'arts. Ne pas utiliser dans des bateaux ou autres véhicules. Cela pourrait provoquer une panne de l'unité de climatisation. En outre, les objets et véhicules en question pourraient être endommagés.
	Ne pas placer d'autres appareils électriques ou meubles sous l'unité. Des gouttes d'eau pourraient tomber et provoquer des dommages ou des pannes.
	Lors des opérations de maintenance, il est impératif de mettre la machine hors tension et de couper le disjoncteur. Tant que le ventilateur intérieur tourne à vitesse élevée, il y a risque de blessures.
	En cas d'orage et de risque de foudre, arrêter l'appareil et couper le disjoncteur. Si la foudre frappe, une panne peut survenir.

- Les piles de la télécommande:
 - Doivent être insérées en respectant la polarité (+) et (-).
 - Ne doivent pas être rechargées.
 - Ne pas utiliser de piles dont la « Date limite d'utilisation » a expiré.
 - Ne pas laisser des piles usagées dans la télécommande.
 - Ne pas mélanger différents types de piles ni combiner des batteries neuves avec des piles anciennes.
 - Ne pas souder directement les piles.
 - Ne pas court-circuiter, démonter, chauffer les piles, ne pas les jeter au feu. Si les piles ne sont pas correctement éliminées, elles pourraient exploser ou être à l'origine d'une fuite de fluide et provoquer des brûlures ou des blessures. En cas de contact avec le fluide, rincer abondamment à l'eau. S'il touche les dispositifs, essayer pour éviter le contact direct.
 - Ne pas placer à portée des enfants en bas âge. En cas d'ingestion d'une pile, consulter immédiatement un médecin.
- Lorsque vous appuyez sur les boutons CLOCK ●, CHECK ●, FILTER ● et RESET ●, veillez à ce qu'aucune substance étrangère ne pénètre et reste à l'intérieur de la télécommande.

	AVERTISSEMENT (Risque d'incendie)	Ce symbole concerne le fluide frigorigène R32 uniquement. Le type de fluide frigorigène est inscrit sur la plaque signalétique de l'unité extérieure. Dans le cas où le type de fluide frigorigène est R32, cette unité utilise un fluide frigorigène inflammable. Si du fluide frigorigène fuit et entre en contact avec le feu ou une pièce chauffante, cela créera un gaz nocif et entraînera un risque d'incendie.
	Lisez attentivement le MANUEL DU PROPRIÉTAIRE avant utilisation.	
	Il est demandé au personnel de maintenance de lire attentivement le MANUEL DU PROPRIÉTAIRE et le MANUEL D'INSTALLATION avant utilisation.	
	Vous trouverez des informations complémentaires dans le MANUEL DU PROPRIÉTAIRE, le MANUEL D'INSTALLATION, etc.	

1 AFFICHAGE DE L'UNITE DE RECEPTION DES SIGNAUX

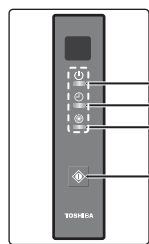

- ① OPERATION (Vert)
- ② TIMER (Orange)
- ③ PRE.DEF (Préchauffage/Dégivrage/Autonettoyage) (Orange)
- ④ Touche TEMPORARY (TEMPORAIRE)

2 PREPARATION AVANT L'EMPLOI

Mise en place des piles

1. Retirez le couvercle du compartiment des piles.
2. Insérez deux piles neuves (type AAA) en respectant les polarités (+) et (-).

Réglage de l'heure

1. Appuyez sur avec la pointe d'un stylo. Si le voyant de la minuterie clignote, aller à l'étape 2.

2. Appuyez sur ou : réglez l'heure..

3. Appuyez sur : Programmez la minuterie.

Réinitialisation de la télécommande

Appuyez sur avec la pointe d'un stylo ou

1. Retirez la pile.
2. Appuyez sur .
3. Insérez la pile.

Marche/Arrêt

1. Appuyez sur pour mettre l'appareil en marche. (Vous entendez un bip de confirmation)
2. Appuyez sur pour arrêter l'appareil. (Vous entendez un bip de confirmation)



3 TÉLÉCOMMANDE

- ① Emetteur de signaux infrarouges
- ② Touche de marche/arrêt
- ③ Touche de sélection de mode (MODE)
- ④ Touche de réglage de la température (TEMP)
- ⑤ Touche de vitesse de ventilation (FAN)
- ⑥ Touche de mise en marche de la minuterie (ON)
- ⑦ Touche d'arrêt de la minuterie (OFF)
- ⑧ Touche de réglage (SET)
- ⑨ Touche d'effacement (CLR)
- ⑩ Touche de mémoire et préréglage (PRESET)
- ⑪ Touche unique (ONE-TOUCH)
- ⑫ Touche de boost de puissance (Hi-POWER)
- ⑬ Touche d'économie (ECO)
- ⑭ Touche de mode silencieux (QUIET)
- ⑮ Touche de confort nocturne (COMFORT SLEEP)
- ⑯ Touche de réglage de l'horloge (CLOCK)
- ⑰ Touche de vérification (CHECK)
- ⑱ Touche de réinitialisation (RESET)

Remarque :

Quand vous appuyez sur les touches « SWING (OSCILLATION) », « FIX (FIXE) » et « FILTER (FILTRE) », l'unité intérieure ne réagit pas et vous n'entendez aucun bip de confirmation.

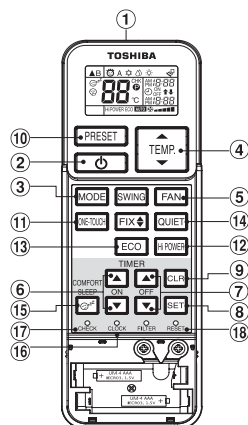

4 ONE-TOUCH (UNE TOUCHE)

Appuyez sur la touche « ONE-TOUCH (UNE TOUCHE) » pour un fonctionnement totalement automatique adapté aux préférences du consommateur dans votre région du monde.

Les réglages personnalisés contrôlent la température, l'intensité du flux d'air et d'autres réglages pour vous fournir un contact alterné avec la fonction « ONE-TOUCH (UNE TOUCHE) » de la touche. Si vous préférez d'autres réglages, vous pouvez faire votre choix parmi les nombreuses fonctions d'exploitation de votre appareil Toshiba.

Appuyez sur : Démarrez le fonctionnement.

5 FONCTIONNEMENT AUTOMATIQUE

Ce mode sélectionne automatiquement le refroidissement, le chauffage ou le ventilateur uniquement, mais contrôle aussi la vitesse de ventilation

1. Appuyez sur : Sélectionnez A.
2. Appuyez sur : Réglez la température souhaitée.
3. Appuyez sur : Sélectionnez AUTO, LOW , LOW+ , MED , MED+ , ou HIGH .

6 REFROIDISSEMENT / CHAUFFAGE

1. Appuyez sur : Sélectionnez Froid , ou Chaud .
2. Appuyez sur : Réglez la température souhaitée.
3. Appuyez sur : Sélectionnez AUTO, LOW , LOW+ , MED , MED+ , ou HIGH .

7 DESHUMIDIFICATION

Pour la déshumidification, un dispositif de refroidissement modéré est contrôlé automatiquement.

1. Appuyez sur : Sélectionnez Dry .
2. Appuyez sur : Réglez la température souhaitée.

8 MODE Hi-POWER

Pour contrôler automatiquement la température et le refroidissement (ou le chauffage) de la pièce pour un refroidissement (ou un chauffage) plus rapides. (sauf en mode DRY (DESHUMIDIFICATION))

Appuyez sur : Démarrez et arrêtez l'opération.

9 MODE ECO

Pour contrôler automatiquement les économies d'énergie d'une pièce (sauf en mode DRY (DESHUMIDIFICATION)).

Appuyez sur : Démarrez et arrêtez l'opération.

Remarque : Mode refroidissement; la température définie augmentera automatiquement d'1 degré/heure pendant 2 heures (2 degrés d'augmentation maximum). Pour le mode chauffage, la température définie diminuera.

10 FONCTIONNEMENT TEMPORAIRE

Utilisez ce mode quand les piles de la télécommande sont à plat ou que la télécommande est mal positionnée.

- L'appui de la touche TEMPORARY (TEMPORAIRE) permet de démarrer ou d'arrêter l'appareil sans utiliser la télécommande.
- Le mode de fonctionnement est réglé sur AUTOMATIC, la température prédéfinie est de 24°C et le mode de fonctionnement du ventilateur est réglé sur vitesse automatique.

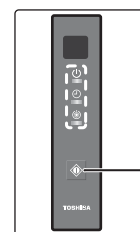

Touche TEMPORARY (TEMPORAIRE)

11 FONCTIONNEMENT DE LA MINUTERIE

Régler la minuterie lorsque le climatiseur est en fonctionnement.

	Réglage de la mise en marche de la minuterie	Réglage de la mise en arrêt de la minuterie
1	Appuyez sur : Réglez la minuterie ON souhaitée.	Appuyez sur : Réglez la minuterie OFF souhaitée.
2	Appuyez sur : Programmez la minuterie.	Appuyez sur : Programmez la minuterie.
3	Appuyez sur : Pour annuler la programmation.	Appuyez sur : Pour annuler la programmation.

La minuterie quotidienne permet à l'utilisateur de régler l'heure de marche et l'heure d'arrêt, qui seront respectées quotidiennement.

Réglage de la minuterie quotidienne

1	Appuyez sur : Programmez la minuterie ON.	3	Appuyez sur .
2	Appuyez sur : Programmez la minuterie OFF.	4	Appuyez sur la touche pendant que les flèches (↑ ou ↓) clignotent.

- Lorsque la minuterie quotidienne est activée, les deux flèches (↑, ↓) sont affichées.

Remarque :

- Maintenez la télécommande dans la zone de transmission accessible à l'unité de réception des signaux; sinon un décalage de 15 minutes se produira.
- Le réglage est mémorisé pour la même opération suivante.

12 MODE PREREGLAGE

Réglez votre mode préféré pour un usage ultérieur. Le réglage est mémorisé par l'appareil pour l'opération suivante.

- Sélectionnez votre mode préféré.
- Maintenez la touche pendant 3 secondes pour mémoriser le réglage. Le symbole s'affiche.
- Appuyez sur : Le mode de fonctionnement pré-réglé est activé.

13 OPERATION DE REDEMARRAGE AUTOMATIQUE

Cette fonction redémarre automatiquement le climatiseur après une panne secteur (à condition que l'appareil soit sous tension).

Réglage

- Maintenez la touche TEMPORARY (TEMPORAIRE) de l'unité de réception des signaux enfoncée pendant 3 secondes pour définir le mode. (On entend 3 bips et l'indicateur OPERATION clignote 5 fois/seconde pendant 5 secondes)
- Maintenez la touche TEMPORARY (TEMPORAIRE) de l'unité de réception des signaux enfoncée pendant 3 secondes pour annuler le mode. (On entend 3 bips mais l'indicateur OPERATION ne clignote pas)

14 FONCTIONNEMENT SILENCIEUX

Pour un fonctionnement du ventilateur à vitesse super réduite en mode silencieux (sauf en mode DRY (DESHUMIDIFICATION)).

Appuyez sur : Démarrez et arrêtez l'opération.

Remarque : Sous certaines conditions, le mode QUIET peut ne pas fournir un refroidissement ou un chauffage adéquat à cause de caractéristiques sonores faibles.

15 FONCTIONNEMENT DE CONFORT NOCTURNE

Pour économiser de l'énergie pendant votre sommeil, le contrôle du flux d'air se fait automatiquement et l'arrêt est automatique.

Appuyez sur : Sélectionnez 1, 3, 5 ou 9 heures pour programmer

Remarque : En mode refroidissement, la température définie augmentera automatiquement d'1 degré/heure pendant 2 heures (2 degrés d'augmentation maximum). Pour le mode chauffage, la température définie diminuera.

16 OPERATION DE NETTOYAGE AUTOMATIQUE (MODES FROID ET DESHUMIDIFICATION SEULEMENT)

Ce mode évite les mauvaises odeurs dégagées par l'humidité présente dans l'unité intérieure.

- Si vous appuyez une fois sur la touche en mode « Cool (Refroidissement) » ou « Dry (Déshumidification) », le ventilateur continue de tourner pendant 30 minutes supplémentaires, puis s'arrête automatiquement. Cela réduit l'humidité accumulée dans l'unité intérieure. Si la durée du mode « Cool (Refroidissement) » ou « Dry (Déshumidification) » est inférieure à 10 minutes, le nettoyage automatique n'est pas exécuté.
- Pour arrêter immédiatement l'unité appuyez sur plus de 2 fois en moins de 30 secondes.

17 FONCTIONS ET PERFORMANCES

- Fonction de protection de trois minutes : Cette fonction empêche l'appareil de fonctionner pendant 3 minutes environ en cas de remise en marche immédiate après un arrêt de l'appareil.
- Opération de préchauffage : Laisser chauffer l'unité pendant 5 minutes avant qu'elle ne souffle de l'air chaud.
- Commande d'air chaud : Quand la température ambiante atteint la température définie, la vitesse du ventilateur est automatiquement réduite et l'unité extérieure est arrêtée.
- Dégivrage automatique : Les ventilateurs s'arrêtent pendant le dégivrage.
- Capacité de chauffage : La chaleur est absorbée de l'extérieur et libérée dans la pièce. Quand la température extérieure est insuffisante, il est recommandé d'utiliser un autre appareil de chauffage associé au climatiseur.
- Conseils pour éviter les accumulations de neige : Choisissez pour l'unité extérieure un emplacement qui n'est pas exposé aux flocons de neige, et à l'accumulation de feuilles ou autres débris saisonniers.

Conditions de fonctionnement du climatiseur

Mode de fonctionnement	Temp.	
	Température extérieure	Température Intérieure
Chauffage	※	Moins de 28°C
Refroidissement	※	21°C ~ 32°C
Déshumidification	※	17°C ~ 32°C

※ Reportez-vous au Manuel d'installation de l'unité extérieure.

18 DEPANNAGE (ELEMENTS A VERIFIER)

L'appareil ne fonctionne pas.	Le refroidissement ou le chauffage est anormalement lent.
<ul style="list-style-type: none"> L'interrupteur d'alimentation principal est hors tension. Le disjoncteur est activé pour couper l'alimentation. L'alimentation électrique est coupée. La minuterie ON est réglée. 	<ul style="list-style-type: none"> Le filtre à air (fourni sur place) est colmaté par la poussière. La température n'a pas été réglée correctement. Les fenêtres ou les portes sont ouvertes. L'entrée ou la sortie d'air de l'unité extérieure est obstruée. La vitesse du ventilateur est trop lente. Le mode de fonctionnement DRY est activé.

19 SÉLECTION DE TÉLÉCOMMANDE A-B

Pour distinguer l'utilisation de la télécommande pour chaque unité intérieure dans le cas où 2 climatiseurs sont installés à proximité.

Réglage B de la télécommande.

- Appuyez sur la touche TEMPORARY (TEMPORAIRE) de l'unité de réception des signaux pour régler le climatiseur sur ON (ACTIVÉ).
- Pointez la télécommande en direction de l'unité de réception des signaux.
- Maintenez la touche de la télécommande enfoncée avec la pointe d'un stylo. « 00 » apparaît sur l'afficheur.
- Appuyez sur la touche sans relâcher la touche . « B » apparaît sur l'afficheur. « 00 » disparaît et le climatiseur s'arrête. La télécommande B est mémorisée.

Remarque : 1. Répétez les étapes ci-dessus pour réinitialiser la télécommande en A.

- La télécommande A n'a pas d'affichage « A ».
- Le réglage par défaut d'usine de la télécommande est A.

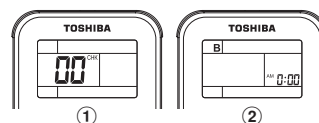

Toshiba Carrier Air Conditioning (China) Co., Ltd.