

TOSHIBA

CLIMATISEUR (TYPE MULTIPLE) Manuel du propriétaire

Unité intérieure

Modèle:

Type cassette 1 voie

RAS-M10S4MUVG-E
RAS-M13S4MUVG-E
RAS-M16S4MUVG-E

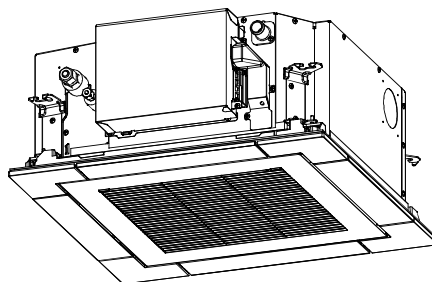

Scannez le CODE QR pour accéder au manuel d'installation et d'utilisation sur le site web.

<https://www.toshiba-carrier.co.th/manuals/default.aspx>

Les manuels sont disponibles en AR/BG/CS/DA/DE/EL/EN/ES/ET/FI/FR/HR/HU/IT/LT/LV/NL/NO/PL/PT/RO/RU/SK/SL/SV.

Instruction traduite

Merci d'avoir acheté le ce climatiseur.
Veuillez lire attentivement ce Manuel du Propriétaire avant d'utiliser votre climatiseur.









- Veuillez à vous faire remettre le «Manuel du Propriétaire» et le «Manuel d'Installation» par le constructeur (ou le revendeur).
- Consigne à l'attention du constructeur ou du revendeur
- Veuillez expliquer clairement le contenu du Manuel du Propriétaire avant de le transmettre.

Table des matières

1 Noms de pièce.....	2
2 Noms des pièces et fonctions de la télécommande.....	3
3 Fonctionnement.....	4
4 Fonctionnement du minuteur d'arrêt (OFF).....	5
5 Réglage de l'orientation soufflage.....	5
6 Entretien.....	6
7 Résolution des problèmes.....	7
8 Fonctionnement et performance.....	8
9 Installation.....	9
10 Spécifications.....	9

■ Informations concernant le transport, la manipulation et l'entreposage du carton

◆ Exemples d'indication sur le carton

Symbole	Description	Symbole	Description
	Gardez au sec		Ne le laissez pas tomber
	Fragile		Ne le couchez pas
 10 cartons	Hauteur d'empilement (11 cartons peuvent être empilés dans ce cas)		Cette face vers le haut
	Ne pas faire un pas		Manipuler avec soin

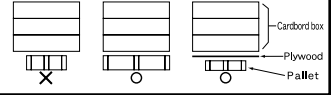
Autres précautions	Description
 <p>Caution Injury possibility. Don't handle with packing band, or may get injured in case of broken band.</p>	<p>ATTENTION</p> <p>Risque de blessure. Ne pas manipuler à l'aide de la bande d'emballage sous peine de se blesser en cas de rupture de bande.</p>
<p>Stacking notice.</p> <p>In case that cardboard boxes protrude out of pallet when stacking, lay a 10mm thick plywood over the pallet.</p>  <p>Cardboard box Plywood Pallet</p>	<p>Notice concernant l'empilement.</p> <p>Dans le cas où des caisses en carton dépassent de la palette lors de l'empilement, glissez une plaque de contreplaqué de 10 mm d'épaisseur au-dessus de la palette.</p>

1 Noms de pièce

■ Unité intérieure

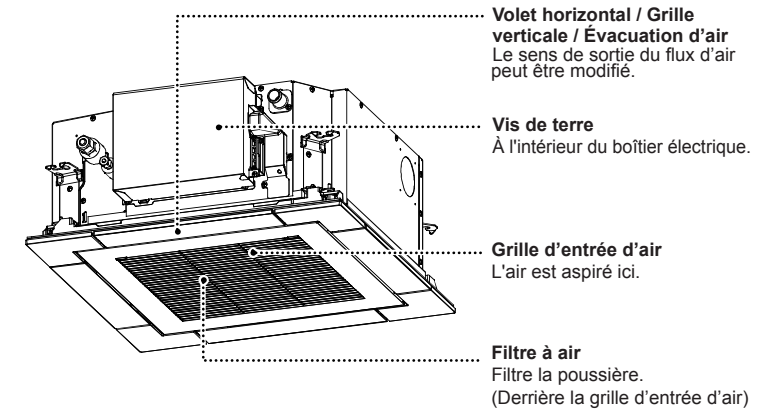

2 Noms des pièces et fonctions de la télécommande

Nom du modèle de télécommande : RBC-ASCU1*

Le rétroéclairage LCD d'éclairage allume pendant 15 secondes au cours du fonctionnement de la télécommande.

Tous les indicateurs sont visibles dans l'exemple d'écran ci-dessous.

Dans la réalité, seules les options sélectionnées s'affichent.

■ Fonctionnement

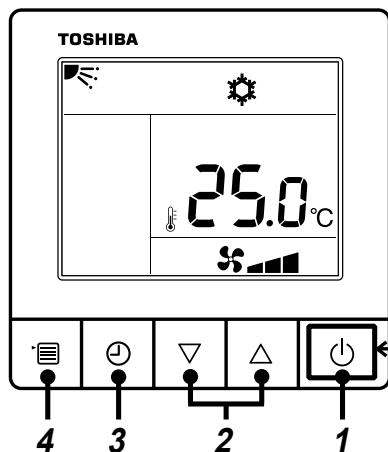

Voyant de fonctionnement
S'éclaire au cours des opérations.
Clignote lorsqu'un contrôle survient ou que le dispositif de protection s'active.

- 1 Bouton ON/OFF**
Une pression permet d'allumer l'unité et une autre pression permet de l'éteindre.
- 2 Bouton de réglage**
Règle la température de consigne en mode normal.
Change chaque réglage au mode Fonctionnement, Vitesse du ventilateur ou Orientation du flux d'air.
- 3 Bouton du minuteur d'arrêt (OFF)**
Réglage du minuteur de OFF.
- 4 Bouton de menu**
Sélectionne le mode Fonctionnement, Vitesse du ventilateur ou Orientation du flux d'air.
À chaque pression sur le bouton, un indicateur s'affiche comme suit.
 - La sélection de la vitesse du ventilateur ou du sens du vent peut ne pas s'afficher selon les modèles d'unités intérieures.

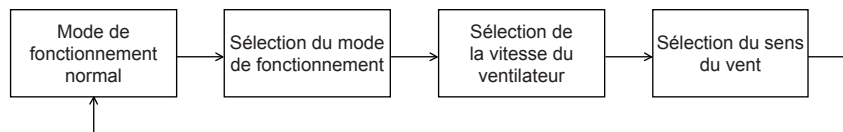

■ Indications

Pour cette explication, toutes les icônes de l'afficheur sont représentées. Les opérations ne sont pas acceptées lorsque « SETTING » clignote.

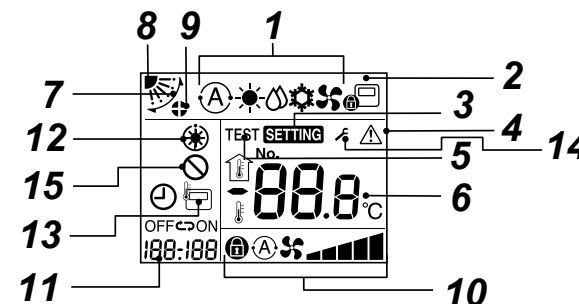

- 1 Indicateur du mode de fonctionnement**
Indique le mode de fonctionnement sélectionné.
- 2 Indicateur de commande centralisée**
S'affiche lorsque le climatiseur est commandé de manière centralisée et utilisé avec des dispositifs de commande centrale tels que la télécommande centrale.
Si l'utilisation de la télécommande est interdite par la commande centralisée, clignote lorsque l'on appuie sur le bouton ON/OFF, MODE ou TEMP. de la télécommande, et les boutons ne fonctionnent pas.
(Les paramètres qui peuvent être configurés sur la télécommande diffèrent selon le mode de la commande centrale. Pour plus de détails, lisez le manuel du propriétaire de la télécommande centralisée.)
- 3 Indicateur de réglage**
Indique que le modèle est vérifié automatiquement après le déclenchement d'un disjoncteur ou un autre événement.
- 4 Indicateur de service**
S'affiche lors du fonctionnement du dispositif de protection ou si un contrôle se produit.
- 5 Indicateur de test de fonctionnement**
Il apparaît pendant une marche d'essai.
- 6 Indicateur de réglage de la température**
La température de consigne sélectionnée s'affiche.
- 7 Indicateur d'oscillation**
S'affiche pendant le mouvement haut / bas du volet.
- 8 Indicateur de position du volet**
Indique la position du volet.
- 9 Indicateur de verrouillage du volet**
S'affiche lorsqu'il y a une unité dont le volet est verrouillé.
- 10 Indicateur de vitesse de ventilation**
Indique la vitesse du ventilateur sélectionnée

Auto	
Bas	
Bas +	
Moyen	
Moyen +	
Haut	
Fixe	
- 11 Indicateur de minuteur d'arrêt (OFF)**
Si un problème survient, un code de vérification s'affiche.
- 12 Indicateur de pré-chauffage**
Affiché lorsque le mode chauffage est activé ou que le cycle de dégivrage est lancé.
Alors que cette indication s'affiche, le ventilateur intérieur s'arrête ou fonctionne en mode ventilateur.
- 13 Indicateur de capteur de la télécommande**
S'affiche lorsque ce capteur fonctionne.
- 14 Affichage d'avis**
S'affiche si un code d'avis survient.
Pour en savoir plus, contactez votre revendeur (distributeur).
- 15 Absence de fonction**
Affiché lorsque la fonction demandée n'est pas disponible sur ce modèle.

3 Fonctionnement

Lorsque vous utilisez le climatiseur pour la première fois ou que vous modifiez les réglages, suivez les procédures ci-dessous. À partir de la fois suivante, une pression sur le bouton ON/OFF lance le fonctionnement du climatiseur avec les réglages choisis.

■ Veille

Les opérations ne sont pas acceptées lorsque « SETTING » clignote.

CONDITION

- Laissez l'interrupteur en position de marche pendant l'utilisation.
- Lorsque vous reprenez l'utilisation du climatiseur après une longue période d'interruption, mettez l'interrupteur en position de marche pendant au moins 12 heures avant de lancer le fonctionnement.
- Une fois l'alimentation activée, la télécommande devient opérationnelle au bout d'1 minute environ. Ce n'est pas une défaillance.

■ Lancement du fonctionnement

Certains modes de fonctionnement ne sont pas disponibles selon le type d'unité intérieure.

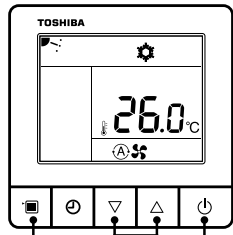

Bouton de menu Bouton de réglage Bouton ON/OFF

1 Bouton ON/OFF

Appuyez sur ce bouton pour éclairer le voyant de fonctionnement et lancer les opérations.

En chauffage

- L'air chauffé est expulsé après un préchauffage de 3 à 5 minutes, le ventilateur intérieur étant maintenu éteint.

2 Sélectionnez le mode de fonctionnement

Appuyez à plusieurs reprises sur le bouton Menu pour sélectionner le mode de fonctionnement.

- Le mode de fonctionnement en cours clignote. À chaque pression sur le bouton de réglage, le mode de fonctionnement et son icône changent dans l'ordre suivant

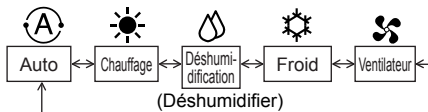

- Si vous n'appuyez sur aucun bouton pendant 30 s, le mode de fonctionnement s'interrompt.

3 Sélectionnez la vitesse du ventilateur

Appuyez à plusieurs reprises sur le bouton Menu pour sélectionner le mode de vitesse du ventilateur.

- L'indicateur de vitesse du ventilateur en cours clignote. À chaque pression sur le bouton de réglage, le mode de vitesse du ventilateur et son indication changent dans l'ordre suivant :
- Une vitesse de ventilateur sélectionnable diffère selon les unités intérieures à connecter.
- « Auto » ne peut pas être choisie en mode Ventilateur.
- Si vous n'appuyez sur aucun bouton pendant 30 s, le mode de vitesse du ventilateur s'interrompt.

4 Sélectionnez la température

Appuyez sur le bouton de réglage pour ajuster la température.

- La plage de réglage de la température est de 18,0°C à 29,0°C.
- La température peut être réglée par incréments de 0,5°C.

REMARQUE

Commutateur automatique

- En mode automatique, l'unité sélectionne le mode de fonctionnement (refroidissement, chauffage ou ventilation uniquement) en fonction de la température du point de réglage définie par l'utilisateur.
- Si le mode automatique n'apporte pas le confort attendu, vous pouvez sélectionner manuellement le mode de fonctionnement souhaité.

Refroidissement

- Si une demande pour le refroidissement est faite, l'unité démarrera environ 1 minute après avoir sélectionné le mode.
- Lorsque la température de la pièce atteint la température réglée, l'unité extérieure s'arrête et le ventilateur de l'unité intérieure fonctionne à vitesse très réduite.

Chauffage

- Si une demande pour le chauffage est faite, l'unité démarrera environ 3 à 5 minutes après avoir sélectionné le mode.
- Une fois le chauffage terminé, le fan peut continuer à fonctionner pendant environ 30 secondes.
- Lorsque la température de la pièce atteint la température réglée, l'unité extérieure s'arrête et le ventilateur de l'unité intérieure fonctionne à vitesse très réduite.
- En mode de dégivrage, le ventilateur s'arrête de manière à ce que l'air froid ne soit pas refoulé. (L'indication de préchauffage " s'affiche.)

Lors du redémarrage du fonctionnement après un arrêt

Lorsqu'un redémarrage de l'unité est tenté immédiatement après l'avoir arrêtée, l'unité ne pourra pas démarrer avant environ 3 minutes, ceci permet de protéger le compresseur.

■ Fonctionnement à 8°C (Pour le pré-chauffage d'objet)

Le climatiseur peut contrôler la température de chauffage à environ 8°C en mode chauffage.

Le chauffage à 8°C nécessite quelques réglages à l'aide de la télécommande. Demandez à l'installateur ou au revendeur d'effectuer les réglages conformément au Manuel d'installation de l'unité intérieure.

Marche

- 1 Réglez la température affichée à 18°C en mode chauffage en appuyant sur la touche de réglage [▽].
- 2 Réglez la température affichée à 8°C en appuyant sur la touche de réglage [▽] pendant au moins quatre secondes.

Arrêt

- 1 Réglez la température affichée à 18°C en appuyant sur la touche de réglage [△].
 - Le climatiseur revient au mode Chauffage normal. Sélectionnez la température et le mode de fonctionnement souhaités.

REMARQUE

- La température de l'air refoulé est inférieure à celle obtenue en mode de chauffage normal.
- Il est possible que la pièce ne soit pas chauffée uniformément selon l'emplacement d'installation de la télécommande.
- Il est possible que la pièce n'atteigne pas 8°C selon les dimensions de la pièce ou les conditions d'installation.
- Le réglage de vitesse du ventilateur est disponible pendant le fonctionnement de chauffage à 8°C. Le chauffage à 8°C est annulé dans les cas suivants.
 - Si vous arrêtez ce mode à l'aide de la touche ON/ OFF.
 - Si vous utilisez un autre mode de fonctionnement.
- Lorsque vous modifiez le réglage de la température ou le mode de fonctionnement, ou lorsque vous démarrez/arrêtez le fonctionnement à l'aide de la télécommande sans fil ou de la télécommande de contrôle centralisé.
- Lorsque ce mode de fonctionnement est utilisé, il est recommandé de respecter les heures de fonctionnement et de faire effectuer un entretien périodique par un technicien qualifié.

4 Fonctionnement du minuteur d'arrêt (OFF)

Minuterie OFF : L'unité intérieure s'arrête lorsque l'heure définie est atteinte.

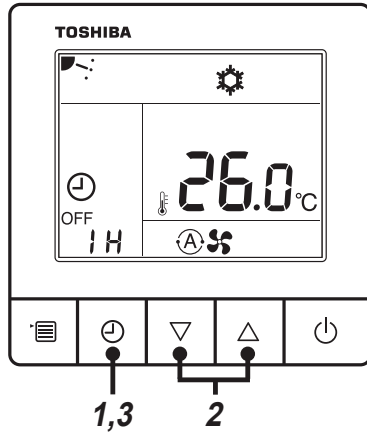

1 Bouton du minuteur d'arrêt (OFF)

Appuyez sur le bouton du minuteur d'arrêt (OFF) pendant le fonctionnement du climatiseur.

- « OFF » et « OFF » s'éclairent et « SETTING » et l'indicateur de minuteur clignotent.

2 Sélectionnez l'heure du minuteur d'arrêt (OFF)

Appuyez sur le bouton de réglage pour régler l'heure.

- L'heure du minuteur d'arrêt (OFF) peut être réglée sur 0,5 h (30 min.) 1 h, 2 h, ... jusqu'à 24 h.
- Si vous n'appuyez sur aucun bouton pendant 30s, le réglage du minuteur d'arrêt (OFF) est annulé.

3 Appuyez sur le bouton du minuteur d'arrêt (OFF)

« SETTING » disparaît, l'indicateur de minuteur passe de l'état clignotant à l'état fixe et le minuteur d'arrêt (OFF) démarre.

- L'indicateur de fonctionnement du minuteur d'arrêt (OFF) s'affiche avec un compte à rebours.

■ Annulation du minuteur

1 Appuyez sur le bouton du minuteur d'arrêt (OFF)

L'indicateur du minuteur disparaît.

REMARQUE

Même si la climatisation est activée ou désactivée à l'aide du bouton ON/OFF pendant le fonctionnement de la minuterie d'arrêt (OFF), le fonctionnement de la minuterie d'arrêt (OFF) se poursuit.

5 Réglage de l'orientation soufflage

Pour améliorer les performances de refroidissement/chauffage, modifiez l'angle du volet pour chaque opération.

Caractéristiques de l'air : L'air froid descend et l'air chaud monte.

⚠ ATTENTION

Orientez le volet horizontalement pendant le refroidissement

S'il est orienté vers le bas pour le refroidissement, de la rosée peut se former à la surface de l'évacuation d'air ou du volet et peut tomber.

REMARQUE

- Si vous orientez horizontalement pour le chauffage, la température de la pièce peut être inégale.
- Ne manipulez pas le volet manuellement. Cela pourrait provoquer une panne. Utilisez a télécommande pour ajuster l'angle.

Pour régler l'orientation du volet et l'oscillation automatique

1 Appuyez plusieurs fois sur le bouton Menu et sélectionnez le mode de sens du vent pour faire clignoter le sens du vent.

2 Appuyez plusieurs fois sur le bouton de réglage pour afficher l'orientation du volet comme indiqué dans la figure ci-dessous.

- Si vous n'appuyez sur aucun bouton pendant 30 s, le mode de sens du vent s'interrompt.

▼ En chauffage

Le volet peut être réglé sur six étapes. Orientez le volet vers le bas S'il n'est pas dirigé vers le bas, l'air chaud peut ne pas atteindre le sol.

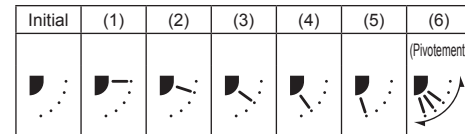

Voyant du mode de fonctionnement	Orientations disponibles
CHAUFFAGE, VENTILATEUR	(1) ↔ (2) ↔ (3) ↔ (4) ↔ (5) ↔ (6)

▼ En refroidissement

Le volet peut être réglé sur quatre étapes. Orientez le volet horizontalement S'il est orienté vers le bas, de la rosée peut se former à la surface du port d'évacuation d'air et peut tomber. Si un verrouillage du volet est effectué dans la position (1), la vitesse du ventilateur sera limitée pour éviter la contamination du plafond.

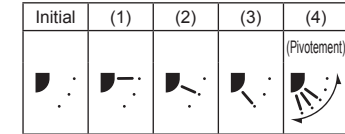

Voyant du mode de fonctionnement	Orientations disponibles
REFROIDISSEMENT, DÉSHUMIDIFICATION	(1) ↔ (2) ↔ (3) ↔ (4)

▼ En ventilation

Le volet peut être réglé sur six étapes. Sélectionnez un sens du vent.

■ Oscillation automatique

L'indicateur OSCILLATION  s'affiche et le volet commence à osciller.



▼ En refroidissement

Orientez le volet horizontalement.

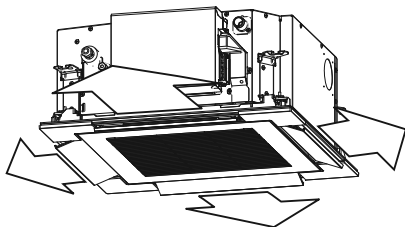

▼ En chauffage

Orientez le volet vers le bas.

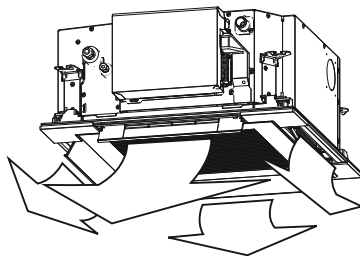

- Le volet se ferme automatiquement lorsque le fonctionnement est arrêté.
- En mode de préchauffage, le volet est orienté vers le haut.
L'indication d'oscillation apparaît sur la télécommande même en mode de préchauffage, mais l'oscillation réelle commence uniquement une fois le préchauffage terminé.

REMARQUE

- Une fois à l'arrêt, le volet se ferme automatiquement.
- Le volet se met automatiquement à l'horizontale ou se ferme au démarrage du mode chauffage, du mode dégivrage ou lorsque la température réglée est identique à la température ambiante. Si vous réglez le pivotement ou l'orientation soufflage à ce moment-là, l'écran de la télécommande affichera le réglage, mais le volet ne bougera pas. Lorsque le mode chauffage normal, qui consiste à souffler de l'air chaud, est lancé, le volet se trouve dans l'orientation soufflage définie.
- Lorsque le mode dégivrage est lancé pendant le chauffage, le volet se ferme automatiquement pour minimiser l'air froid qui tombe de l'unité intérieure.
- Si le mode chauffage est lancé moins de 12 heures après la mise en marche du disjoncteur alors que la température extérieure est basse, le volet peut se fermer automatiquement immédiatement après le démarrage du mode chauffage pour minimiser la perte d'air froid.

■ Information

Les fonctions suivantes nécessitent un raccordement avec * la télécommande RBC-AMTU*** et RBC-AMSU***. Pour plus de détails, consultez le revendeur où vous avez acheté le produit.**

- Sélection individuelle de l'unité pendant le fonctionnement de groupe
- Réglage individuel de la position du volet (direction du vent)
- Réglage du type d'oscillation
- Réglage du verrouillage du volet (pas d'oscillation)

6 Entretien

⚠ AVERTISSEMENT

Le nettoyage du filtre à air et des pièces formant celui-ci implique un travail dangereux en hauteur ; vous devez par conséquent vous assurer qu'il est effectué par un installateur qualifié ou une personne d'entretien qualifiée.

N'y procédez pas vous-même.

⚠ ATTENTION

N'appuyez pas sur les boutons avec des mains mouillées.

Cela pourrait entraîner une électrocution.

Nettoyage des filtres à air

- Lorsque l'indicateur de filtre s'affiche sur la télécommande, nettoyez les filtres à air. (Uniquement pour les télécommandes RBC-AMTU*** et RBC-AMSU***.)
- Des filtres obstrués peuvent réduire les performances de refroidissement et de chauffage.

En cas d'inutilisation prolongée de l'unité

1. Faites fonctionner le ventilateur pendant quelques heures pour sécher l'intérieur.
2. Arrêtez le climatiseur avec la télécommande et coupez le disjoncteur.
3. Nettoyez les filtres à air, puis remettez-les en place.

Avant la saison froide

Nettoyez le bac d'évacuation.

- Contactez le revendeur où vous avez acheté ce produit. (L'évacuation ne fonctionne pas si le bac d'évacuation ou l'évent est bouché. Dans certains cas, l'évacuation peut déborder et mouiller le mur ou le sol. Veillez à nettoyer le bac d'évacuation avant la période d'utilisation en mode de refroidissement.)

Faites une vérification périodique!

- Si l'unité est utilisée pendant une période prolongée, des pièces peuvent se détériorer et entraîner des dysfonctionnements ou une mauvaise vidange de l'eau sèche en fonction de la chaleur, de l'humidité ou de la poussière.
- Outre l'entretien normal, il est recommandé de faire vérifier l'unité et de faire effectuer son entretien par le distributeur auprès duquel vous l'avez achetée.

REMARQUE

Il est recommandé de nettoyer et d'entretenir régulièrement les unités intérieure et extérieure du climatiseur afin de s'assurer d'un fonctionnement optimal et dans un souci de protection de l'environnement. Lorsque vous utilisez le climatiseur durant une longue période, il est recommandé d'effectuer un entretien périodique (une fois par an). En outre, vérifiez régulièrement l'unité extérieure pour de la rouille et des rayures et de les enlever ou d'appliquer un traitement antirouille, s'il y a lieu. En règle générale, quand une unité intérieure est utilisée pendant 8 heures ou plus par jour, il faut nettoyer les unités intérieure et extérieure au moins une fois tous les 3 mois Confiez les travaux de nettoyage/d'entretien à un professionnel. Cet entretien peut prolonger la durée de vie du produit même si elle implique des frais au propriétaire. Si vous ne les nettoyez pas régulièrement les unités intérieure et extérieure risquent d'avoir une baisse des performances, du gel, des fuites d'eau, voire même une panne du compresseur.

▼ Liste des vérifications

Pièce	Unité	Vérification (visuelle / auditive)	Entretien
Échangeur de chaleur	Intérieure / Extérieure	Poussière / saleté, rayures	Nettoyez l'échangeur de chaleur lorsqu'il est encrassé.
Moteur du ventilateur	Intérieure / Extérieure	Son	Prenez les mesures nécessaires en cas de présence de sons anormaux.
Filtre	Intérieure	Poussière / saleté, casse	<ul style="list-style-type: none"> • Nettoyez le filtre avec de l'eau si celui-ci est contaminé. • Remplacez-le s'il est endommagé.
Ventilateur	Intérieure	<ul style="list-style-type: none"> • Vibration, équilibre • Poussière / saleté, aspect général 	<ul style="list-style-type: none"> • Remplacez le ventilateur lorsqu'il vibre trop ou ne maintient pas un bon équilibre. • Nettoyez le ventilateur ou brossez-le si celui-ci est contaminé.
Entrée d'air / grille de sortie d'air	Intérieure / Extérieure	Poussière / saleté, rayures	Réparez-les ou remplacez-les lorsqu'ils sont déformés ou endommagés.
Bac d'évacuation	Intérieure	Poussière / saleté, contamination lors de l'évacuation	Nettoyez le bac d'évacuation et modifiez l'inclinaison pour une évacuation optimale.
Panneau externe, claires-voies	Intérieure	Poussière / saleté, rayures	Nettoyez-les s'ils sont contaminés ou appliquez un enduit protecteur.
Extérieur	Extérieure	<ul style="list-style-type: none"> • Rouille, dégradation de l'isolant • Dégradation / écaillage du revêtement 	Appliquez un enduit protecteur

7 Résolution des problèmes

Vérifiez les points décrits ci-dessous avant de demander une réparation.

	Symptôme	Cause	
Ce n'est pas une défaillance.	Unité extérieure	<ul style="list-style-type: none"> • Une brume blanche et froide ou de l'eau sort • Parfois, un bruit de fuite d'air est émis. • Un bruit est émis lorsque l'appareil est mis sous tension. 	<ul style="list-style-type: none"> • Le ventilateur de l'unité extérieure s'arrête automatiquement et un dégivrage est effectué. • L'électrovanne fonctionne lorsque le dégivrage démarre ou s'arrête. • L'unité extérieure se prépare au fonctionnement.
	Unité intérieure	<ul style="list-style-type: none"> • Parfois, un sifflement est émis. • Un son de claquement est entendu. • L'air libéré a une odeur différente de l'habitude. • Les volets se ferment automatiquement pendant le chauffage 	<ul style="list-style-type: none"> • Lorsque l'unité commence à fonctionner, pendant son fonctionnement ou immédiatement après son arrêt, un son ressemblant à un écoulement d'eau peut être émis ou le son de fonctionnement peut être plus fort pendant 2 ou 3 minutes immédiatement après le démarrage. Il s'agit du son de l'écoulement du réfrigérant ou du son de vidange du déshumidificateur. • Il s'agit du son émis lorsque l'échangeur de chaleur, etc. se dilate et se contracte légèrement en raison du changement de température. • Diverses odeurs des murs, tapis, vêtements, cigarettes, cosmétiques, etc. adhèrent au climatiseur. <p>Dans les cas suivants, les volets se ferment automatiquement pour minimiser l'air froid qui tombe de l'unité intérieure.</p> <ul style="list-style-type: none"> • Lors du dégivrage pendant le mode chauffage. • Immédiatement après le démarrage du chauffage, moins de 12 heures après la mise en marche du disjoncteur lorsque la température extérieure est basse.
Ce n'est pas une défaillance.	L'unité ne fonctionne pas	<ul style="list-style-type: none"> • Une coupure de courant est-elle survenue ? • Le disjoncteur a-t-il sauté ? • Le dispositif de sécurité a-t-il été activé ? (L'indicateur de fonctionnement et sur la télécommande clignotent.) 	<ul style="list-style-type: none"> • L'admission ou l'évacuation d'air de l'unité extérieure est bloquée ? • Y a-t-il une porte ou une fenêtre ouverte ? • Est-ce que le filtre à air est bouché par la poussière ? • Le volume d'air est-il réglé sur « Bas » ? Ou le mode de fonctionnement est-il réglé sur « Ventilateur » ? • La température réglée est-elle appropriée ?
	La pièce n'est pas rafraîchie ou s'échauffer.		

Si des situations inhabituelles persistent après la vérification des points ci-dessus, arrêtez l'unité, coupez le disjoncteur et appelez le distributeur auprès duquel vous avez acheté le produit en lui indiquant le numéro du produit et le symptôme. Ne tentez pas de réparer l'unité vous-même car cela est dangereux. Si le témoin de vérification (E0, F0, H0, etc.) apparaît sur l'afficheur LCD de la télécommande, indiquez également ses éléments au distributeur.

En présence de l'une des situations suivantes, arrêtez immédiatement l'unité, coupez le disjoncteur et contactez le distributeur auprès duquel vous avez acheté le produit.

- Les commutateurs ne fonctionnent pas correctement.
- Le disjoncteur saute souvent.
- Vous avez, par inadvertance, placé un corps étranger ou de l'eau à l'intérieur.
- L'unité ne peut pas fonctionner, même après la désactivation du dispositif de protection.
- D'autres situations inhabituelles sont rencontrées.

■ Confirmation et vérification

Si un problème survient avec le climatiseur, l'indicateur OFF de la minuterie affiche alternativement le code de vérification et le N° de l'unité intérieure dans lequel le problème est survenu.

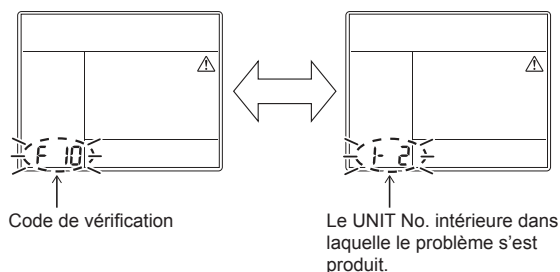

■ Historique des dépannages et confirmation

Si un problème survient avec le climatiseur, vous pouvez vérifier l'historique des dépannages à l'aide de la procédure suivante.

(L'historique des dépannages enregistre jusqu'à 4 incidents.)

Vous pouvez le vérifier pendant le fonctionnement ou lorsque l'unité intérieure est arrêtée.

- Si vous vérifiez l'historique des dépannages pendant le fonctionnement de la minuterie OFF, la minuterie OFF sera annulée.

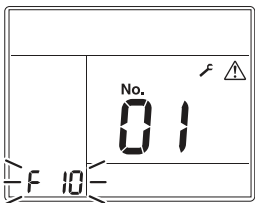
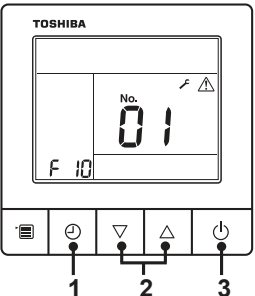
Procédure	Description du fonctionnement
1	<p>Appuyez sur la touche de minuterie OFF pendant plus de 10 secondes et les témoins forment une image indiquant que le mode d'historique des dépannages a été ouvert. Si [Vérification de service] s'affiche, le fonctionnement entre en mode d'historique des dépannages.</p> <ul style="list-style-type: none"> • [01: Ordre de l'historique des dépannages] apparaît dans l'indicateur de température. • L'indicateur de la minuterie OFF indique alternativement le [code de vérification] et le [numéro d'unité intérieure] dans lequel le problème s'est produit. 
2	<p>Chaque pression sur la touche de réglage affiche l'historique de résolution des problèmes enregistré dans l'ordre.</p> <p>L'historique de résolution des problèmes apparaît dans l'ordre de [01] (le plus récent) à [04] (le plus ancien).</p> <p>ATTENTION</p> <p>En mode historique des dépannages, N'APPUYEZ PAS sur la touche Menu pendant plus de 10 secondes, car ceci effacerait tout l'historique des dépannages de l'unité intérieure.</p> 
3	<p>Lorsque vous avez terminé la vérification, appuyez sur la touche ON/OFF pour revenir au mode normal.</p> <ul style="list-style-type: none"> • Si le climatiseur fonctionne, il reste en marche même après que la touche de ON/OFF a été enfoncée. Pour arrêter son fonctionnement, appuyez à nouveau sur la touche de ON/OFF.

8 Fonctionnement et performance

▼ Vérifications avant le démarrage

- Vérifiez si le fil de terre est coupé ou débranché.
- Vérifiez que le filtre à air est installé.
- Enclenchez le disjoncteur au minimum 12 heures avant de démarrer le dispositif.

▼ Fonction de protection de 3 minutes

Cette fonction empêche l'activation du climatiseur dans les 3 minutes qui suivent la mise en marche de l'interrupteur principal / du disjoncteur pour faire redémarrer le climatiseur.

▼ Coupure de courant

Si une coupure de courant se produit lorsque l'unité est en cours de fonctionnement, celle-ci s'arrête complètement.

- Pour remettre le climatiseur en marche, appuyez sur la touche ON / OFF de la télécommande.
- La foudre ou un téléphone de voiture sans fil à proximité peut provoquer un dysfonctionnement de l'unité. Éteignez l'interrupteur principal ou le disjoncteur, puis allumez-les à nouveau. Appuyez sur la touche ON / OFF de la télécommande pour remettre l'appareil en marche.

▼ Fonctionnement en mode de dégivrage

Si l'unité extérieure givre pendant le chauffage, le dégivrage démarrera automatiquement (et fonctionnera pendant environ 2 à 10 minutes) afin de maintenir la puissance calorifique.

- Les ventilateurs des unités intérieures et extérieures cesseront de fonctionner pendant le dégivrage.
- Lors du dégivrage, ventilateur de l'unité intérieure / extérieure s'arrête et le volet de l'unité intérieure est fermée.
- Lors du dégivrage, l'eau obtenue est évacuée via la plaque inférieure de l'unité extérieure.

▼ Capacité de chauffage

Lorsque l'unité fonctionne en mode de chauffage, la chaleur est absorbée à partir de l'extérieur et redirigée vers la pièce. Cette méthode de chauffage est appelée «système de pompe à chaleur». Lorsque la température extérieure est insuffisante, il est recommandé d'utiliser un autre appareil de chauffage associé au climatiseur.

▼ Conditions de fonctionnement du climatiseur

Pour un bon fonctionnement du climatiseur, utilisez-le dans les conditions de température ci-après : Reportez-vous au Manuel d'installation de l'unité extérieure combinée pour plus de détails sur la température extérieure.

Mode de refroidissement	Température extérieure : de -15°C à 46°C (temp. du thermomètre sec)
	Température de la pièce : de 21°C à 32°C (temp. du thermomètre sec), de 15°C à 24°C (temp. du thermomètre mouillé)
	[ATTENTION] Humidité relative ambiante : inférieure à 80%. Si le climatiseur fonctionne à un taux supérieur, de la condensation peut se former à sa surface.
Mode de chauffage	Température extérieure : de -15°C à 15°C (temp. du thermomètre mouillé)
	Température de la pièce : de 15°C à 28°C (temp. du thermomètre sec)

▼ Dispositif de protection

- Il interrompt le fonctionnement lorsqu'une surcharge se produit dans le climatiseur.
- Si le dispositif de protection est activé, l'unité cesse de fonctionner et le témoin de fonctionnement clignote, de même que l'indicateur de vérification au niveau de la télécommande.

▼ Si le dispositif de protection est activé

- Coupez le disjoncteur et effectuez une vérification. La poursuite du fonctionnement peut entraîner un dysfonctionnement.
- Vérifiez que le filtre à air est installé. Si ce n'est pas le cas, il se peut que l'échangeur de chaleur soit bouché par de la poussière et une fuite d'eau peut avoir lieu.

Pendant le refroidissement

- L'admission ou l'évacuation d'air de l'unité extérieure est bloquée.
- Un vent fort souffle de façon continue contre la sortie d'air de l'unité extérieure.

Pendant le chauffage

- Le filtre à air est bouché par une grande quantité de poussière.
- L'admission ou l'évacuation d'air de l'unité intérieure est bloquée.

▼ N'ouvrez pas le disjoncteur

- Pendant la période d'utilisation en mode de climatisation, laissez le disjoncteur enclenché et utilisez la touche ON / OFF de la télécommande.

▼ Avertissements relatifs à la neige et au gel sur l'unité extérieure

- Dans les régions enneigées, il arrive souvent que l'admission ou l'évacuation d'air de l'unité extérieure soient recouvertes de neige ou gelées. Si vous laissez le gel ou la neige tels quels sur l'unité extérieure, la machine risque de tomber en panne et la qualité du chauffage peut diminuer.
- Dans les régions froides, vérifiez bien que l'eau est parfaitement rejetée par le biais du tuyau d'évacuation. Si de l'eau reste à l'intérieur du tuyau d'évacuation ou de l'unité extérieure, elle risque de geler. Le cas échéant, la machine risque de tomber en panne et la qualité du chauffage peut diminuer.

9 Installation

N'installez pas le climatiseur dans les emplacements suivants

- N'installez pas le climatiseur dans une pièce à moins de 1 m d'un téléviseur, d'une chaîne stéréo ou d'une radio, faute de quoi le bruit transmis par le climatiseur risquerait d'affecter le fonctionnement de ces appareils.
- N'installez pas le climatiseur près d'un appareil à haute fréquence (machine à coudre, un appareil de massage à usage professionnel, etc.) pour éviter tout dysfonctionnement du climatiseur.
- Dans un lieu humide ou pouvant contenir des substances grasses, de la vapeur, de la suie ou du gaz corrosif.
- Dans un endroit riche en sel, tel qu'une zone de bord de mer.
- Dans un lieu où de l'huile pour machines est utilisée en grande quantité.
- Dans un endroit habituellement exposé à un vent fort tel qu'une zone de bord de mer.
- Dans un lieu sujet à des émanations de gaz sulfureux, notamment une station thermale.
- Dans un bateau ou une grue mobile.
- En milieu acide ou alcalin (près de sources chaudes, d'une usine de produits chimiques ou d'un endroit sujet à des émissions dues à la combustion). De la corrosion pourrait se former sur l'ailette en aluminium et le tuyau en cuivre de l'échangeur de chaleur.
- N'installez pas le climatiseur près d'un obstacle (évent d'aération, du matériel d'éclairage, etc.) qui perturbe la circulation de l'air de refoulement. (Une circulation d'air irrégulière risque d'affecter le bon fonctionnement ou de désactiver certains dispositifs).
- N'utilisez pas le climatiseur à des fins particulières, comme la conservation de nourriture, d'instruments de précision ou d'objets d'art, ou dans un lieu d'élevage d'animaux ou de culture de plantes. (Cela peut dégrader la qualité des matériaux conservés).
- N'installez pas le climatiseur sur un objet qui doit être préservé de l'humidité (de la condensation pourrait s'écouler de l'unité intérieure à un taux d'humidité de 80% ou plus lorsque l'orifice d'évacuation est obstrué.)
- Dans un lieu où du solvant organique est utilisé.
- Près d'une porte ou d'une fenêtre exposée à l'humidité de l'air extérieur.
De la condensation peut se former sur le climatiseur.
- Dans un lieu où un vaporisateur spécial est utilisé.

Attention au bruit et aux vibrations

- N'installez pas le climatiseur dans un endroit où le bruit du fonctionnement de l'unité extérieure ou son évacuation d'air chaud gênent votre voisinage.
- Installez le climatiseur sur une base solide et stable évitant la transmission du bruit de fonctionnement, d'échos et de vibrations.
- Si une unité intérieure fonctionne, il est possible que d'autres unités intérieures éteintes émettent des sons.

10 Spécifications

Modèle	Niveau de pression acoustique (dBA)		Poids (kg) Unité principale (Panneau de plafond)
	Refroidissement	Chauffage	
RAS-M10S4MUVG-E	*	*	16 (4)
RAS-M13S4MUVG-E	*	*	16 (4)
RAS-M16S4MUVG-E	*	*	16 (4)

* Sous 70 dBA

Avertissements sur la fuite de réfrigérant

Vérification de la limite de concentration

La pièce dans laquelle le climatiseur sera installé nécessite une conception permettant, en cas de fuite du gaz réfrigérant, que sa concentration ne dépasse pas une limite donnée.

Le réfrigérant R32 utilisé dans le climatiseur est sûr, ne présente pas la toxicité ni la combustibilité de l'ammoniaque et n'est pas restreint par les lois en vigueur protégeant la couche d'ozone. Toutefois, étant donné qu'il contient davantage que de l'air, il présente un risque de suffocation si sa concentration venait à augmenter considérablement. La suffocation provoquée par la fuite du R32 est, quant à elle, pratiquement nulle. Suite à l'accroissement récent du nombre d'immeubles hermétiques, toutefois, l'installation de systèmes de climatisation multiple augmente en raison du besoin d'utiliser efficacement l'encombrement, de commander individuellement chaque climatiseur et de conserver l'énergie en confinant la chaleur et en transportant l'énergie, etc.

Mais surtout, le système de climatisation multiple est capable de remplir une grande quantité de réfrigérant par rapport aux climatiseurs individuels traditionnels. Si une seule unité du système de climatisation multiple est installée dans une petite pièce, sélectionnez un modèle et une méthode d'installation adéquats, pour que sa concentration (en cas de fuite accidentelle du réfrigérant) n'atteigne pas la limite (et en cas d'urgence, que des mesures puissent être prises avant qu'un accident se produise).

Dans une pièce où la concentration pourrait dépasser la limite, prévoyez une ouverture avec les pièces adjacentes ou installez une aération mécanique couplée à un appareil de détection des fuites de gaz. La concentration est donnée ci-dessous.

$$\frac{\text{Quantité totale de réfrigérant (kg)}}{\text{Volume min. de la pièce où est installée l'unité intérieure (m}^3\text{)}} \leq \text{Limite de concentration (kg/m}^3\text{)}$$

La limite de concentration du R32 est utilisé dans les climatiseurs multiples est de 0,3 kg/m³.

▼ REMARQUE 1

En présence de plus de deux systèmes de refroidissement dans un seul appareil de refroidissement, les quantités de réfrigérant doivent correspondre à celles remplies dans chaque appareil indépendant.

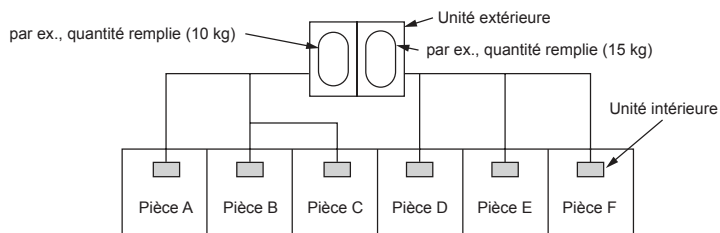

Pour la quantité de remplissage dans cet exemple :

La quantité possible de gaz réfrigérant ayant fui dans les pièces A, B et C est de 10 kg.

La quantité possible de gaz réfrigérant ayant fui dans les pièces D, E et F est de 15 kg.

▼ REMARQUE 2

Les normes pour le volume minimum de la pièce sont les suivantes.

- 1) Sans cloison (partie grisée)

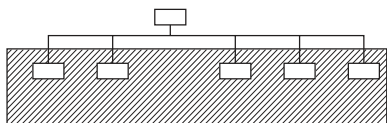

Important

- 2) En présence d'une ouverture efficace avec la pièce adjacente pour l'aération du gaz réfrigérant ayant fui (ouverture sans porte ou ouverture au moins 0,15% plus grande que les encombrements respectifs en haut ou en bas de la porte).

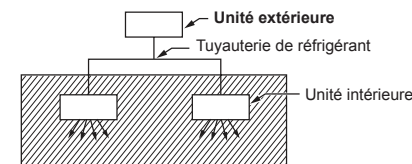

- 3) Si une unité intérieure est installée dans chaque pièce cloisonnée et que la tuyauterie de réfrigérant est interconnectée, la plus petite pièce devient évidemment l'objet. Mais lorsqu'une aération mécanique est installée en interverrouillage avec un détecteur de fuite de gaz dans la plus petite pièce où la limite de densité est dépassée, le volume de la plus petite pièce suivante devient l'objet.

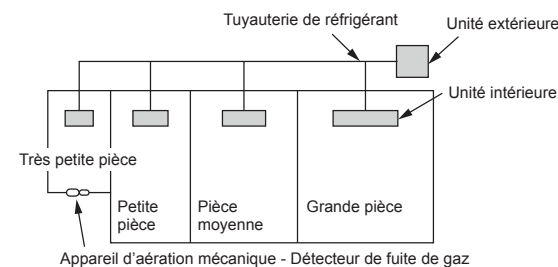

▼ REMARQUE 3

La surface utile intérieure minimum comparée à la quantité de réfrigérant est grosso modo la suivante : (Lorsque le plafond a une hauteur de 2,7 m)

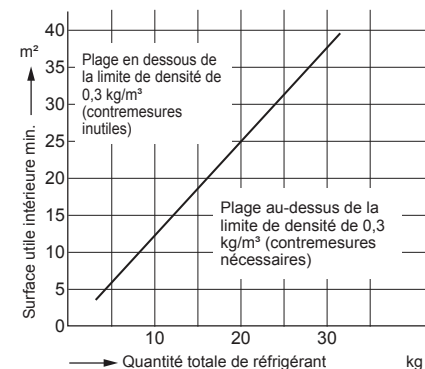

■ Confirmation de l'installation de l'unité intérieure

Avant la livraison au client, vérifiez l'adresse et la configuration de l'unité intérieure, qui a été installée dans ce délai et renseignez la fiche de vérification (tableau ci-dessous).

Les données de quatre unités peuvent être saisies dans cette fiche de vérification. Copiez cette feuille selon le numéro des unités intérieures. Si le système installé est un système de commande de groupe, utilisez cette feuille en inscrivant chaque système de la ligne dans chaque Manuel d'installation joint aux autres unités intérieures.

CONDITION

Cette fiche de vérification est nécessaire pour l'entretien après l'installation. Renseignez cette fiche et transmettez ensuite ce manuel d'installation aux clients.

Fiche de vérification de l'installation de l'unité intérieure

Adresse de la commande centrale	Unité intérieure	Unité intérieure	Unité intérieure
Nom de la pièce	Nom de la pièce	Nom de la pièce	Nom de la pièce
Modèle	Modèle	Modèle	Modèle
Vérifiez l'adresse de l'unité intérieure. (Pour la méthode de contrôle, reportez-vous à la section COMMANDES UTILISABLES dans cette fiche.) * Dans le cas d'un système unique, il est inutile de saisir l'adresse de l'unité intérieure. (CODE NO. : Ligne [12], Unité intérieure [13], Groupe [14], Commande centrale [03])			
Ligne	Intérieure	Groupe	Ligne
Intérieure	Groupe	Intérieure	Groupe
Adresse de la commande centrale		Adresse de la commande centrale	
Diverses configurations		Diverses configurations	
Avez-vous modifié la configuration des plafonds hauts ? Si non, cochez [x] dans [PAS DE MODIFICATION], et cochez [x] dans [ÉLÉMENT] s'il a été modifié, respectivement. (Pour la méthode de contrôle, reportez-vous à la section COMMANDES UTILISABLES dans cette fiche.) * En cas de remplacement des blocs cavaliers sur la carte de circuit imprimé du micro-ordinateur de l'unité intérieure, la configuration est automatiquement modifiée.			
Installation sur plafond haut (CODE NO. [5d1])	Installation sur plafond haut (CODE NO. [5d1])	Installation sur plafond haut (CODE NO. [5d1])	Installation sur plafond haut (CODE NO. [5d1])
<input type="checkbox"/> PAS DE MODIFICATION	<input type="checkbox"/> PAS DE MODIFICATION	<input type="checkbox"/> PAS DE MODIFICATION	<input type="checkbox"/> PAS DE MODIFICATION
<input type="checkbox"/> STANDARD	<input type="checkbox"/> STANDARD	<input type="checkbox"/> STANDARD	<input type="checkbox"/> STANDARD
<input type="checkbox"/> HAUTEUR SOUS PLAFOND 1 (0002)	<input type="checkbox"/> HAUTEUR SOUS PLAFOND 1 (0002)	<input type="checkbox"/> HAUTEUR SOUS PLAFOND 1 (0002)	<input type="checkbox"/> HAUTEUR SOUS PLAFOND 1 (0002)
<input type="checkbox"/> HAUTEUR SOUS PLAFOND 3 (0003)	<input type="checkbox"/> HAUTEUR SOUS PLAFOND 3 (0003)	<input type="checkbox"/> HAUTEUR SOUS PLAFOND 3 (0003)	<input type="checkbox"/> HAUTEUR SOUS PLAFOND 3 (0003)
Avez-vous changé le temps d'éclairage du témoin du filtre ? Si non, cochez [x] dans [PAS DE MODIFICATION], et cochez [x] dans [ÉLÉMENT] s'il a été modifié, respectivement. (Pour la méthode de contrôle, reportez-vous à la section COMMANDES UTILISABLES dans cette fiche.)			
Temps d'éclairage du témoin du filtre (CODE NO. [011])	Temps d'éclairage du témoin du filtre (CODE NO. [011])	Temps d'éclairage du témoin du filtre (CODE NO. [011])	Temps d'éclairage du témoin du filtre (CODE NO. [011])
<input type="checkbox"/> PAS DE MODIFICATION	<input type="checkbox"/> PAS DE MODIFICATION	<input type="checkbox"/> PAS DE MODIFICATION	<input type="checkbox"/> PAS DE MODIFICATION
<input type="checkbox"/> AUCUN	<input type="checkbox"/> AUCUN	<input type="checkbox"/> AUCUN	<input type="checkbox"/> AUCUN
<input type="checkbox"/> 150H	<input type="checkbox"/> 150H	<input type="checkbox"/> 150H	<input type="checkbox"/> 150H
<input type="checkbox"/> 2500H	<input type="checkbox"/> 2500H	<input type="checkbox"/> 2500H	<input type="checkbox"/> 2500H
<input type="checkbox"/> 5000H	<input type="checkbox"/> 5000H	<input type="checkbox"/> 5000H	<input type="checkbox"/> 5000H
<input type="checkbox"/> 10000H	<input type="checkbox"/> 10000H	<input type="checkbox"/> 10000H	<input type="checkbox"/> 10000H
Avez-vous modifié la valeur-seuil de la temp. de détection ? Si non, cochez [x] dans [PAS DE MODIFICATION], et cochez [x] dans [ÉLÉMENT] s'il a été modifié, respectivement. (Pour la méthode de contrôle, reportez-vous à la section COMMANDES UTILISABLES dans cette fiche.)			
Config. valeur-seuil de la temp. de détection (CODE NO. [06])	Config. valeur-seuil de la temp. de détection (CODE NO. [06])	Config. valeur-seuil de la temp. de détection (CODE NO. [06])	Config. valeur-seuil de la temp. de détection (CODE NO. [06])
<input type="checkbox"/> PAS DE MODIFICATION	<input type="checkbox"/> PAS DE MODIFICATION	<input type="checkbox"/> PAS DE MODIFICATION	<input type="checkbox"/> PAS DE MODIFICATION
<input type="checkbox"/> PAS DE CHANGEMENT	<input type="checkbox"/> PAS DE CHANGEMENT	<input type="checkbox"/> PAS DE CHANGEMENT	<input type="checkbox"/> PAS DE CHANGEMENT
<input type="checkbox"/> +1°C	<input type="checkbox"/> +1°C	<input type="checkbox"/> +1°C	<input type="checkbox"/> +1°C
<input type="checkbox"/> +2°C	<input type="checkbox"/> +2°C	<input type="checkbox"/> +2°C	<input type="checkbox"/> +2°C
<input type="checkbox"/> +3°C	<input type="checkbox"/> +3°C	<input type="checkbox"/> +3°C	<input type="checkbox"/> +3°C
<input type="checkbox"/> +4°C	<input type="checkbox"/> +4°C	<input type="checkbox"/> +4°C	<input type="checkbox"/> +4°C
<input type="checkbox"/> +5°C	<input type="checkbox"/> +5°C	<input type="checkbox"/> +5°C	<input type="checkbox"/> +5°C
<input type="checkbox"/> +6°C	<input type="checkbox"/> +6°C	<input type="checkbox"/> +6°C	<input type="checkbox"/> +6°C
Incorporation de pièces vendues séparément		Incorporation de pièces vendues séparément	
Avez-vous incorporé les pièces suivantes vendues séparément ? Si oui, cochez la case [x] dans chaque [ÉLÉMENT]. (Lors de l'incorporation, le changement de configuration est nécessaire dans certains cas. Pour la méthode de changement de configuration, reportez-vous au manuel d'installation joint de chaque pièce vendue séparément.)			
<input type="checkbox"/> Autres ()	<input type="checkbox"/> Autres ()	<input type="checkbox"/> Autres ()	<input type="checkbox"/> Autres ()
<input type="checkbox"/> Autres ()	<input type="checkbox"/> Autres ()	<input type="checkbox"/> Autres ()	<input type="checkbox"/> Autres ()

CARRIER AIR CONDITIONING (THAILAND) CO., LTD.

144/9 MOO 5, BANGKADI INDUSTRIAL PARK, TIVANON ROAD, TAMBOL BANGKADI, AMPHUR MUANGPATHUMTHANI, PATHUMTHANI 12000, THAILAND

1136650201A